



K. CHEROUVIM
P L U M B I N G I T E M S

ΕΚΔΟΣΗ ΤΙΜΟΚΑΤΑΛΟΓΟΥ : 01/02/2025



Κ. ΧΕΡΟΥΒΕΙΜ Α.Ε.

Θέση Μνήμα Καπή, Ριτσώνα, Τ.Θ. 146, 34100 Βαθύ Αυλίδας
Τηλ.: 22620 71117, Fax: 22620 71257, www.kcherouvim.gr e-mail: info@kcherouvim.gr

ΤΡΑΠΕΖΙΚΟΙ ΛΟΓΑΡΙΑΣΜΟΙ

ALPHA BANK IBAN: GR4701401560156002002006285



ALPHA ΑΡ. ΛΟΓ/ΣΜΟΥ: 156-00-2002-006285

ALPHA SWIFT CODE: CRBAGRAA



ΠΕΙΡΑΙΩΣ IBAN: GR6501710380006038040030998

ΠΕΙΡΑΙΩΣ ΑΡ. ΛΟΓ/ΣΜΟΥ: 6038-040030-998

ΠΕΙΡΑΙΩΣ SWIFT CODE: PIRBGRAA



ΕΘΝΙΚΗ IBAN: GR8701102720000027200138033

ΕΘΝΙΚΗ ΑΡ. ΛΟΓ/ΣΜΟΥ: 272-001380-33

ΕΘΝΙΚΗ SWIFT CODE: ETHNGRAA



EUROBANK IBAN: GR6702603050000070200679512

EUROBANK ΑΡ. ΛΟΓ/ΣΜΟΥ: 0026.0305.07.0200679512

EUROBANK SWIFT CODE: ERBKGRAA

Κ. ΧΕΡΟΥΒΕΙΜ Α.Ε.

Υδραυλικά Είδη

Θέση Μνήμα Κατή, Ριτσώνα, Τ.Θ. 146, 34100 Βαθύ Αυλίδας

Α.Φ.Μ.: 999312063 Δ.Ο.Υ.: Χαλκίδα

Τηλ.: 22620 71117 Fax: 22620 71257

E-mail: sales@kcherouvim.gr

Site: www.kcherouvim.gr

ΠΙΣΤΟΠΟΙΗΤΙΚΟ ΕΓΚΡΙΣΗΣ

Με το παρόν πιστοποιείται ότι το Σύστημα Διαχείρισης της:

Κ. ΧΕΡΟΥΒΕΙΜ Α.Ε.

Θέση Μνήμα Κατή Ριτσώνα, 341 00, Βαθύ Αυλίδας, Ελλάδα

έχει εγκριθεί από το LRQA σύμφωνα με τα ακόλουθα πρότυπα:

BS EN ISO 9001:2015

Αριθμοί έγκρισης: ISO 9001 – 00033021

Το πεδίο εφαρμογής της έγκρισης ισχύει για:

Εισαγωγή, εμπορία και διακίνηση υδραυλικών ειδών.

Marta Escudero

Regional Director, Europe

Εκδόθηκε από: LRQA Limited



ΟΡΟΙ ΣΥΝΕΡΓΑΣΙΑΣ

- Ο παρών κατάλογος καταργεί κάθε προηγούμενο.
- Οι τιμές επιβαρύνονται με Φ.Π.Α.
- **Η εταιρεία διατηρεί το δικαίωμα αλλαγής των τιμών χωρίς προειδοποίηση.**
- Παρακαλείσθε με την παραγγελία σας να ενημερώνεστε για τυχόν αλλαγές τιμών.
- Για άμεση ενημέρωση όσον αφορά τιμές και νέα είδη, παρακαλείσθε να επισκέπτεστε την ιστοσελίδα μας www.kcherouvim.gr
- Για την καλύτερη εξυπηρέτηση σας, αλλά και για αποφυγή λαθών είναι σημαντικό να στέλνετε τις παραγγελίες σας μέσω της ιστοσελίδας μας www.kcherouvim.gr ή μέσω FAX: 2262071257 ή στο e-mail sales@kcherouvim.gr αναγράφοντας τον **5ψήφιο κωδικό & περιγραφή είδους**.
- Για αποστολή αλληλογραφίας η εταιρεία μας συνεργάζεται με την ταχυμεταφορική εταιρεία **ACS COURIER**.
- Τα τιμολόγια εξοφλούνται μόνο με απόδειξη της εταιρείας μας και μέχρι την εξόφλησή τους τα εμπορεύματα παραμένουν στην κυριότητά της.
- Επιστροφές προϊόντων θα γίνονται δεκτές εντός **90** ημερών (ΤΟΥ ΙΔΙΟΥ ΕΤΟΥΣ) από την ημερομηνία έκδοσης του τιμολογίου, σε μη ελλαπτωματικά προϊόντα και ΜΟΝΟ κατόπιν συνεννόησης με το τμήμα παραγγελιών της εταιρίας.
- ΕΠΙΣΤΡΟΦΕΣ ΠΟΥ ΠΡΟΕΡΧΟΝΤΑΙ ΑΠΟ ειδικές παραγγελίες, εμπορεύματα προσφορών ή κατεστραμμένα λόγω κακής μεταχείρισης, ΔΕΝ ΘΑ ΓΙΝΟΝΤΑΙ ΔΕΚΤΕΣ.
- ΕΠΙΣΤΡΟΦΕΣ προϊόντων με σκοπό έλεγχο και επιδιόρθωση, θα επιβαρύνονται με κόστος εργασίας.
- Τα εμπορεύματα μεταφέρονται με χρέωση και ευθύνη του πελάτη.
- Οι ανωτέρω όροι θεωρούνται ότι έγιναν αποδεκτοί από τον αγοραστή και τίθενται σε ισχύ με την παραλαβή των εμπορευμάτων . Αποκλίσεις αυτών θα ισχύουν μόνο με έγγραφη επιβεβαίωση της εταιρίας Κ. ΧΕΡΟΥΒΕΙΜ Α.Ε.
- Για κάθε διαφορά αρμόδια ορίζονται τα δικαστήρια Χαλκίδας.

ΤΑ ΝΕΑ ΜΑΣ :

Επισκεφτείτε την ιστοσελίδα www.kcherouvim.gr

η οποία έχει δημιουργηθεί ως τον "Τεχνικό Συνεργάτη" του επαγγελματία

& επωφεληθείτε με :

- ✓ Γρήγορη παραγγελία με προσθήκη στο καλάθι & στα αγαπημένα
- ✓ Άμεση ενημέρωση των νέων ειδών
- ✓ Εύχρηστη αναζήτηση προϊόντων & προσφορών
- ✓ Προβολή της πλήρους λογιστικής σας καρτέλας
- ✓ Έλεγχος κατάστασης των παραγγελιών σας



Κ. ΧΕΡΟΥΒΕΙΜ Α.Ε.

Θέση Μνήμα Κατή, Ριτσώνα, Τ.Θ. 146, 34100 Βαθύ Αυλίδας
Τηλ.: 22620 71117, Fax: 22620 71257, www.kcherouvim.gr e-mail: info@kcherouvim.gr



Α - Γ

Δ - Ι

ΑΠΟΦΡΑΚΤΙΚΑ ΕΞΑΡΤΗΜΑΤΑ ΑΠΟΧΕΤΕΥΣΗΣ	1303-1304	ΔΑΚΤΥΛΙΟΙ ΒΑΣΗΣ ΜΠΑΤΑΡΙΑΣ ΧΡΩΜΕ	1713-1714
ΑΛΟΙΦΗ ΧΑΛΚΟΥ 00158	1103	ΔΑΚΤΥΛΙΟΙ ΒΑΣΗΣ ΜΠΑΤΑΡΙΑΣ BRONZE	1925
ΑΝΟΔΙΑ ΜΑΓΝΗΣΙΟΥ & ΕΞΑΡΤΗΜΑΤΑ	622	ΔΕΞΑΜΕΝΩΝ ΡΑΚΟΡ ΟΡΕΙΧΑΛΚΙΝΑ	45-46
ΑΝΤΙΠΛΗΓΜΑΤΙΚΟ 10832	500	ΔΙΑΚΟΠΤΑΚΙΑ ΜΙΝΙ ΣΦΑΙΡΙΚΑ ΙΣΙΑ	1415
ΑΝΤΙΣΤΑΣΕΙΣ ΘΕΡΜΟΣΙΦΩΝΩΝ / BOILER / ΤΡΙΟ	504-509	ΔΙΑΚΟΠΤΕΣ ΓΩΝΙΑΚΟΙ BRONZE	1920-1921
ΑΝΤΙΣΤΑΣΕΙΣ ΣΩΜΑΤΩΝ ΚΑΛΟΡΙΦΕΡ	609	ΔΙΑΚΟΠΤΕΣ ΓΩΝΙΑΚΟΙ ΧΡΩΜΕ	1408-1412
ΑΞΕΣΟΥΑΡ ΜΠΑΝΙΟΥ	1641-1642	ΔΙΑΚΟΠΤΕΣ ΚΑΛΟΡΙΦΕΡ BRONZE	2022
ΑΠΟΧΕΤΕΥΣΗΣ ΛΕΚΑΝΗΣ WC ΕΞΑΡΤΗΜΑΤΑ	1500-1504	ΔΙΑΚΟΠΤΕΣ ΝΤΟΥΖΙΕΡΑΣ ΠΑΤΗΤΟΙ	1636
ΑΡΘΡΩΣΕΙΣ ΓΙΑ ΚΩΔΩΝΕΣ ΝΤΟΥΣ BRONZE	1920	ΔΙΑΚΟΠΤΕΣ ΠΛΥΝΤΗΡΙΟΥ II ΧΡΗΣΗΣ	1412
ΑΡΘΡΩΣΕΙΣ ΓΙΑ ΚΩΔΩΝΕΣ ΝΤΟΥΣ ΧΡΩΜΕ	1638	ΔΙΑΚΟΠΤΕΣ ΣΦΑΙΡΙΚΟΙ	600-603
ΑΣΦΑΛΕΙΕΣ ΘΕΡΜΟΣΙΦΩΝΩΝ	502-503	ΔΙΑΚΟΠΤΕΣ ΣΦΑΙΡΙΚΟΙ ΓΙΑ ΚΟΛΕΚΤΕΡ	617-618
ΑΤΣΑΛΟΚΑΡΦΑ	1218	ΔΙΑΛΥΤΙΚΟ ΑΛΑΤΩΝ ΣΕ ΣΚΟΝΗ 00133	1102
ΑΥΤΟΜΑΤΑ ΕΞΑΕΡΙΣΤΙΚΑ ΔΙΚΤΥΟΥ	604-605	ΔΙΑΝΟΜΕΑΣ ΚΟΛΟΝΑΣ ΝΤΟΥΣ BRONZE	1919
ΑΥΤΟΜΑΤΟΙ ΠΛΗΡΩΣΗΣ	618-619	ΔΙΑΝΟΜΕΑΣ ΚΟΛΟΝΑΣ ΝΤΟΥΣ ΧΡΩΜΕ	1635
ΒΑΖΕΛΙΝΗ 00141 00142 00143	1102	ΔΙΑΝΟΜΕΙΣ ΜΠΑΤΑΡΙΩΝ ΜΠΑΝΙΟΥ	1726
ΒΑΛΒΙΔΕΣ ΑΝΟΔΙΚΗΣ ΠΡΟΣΤΑΣΙΑΣ	623	ΔΙΗΛΕΚΤΡΙΚΟΣ ΣΥΝΔΕΣΜΟΣ	500
ΒΑΛΒΙΔΕΣ ΑΝΤΕΠΙΣΤΡΟΦΗΣ	1404-1406	ΔΟΧΕΙΑ ΔΙΑΣΤΟΛΗΣ ELBI	626-627
ΒΑΛΒΙΔΕΣ ΑΣΦΑΛΕΙΑΣ	611-612	ΕΚΚΕΝΤΡΑ ΚΑΛΟΡΙΦΕΡ ΧΡΩΜΕ	610
ΒΑΛΒΙΔΕΣ ΚΛΑΠΕ	1406	ΕΚΚΕΝΤΡΑ ΜΠΑΤΑΡΙΩΝ BRONZE	1925
ΒΑΛΒΙΔΕΣ ΛΟΥΤΡΟΥ BRONZE	1908	ΕΚΚΕΝΤΡΑ ΜΠΑΤΑΡΙΩΝ ΧΡΩΜΕ	1718-1719
ΒΑΛΒΙΔΕΣ ΛΟΥΤΡΟΥ ΧΡΩΜΕ	1605-1606	ΕΝΘΕΤΑ ΦΙΛΤΡΑ ΠΟΣΙΜΟΥ ΝΕΡΟΥ	1004-1007
ΒΑΛΒΙΔΕΣ ΝΕΡΟΧΥΤΗ ΟΡΕΙΧΑΛΚΙΝΕΣ BRONZE	1909-1910	ΕΞΑΕΡΙΣΜΟΥ ΕΞΑΡΤΗΜΑΤΑ	1518-1519
ΒΑΛΒΙΔΕΣ ΝΕΡΟΧΥΤΗ ΧΡΩΜΕ	1606-1607	ΕΞΑΡΤΗΜΑΤΑ ΣΥΝΔΕΣΗΣ ΜΕ ΣΠΕΙΡΩΜΑ 2	609-610
ΒΑΛΒΙΔΕΣ ΝΙΠΤΗΡΑ ΟΡΕΙΧΑΛΚΙΝΕΣ BRONZE	1906-1908	ΕΡΓΑΛΕΙΑ VIRAX	1302-1310
ΒΑΛΒΙΔΕΣ ΝΙΠΤΗΡΑ ΟΡΕΙΧΑΛΚΙΝΕΣ ΧΡΩΜΕ	1600-1604	ΖΟΥΜΠΑΔΕΣ	1218
ΒΑΛΒΙΔΕΣ ΝΤΟΥΖΙΕΡΑΣ BRONZE	1908	ΘΕΡΜΟΜΑΝΟΜΕΤΡΑ	620
ΒΑΛΒΙΔΕΣ ΝΤΟΥΖΙΕΡΑΣ ΧΡΩΜΕ	1604-1605	ΘΕΡΜΟΜΕΤΡΑ	619
ΒΑΛΒΙΔΩΝ ΕΞΑΡΤΗΜΑΤΑ BRONZE	1910-1912	ΘΕΡΜΟΣΙΦΩΝΩΝ ΕΞΑΡΤΗΜΑΤΑ	500
ΒΑΡΕΛΙΩΝ ΠΕΙΡΟΣ / ΚΩΝΟΣ	2013-2014	ΘΕΡΜΟΣΤΑΤΕΣ ΘΕΡΜΟΣΙΦΩΝΩΝ	503-504
ΒΕΝΤΟΥΖΕΣ ΑΠΟΦΡΑΞΗΣ	1304	ΘΕΡΜΟΣΤΑΤΙΚΟΙ ΑΝΑΜΕΙΚΤΕΣ	500
ΒΕΡΓΕΣ ΛΟΥΤΡΟΥ BRONZE/RAME	1918	ΙΝΤΖΕΞΙΟΝ ΜΕ ΟΡΕΙΧΑΛΚΙΝΗ ΧΟΥΦΤΑ	47
ΒΕΡΓΕΣ ΛΟΥΤΡΟΥ ΧΡΩΜΕ	1631-1632		
ΒΙΔΕΣ ΓΑΛΒΑΝΙΖΕ	1217		
ΒΡΑΧΙΩΝΕΣ ΝΤΟΥΣ BRONZE	1919		
ΒΡΑΧΙΩΝΕΣ ΝΤΟΥΣ ΧΡΩΜΕ	1637-1638		
ΒΡΥΣΑΚΙΑ ΦΙΛΤΡΩΝ ΠΟΣΙΜΟΥ ΝΕΡΟΥ	1009		
ΒΡΥΣΕΣ ΓΙΑ ΨΥΚΤΕΣ (ΠΟΤΗΡΙ/ΤΟΙΧΟΥ/ΠΑΓΚΟΥ)	2012-2013		
ΓΡΑΣΟ	1100-1102		
ΓΩΝΙΕΣ ΒΙΔΩΤΕΣ ΟΡΕΙΧΑΛΚΙΝΕΣ - BRONZE	1905		
ΓΩΝΙΕΣ ΒΙΔΩΤΕΣ ΟΡΕΙΧΑΛΚΙΝΕΣ - ΧΡΩΜΕ	1-5		



Κ - Λ

Μ - Ο

ΚΑΝΝΑΒΙ	1103	ΜΑΝΟΜΕΤΡΑ ΑΠΛΑ & ΓΛΥΚΕΡΙΝΗΣ	620-621
ΚΑΖΑΝΑΚΙΑ & ΕΞΑΡΤΗΜΑΤΑ	717-727	ΜΑΡΚΑΔΟΡΟΙ / ΜΟΛΥΒΙΑ LYRA	1310-1312
ΚΑΝΑΛΙΑ ΔΑΠΕΔΟΥ ΜΕ ΣΧΑΡΑ	1516	ΜΑΣΤΟΙ ΒΙΔΩΤΟΙ ΟΡΕΙΧΑΛΚΙΝΟΙ - ΧΡΩΜΕ	12-17
ΚΑΝΟΥΛΕΣ	2000-2011	ΜΑΣΤΟΙ ΚΟΛΛΗΤΟΙ ΧΑΛΚΟΣΩΛΗΝΑ ΟΡΕΙ	400
ΚΑΝΟΥΛΕΣ EUROGARDEN ΧΡΩΜΑΤΙΣΤΕΣ	2007	ΜΑΣΤΟΙ ΡΟΥΞΟΥΝΙΩΝ ΧΡΩΜΕ	1708-1709
ΚΑΝΟΥΛΕΣ ΚΡΑΣΙΟΥ	2013	ΜΕΙΩΤΕΣ ΠΙΕΣΗΣ	1407-1408
ΚΑΝΟΥΛΕΣ ΜΕ ΤΑΧΥΣΥΝΔΕΣΜΟ GENIUS	2007-2008	ΜΕΝΤΕΣΕΔΕΣ ΓΙΑ ΚΑΛΥΜΜΑ ΛΕΚΑΝΗΣ BR	1914
ΚΑΝΟΥΛΕΣ ΠΑΤΗΤΕΣ/ΜΕ ΧΡΟΝΟΚΑΘ/ΣΗ	2012	ΜΕΝΤΕΣΕΔΕΣ ΓΙΑ ΚΑΛΥΜΜΑ ΛΕΚΑΝΗΣ ΧΡ	728-729
ΚΑΝΟΥΛΕΣ ΠΕΤΑΛΟΥΔΑ ΜΙΣΟΣΤΡΟΦΕΣ	2008	ΜΗΧΑΝΙΣΜΟΙ ΚΑΖΑΝΑΚΙΩΝ	713-716
ΚΑΣΕΤΙΝΕΣ ΜΕ Ο-RING	1113	ΜΗΧΑΝΙΣΜΟΙ ΜΠΑΤΑΡΙΩΝ ΑΝΑΜΕΙΚΤΙΚΟ	1721-1726
ΚΑΥΣΤΗΡΩΝ ΕΞΑΡΤΗΜΑΤΑ	600-603	ΜΟΝΟΣΩΛΗΝΙΟΥ ΕΞΑΡΤΗΜΑΤΑ ΟΡΕΙΧΑΛ	200-203
ΚΕΡΜΑΤΟΔΕΚΤΗΣ ΝΤΟΥΖΙΕΡΑΣ 03684	1633	ΜΟΥΦΕΣ ΒΙΔΩΤΕΣ ΟΡΕΙΧΑΛΚΙΝΕΣ - ΧΡΩΜ	25-26
ΚΛΕΙΔΑΚΙΑ ΚΑΛΟΡΙΦΕΡ	606	ΜΟΥΦΟΜΑΣΤΟΙ ΒΙΔΩΤΟΙ ΟΡΕΙΧΑΛΚΙΝΟΙ	27-29
ΚΛΕΙΔΙ ΥΔΡΟΜΕΤΡΟΥ "Τ" 11092	1306	ΜΠΑΤΑΡΙΕΣ BRONZE	1925-1927
ΚΛΕΦΤΕΣ ΝΕΡΟΥ ΟΡΕΙΧΑΛΚΙΝΟΙ	46	ΜΠΑΤΑΡΙΕΣ Α.Μ.Ε.Α. ΧΡΩΜΕ	1808-1809
ΚΟΛΕΚΤΕΡ ΧΡΩΜΕ & ΕΞΑΡΤΗΜΑΤΑ	613-617	ΜΠΑΤΑΡΙΕΣ ΓΙΑ ΚΟΛΟΝΕΣ ΝΤΟΥΣ BRONZE	1919
ΚΟΛΛΕΣ ΣΠΕΙΡΩΜΑΤΩΝ	1103	ΜΠΑΤΑΡΙΕΣ ΓΙΑ ΚΟΛΟΝΕΣ ΝΤΟΥΣ ΧΡΩΜΕ	1634
ΚΟΛΟΝΕΣ ΝΤΟΥΣ BRONZE & ΕΞΑΡΤΗΜΑΤΑ	1918-1919	ΜΠΑΤΑΡΙΕΣ ΔΙΑΚΟΣΜΗΤΙΚΕΣ ΠΑΓΚΟΥ-ΤΟΙ	2014-2015
ΚΟΛΟΝΕΣ ΝΤΟΥΣ ΧΡΩΜΕ & ΕΞΑΡΤΗΜΑΤΑ	1633-1634	ΜΠΑΤΑΡΙΕΣ ΝΙΠΤΗΡΑ ΠΑΤΗΤΕΣ ΧΡΩΜΕ	1808
ΚΟΝΤΡΑ ΠΑΞΙΜΑΔΙΑ	48-49	ΜΠΑΤΑΡΙΕΣ ΧΡΩΜΕ	1800-1808
ΚΩΔΩΝΕΣ ΝΤΟΥΣ BRONZE/RAME	1919-1920	ΜΠΕΚ ΚΑΥΣΤΗΡΑ	603
ΚΩΔΩΝΕΣ ΝΤΟΥΣ ΧΡΩΜΕ	1638-1641	ΜΠΟΥΖΟΝΟΣΤΡΙΦΩΝΑ ΓΑΛΒΑΝΙΖΕ	1211-1212
ΛΑΒΕΣ ΜΠΑΤΑΡΙΩΝ ΧΡΩΜΕ / ΛΑΒΕΣ Α.Μ.Ε.Α.	1716-1718	ΜΠΟΥΤΟΝ ΚΑΖΑΝΑΚΙΩΝ ΧΡΩΜΕ	716-720
ΛΑΣΤΙΧΑ ΑΝΤΙΣΤΑΣΕΩΝ	509	ΝΤΙΖΕΣ 1 & 2 ΜΕΤΡΩΝ	1212
ΛΑΣΤΙΧΑ ΚΑΖΑΝΑΚΙΩΝ	721-725	ΝΤΟΥΖΑΚΙΑ BRONZE - ΧΡΥΣΑ	1914
ΛΑΣΤΙΧΟΣΩΛΗΝΑ ΕΞΑΡΤΗΜΑΤΑ	206-211	ΝΤΟΥΖΑΚΙΑ - ΧΡΩΜΕ	1621-1623
ΛΑΣΤΙΧΟΣΩΛΗΝΑ ΤΑΧΥΣΥΝΔΕΣΜΟΥ	211-214	ΟΡΕΙΧΑΛΚΙΝΑ ΒΙΔΩΤΑ ΕΞΑΡΤΗΜΑΤΑ BRO	1904-1906
ΛΕΚΑΝΩΝ - ΕΞΑΡΤΗΜΑΤΑ ΑΠΟΧΕΤΕΥΣΗΣ	1500-1504	ΟΥΠΑ-ΒΥΣΜΑΤΑ	1215-1217
ΛΕΚΑΝΩΝ - ΚΑΛΥΜΜΑΤΑ	728-729		
ΛΕΚΑΝΩΝ ΕΞΑΡΤΗΜΑΤΑ	727-728		

ΠΕΡΙΕΧΟΜΕΝΑ



K.CHEROUVIM

Π - Ρ - Σ		ΣΠΙΡΑΛ ΑΠΟΦΡΑΞΗΣ	
			1303-1304
ΠΑΞΙΜΑΔΙΑ ΙΝΟΧ/ΓΑΛΒΑΝΙΖΕ ΕΞΑΓΩΝΑ	1214	ΣΠΙΡΑΛ ΚΑΥΣΤΗΡΩΝ	600
ΠΑΞΙΜΑΔΙΑ ΚΟΝΤΡΑ ΜΕ/ΧΩΡΙΣ ΦΛΑΝΤΖΑ ΟΡΕ	47-48	ΣΠΙΡΑΛ ΚΟΥΖΙΝΑΣ /ΚΟΜΜΩΤ. & ΕΞΑΡΤΗΜΑΤΑ	1625-1627
		ΣΠΙΡΑΛ ΛΟΥΤΡΟΥ BRONZE /RAME/ ΧΡΥΣΟ	1916
ΠΑΡΟΧΕΣ ΝΤΟΥΣ BRONZE	1916	ΣΠΙΡΑΛ ΛΟΥΤΡΟΥ ΧΡΩΜΕ	1623-1627
ΠΑΡΟΧΕΣ ΝΤΟΥΣ ΧΡΩΜΕ	1628-1630	ΣΠΙΡΑΛ ΣΥΝΔΕΣΗΣ ΙΝΟΧ	900-905
ΠΕΡΣΙΔΕΣ ΕΞΑΕΡΙΣΜΟΥ	1517-1518	ΣΠΙΡΑΛ ΣΥΝΔΕΣΗΣ ΜΠΑΤΑΡΙΩΝ 1 ΟΠΗΣ	1641
ΠΛΥΝΤΗΡΙΟΥ ΕΞΑΡΤΗΜΑΤΑ ΓΙΑ ΠΑΡΟΧΕΣ/ΕΞΑ	800-804	ΣΤΑΥΡΟΙ ΒΙΔΩΤΟΙ ΟΡΕΙΧΑΛΚΙΝΟΙ - ΧΡΩΜΕ	11
ΠΟΔΟΒΑΛΒΙΔΕΣ ΜΟΝΕΣ / ΔΙΠΛΕΣ	1700	ΣΤΕΑΤΙΝΗ 151	1100
ΠΟΛΥΣΤΡΩΜΑΤΙΚΕΣ ΣΩΛΗΝΕΣ	100-102	ΣΤΗΡΙΓΜΑΤΑ ΠΛΑΣΤΙΚΑ (FIX RING-TUB RIM)	1200-1203
ΠΟΛΥΣΤΡΩΜΑΤΙΚΗΣ PRESS ΕΞΑΡΤΗΜΑΤΑ	102-108	ΣΤΗΡΙΓΜΑΤΑ ΚΟΛΟΝΑΣ ΝΤΟΥΣ	1635
ΠΟΛΥΣΤΡΩΜΑΤΙΚΗΣ ΣΥΣΦΙΓΞΗΣ ΕΞΑΡΤΗΜΑΤΑ	108-110	ΣΤΗΡΙΓΜΑΤΑ ΛΕΚΑΝΩΝ WC / ΝΙΠΤΗΡΑ	1209
ΠΟΤΗΡΙΑ ΑΝΑΡΡΟΦΗΣΗΣ	1407	ΣΤΗΡΙΓΜΑΤΑ ΝΤΟΥΣ ΟΡΕΙΧΑΛΚΙΝΑ /ΠΛΑΣ	1630-1631
ΠΟΤΙΣΤΡΕΣ ΧΟΙΡΩΝ	46	ΣΤΗΡΙΓΜΑΤΑ ΝΤΟΥΣ ΟΡΕΙΧΑΛΚΙΝΑ BRONZE	1917
ΠΡΟΕΚΤΑΣΕΙΣ ΣΤΡΟΓΓΥΛΕΣ ΧΡΩΜΕ	29-30	ΣΤΗΡΙΓΜΑΤΑ ΣΙΔΗΡΟΣΩΛΗΝΑ	1205
ΡΑΓΕΣ - ΠΡΟΒΟΛΟΙ ΣΤΗΡΙΞΗΣ	1208	ΣΤΗΡΙΓΜΑΤΑ ΣΩΛΗΝΑΣ ΠΛΑΣΤΙΚΗΣ	1206
ΡΑΚΟΡ ΔΕΞΑΜΕΝΩΝ ΟΡΕΙΧΑΛΚΙΝΑ - ΧΡΩΜΕ	45-46	ΣΤΗΡΙΓΜΑΤΑ ΣΩΛΗΝΩΝ ΧΑΛΚΟΣΩΛΗΝΑ	1204
ΡΑΚΟΡ ΙΣΙΑ/ΓΩΝΙΑΚΑ ΟΡΕΙΧΑΛΚΙΝΑ - ΧΡΩΜΕ	34-38	ΣΤΗΡΙΓΜΑΤΑ ΣΩΜΑΤΩΝ ΚΑΛΟΡΙΦΕΡ	603
ΡΑΚΟΡ ΚΥΚΛΟΦΟΡΗΤΩΝ ΜΕ ΦΙΜΠΕΡ	33	ΣΤΟΚΟΣ ΠΥΡΙΜΑΧΟΣ	1100
ΡΑΚΟΡ ΛΑΣΤΙΧΟΣΩΛΗΝΑΣ ΟΡΕΙΧΑΛΚΙΝΑ	206-208	ΣΤΡΙΦΩΝΙΑ ΓΑΛΒΑΝΙΖΕ	1213
ΡΑΚΟΡ ΣΙΔΗΡΟΣΩΛΗΝΑ "IRON FIT"	44	ΣΥΣΚΕΥΑΣΙΑΣ ΕΙΔΗ	2100-2102
ΡΑΚΟΡ ΥΔΡΟΜΕΤΡΩΝ ΟΡΕΙΧΑΛΚΙΝΑ - ΧΡΩΜΕ	40	ΣΥΣΚΕΥΕΣ ΦΙΛΤΡΩΝ ΝΕΡΟΥ & ΕΞΑΡΤΗΜΑΤΑ	1000-1010
ΡΑΚΟΡ ΚΑΝΟΥΛΩΝ	2016-2017	ΣΥΣΤΟΛΕΣ ΑΓΓΛΙΑΣ ΟΡΕΙΧΑΛΚΙΝΕΣ - ΧΡΩΜΕ	26-27
ΡΑΚΟΡ ΧΑΛΚΟΣΩΛΗΝΑ ΣΥΣΦΙΓΞΗΣ	406-408	ΣΥΣΤΟΛΕΣ ΑΜΕΡΙΚΗΣ ΟΡΕΙΧΑΛΚΙΝΕΣ - ΧΡΩΜΕ	22-24
ΡΟΔΕΛΕΣ ΓΙΑ ΚΟΝΤΡΑ ΠΑΞΙΜΑΔΙΑ	49-50	ΣΥΣΤΟΛΕΣ ΜΑΝΟΜΕΤΡΩΝ	620
ΡΟΔΕΛΕΣ ΣΤΕΓΑΝΟΠΟΙΗΣΗΣ ΑΠΟ ΛΑΣΤΙΧΟ	1109-1111	ΣΥΣΤΟΛΙΚΟΙ ΔΑΚΤΥΛΙΟΙ ΟΡΕΙΧ/ΝΟΙ - ΧΡΩΜΕ	25
ΡΟΔΕΛΕΣ ΣΤΕΓΑΝΟΠΟΙΗΣΗΣ ΑΠΟ ΦΙΜΠΕΡ	1106-1108	ΣΧΑΡΕΣ ΔΑΠΕΔΟΥ BRONZE/RAME	1913
ΡΟΖΕΤΕΣ ΚΑΝΟΥΛΩΝ	2017-2020	ΣΧΑΡΕΣ ΔΑΠΕΔΟΥ ΧΡΩΜΕ/ΙΝΟΧ	1516-1517
ΡΟΖΕΤΕΣ ΜΠΑΤΑΡΙΩΝ ΧΡΩΜΕ	1720-1721	ΣΩΛΗΝΑ ΠΟΛΥΣΤΡΩΜΑΤΙΚΗ (PEX-AL-PEX)	100-102
ΡΟΖΕΤΕΣ ΠΛΑΣΤΙΚΕΣ ΣΩΛΗΝΩΝ ΚΑΛΟΡΙΦΕΡ	606-607	ΣΩΛΗΝΑΚΙΑ ΣΥΝΔ. Φ10 ΕΥΚΑΜΠΤΑ ΧΡΩΜΕ	1412-1413
ΡΟΖΕΤΕΣ ΣΙΦΟΝΙΩΝ ΧΡΩΜΕ	1509-1510	ΣΩΛΗΝΑΚΙΑ ΣΥΝΔ.Φ10 ΕΥΚΑΜΠΤΑ BRONZE	1923-1924
ΡΟΚΑ	1217	ΣΩΛΗΝΑΣ NYLON (ΑΕΡΑ-ΝΕΡΟΥ) ΕΞΑΡΤΗΜΑΤΑ	1010-1012
ΡΟΠΤΡΑ ΜΠΡΟΥΤΖΙΝΑ		ΣΩΛΗΝΑΣ PE-PP-PVC ΣΥΣΦΙΓΞΗΣ ΕΞΑΡΤΗΜΑΤΑ	204-205
ΡΟΥΞΟΥΝΙΑ ΜΠΑΤΑΡΙΩΝ	1703-1705	ΣΩΛΗΝΕΣ 3 ΜΕΤΡΑ ΟΡΕΙΧΑΛΚΙΝΟΙ	21
ΡΟΥΞΟΥΝΙΑ ΜΠΑΤΑΡΙΩΝ BRONZE	1921-1922	ΣΩΛΗΝΕΣ ΙΝΟΧ AISI 304 ΜΗΚΟΥΣ 5 ΜΕΤΡΩΝ	
ΡΟΥΞΟΥΝΙΑ ΠΟΔΟΒΑΛΒΙΔΑΣ / ΒΑΣΕΙΣ ΧΡΩΜΕ	1702-1703	ΣΩΛΗΝΕΣ ΣΙΦΟΝΙΩΝ BRONZE	1903
ΡΟΥΞΟΥΝΙΑ ΠΟΔΟΒΑΛΒΙΔΑΣ BRONZE	1921	ΣΩΛΗΝΕΣ ΣΙΦΟΝΙΩΝ ΧΡΩΜΕ	1511-1512
ΣΙΛΙΚΟΝΗ ΥΨΗΛΩΝ ΘΕΡΜΟΚΡΑΣΙΩΝ	1100	ΣΩΛΗΝΟΜΑΣΤΟΙ ΟΡΕΙΧΑΛΚΙΝΟΙ - BRONZE	1903
ΣΙΦΟΝΙΑ ΔΑΠΕΔΟΥ Β.Τ. ΜΕ ΣΧΑΡΑ	1514-1515	ΣΩΛΗΝΟΜΑΣΤΟΙ ΟΡΕΙΧΑΛΚΙΝΟΙ - ΧΡΩΜΕ	18-22
ΣΙΦΟΝΙΑ ΝΙΠΤΗΡΑ ΟΡΕΙΧΑΛΚΙΝΑ BRONZE	1900-1902		
ΣΙΦΟΝΙΑ ΟΡΕΙΧΑΛΚΙΝΑ / ΠΛΑΣΤΙΚΑ	1504-1509		



ΤΑΙΝΙΕΣ PVC / ΜΟΝΩΤΙΚΕΣ	2100-2102
ΤΑΠΑ ΠΑΡΟΧΗΣ ΠΕΤΡΕΛΑΙΟΥ	618
ΤΑΠΕΣ ΒΙΔΩΤΕΣ ΟΡΕΙΧΑΛΚΙΝΕΣ - ΧΡΩΜΕ	31-34
ΤΑΠΕΣ ΔΟΚΙΜΗΣ ΔΙΚΤΥΟΥ	33-34
ΤΑΠΕΣ ΠΑΣΠΑΡΤΟΥ ΛΕΥΚΕΣ	1517
ΤΑΠΕΣ ΧΑΛΚΟΣΩΛΗΝΑ ΚΟΛΛΗΤΕΣ	403
ΤΑΠΕΣ ΧΑΛΚΟΣΩΛΗΝΑ ΣΥΣΦΙΓΕΗΣ	411
ΤΑΦ ΟΡΕΙΧΑΛΚΙΝΑ BRONZE	1906
ΤΑΦ ΟΡΕΙΧΑΛΚΙΝΑ/ΤΕΤΡΑΟΔΑ/ΠΕΝΤΑΟΔΑ	6-11
ΤΑΦ ΥΔΡΟΜΕΤΡΩΝ	10-11
ΤΑΦ ΧΑΛΚΟΣΩΛΗΝΑ ΚΟΛΛΗΤΑ	403
ΤΑΦ ΧΑΛΚΟΣΩΛΗΝΑ ΣΥΣΦΙΓΕΗΣ	410
ΤΑΧΥΣΥΝΔΕΣΜΟΙ ΛΑΣΤΙΧΟΣΩΛΗΝΑΣ	211-212
ΤΕΦΛΟΝ (ΥΓΡΟ / ΤΑΙΝΙΑ)	1103-1106
ΤΗΛΕΦΩΝΑ ΚΟΜΜΩΤΗΡΙΟΥ / ΚΟΥΖΙΝΑΣ	1620-1621
ΤΗΛΕΦΩΝΑ ΝΤΟΥΣ BRONZE/RAME/ΧΡΥΣΟ	1914-1915
ΤΗΛΕΦΩΝΑ ΝΤΟΥΣ ΧΡΩΜΕ	1615-1619
ΤΣΕΡΚΙΑ ΙΝΟΧ - ΓΑΛΒΑΝΙΖΕ	1209-1210
ΥΓΡΑΕΡΙΟΥ ΕΞΑΡΤΗΜΑΤΑ ΟΡΕΙΧΑΛΚΙΝΑ	42-44
ΥΔΡΟΜΕΤΡΩΝ ΕΞΑΡΤΗΜΑΤΑ ΟΡΕΙΧΑΛΚΙΝΑ	40
ΥΔΡΟΜΕΤΡΩΝ ΣΠΙΡΑΛ ΙΝΟΧ	904
ΥΨΙΛΟΝ ΒΙΔΩΤΑ ΟΡΕΙΧΑΛΚΙΝΑ - ΧΡΩΜΕ	11-12
Φ10 ΣΩΛΗΝΑΣ ΕΞΑΡΤΗΜΑΤΑ BRONZE	1923-1924
Φ10 ΣΩΛΗΝΑΣ ΕΞΑΡΤΗΜΑΤΑ ΧΡΩΜΕ	1412-1413
ΦΙΛΤΡΑ ΔΙΚΤΥΟΥ ΝΕΡΟΥ ΟΡΕΙΧΑΛΚΙΝΑ-ΣΙΤΑ	1405-1406
ΦΙΛΤΡΑ ΠΕΤΡΕΛΑΙΟΥ	602
ΦΙΛΤΡΑ ΠΟΣΙΜΟΥ ΝΕΡΟΥ /ΣΥΣΚΕΥΕΣ/ΕΝΘΕ	1000-1010
ΦΙΛΤΡΑΚΙΑ ΓΙΑ ΡΟΥΞ. ΜΠΑΤΑΡΙΩΝ BRONZE	1922-1923
ΦΙΛΤΡΑΚΙΑ ΓΙΑ ΡΟΥΞ. ΜΠΑΤΑΡΙΩΝ ΧΡΩΜΕ	1708-1711
ΦΙΜΠΕΡ ΣΤΕΓΑΝΟΠΟΙΗΣΗΣ	1106-1108
ΦΛΑΝΤΖΕΣ ΟΡΕΙΧΑΛΚΙΝΕΣ ΝΙΚΕΛ	49-50
ΦΛΟΤΕΡ RIZZO BT MASTER	700
ΦΛΟΤΕΡ ΜΕΤΑΛΛΟΠΛΑΣΤΙΚΑ - ΠΛΑΣΤΙΚΑ	704
ΦΛΟΤΕΡ ΟΡΕΙΧΑΛΚΙΝΑ/ΝΙΚΕΛ/ΙΝΟΧ	700-703
ΦΛΟΤΕΡΟΔΙΑΚΟΠΤΕΣ	709-710
ΦΛΟΥΣΟΜΕΤΡΑ WC (DAL) & ΕΞΑΡΤΗΜΑΤΑ	710-713
ΦΟΥΣΚΑΚΙΑ ΚΑΖΑΝΑΚΙΩΝ	720-721
ΦΟΥΣΚΕΣ ΦΛΟΤΕΡ ΠΛΑΣΤ.-ΧΑΛΚΙΝΕΣ-ΙΝΟΧ	707-709
ΧΑΛΚΟΣΩΛΗΝΑ "ΚΛΙΜΑ" ΕΞΑΡΤΗΜΑΤΑ	414-415
ΧΑΛΚΟΣΩΛΗΝΑ ΕΞΑΡΤ/ΤΑ ΣΥΣΦ/ΞΗΣ/GAS	406-414
ΧΑΛΚΟΣΩΛΗΝΑ ΚΟΛΛΗΤΑ ΕΞΑΡΤΗΜΑΤΑ	400-405
ΧΑΛΚΟΣΩΛΗΝΑ Φ10 ΕΞΑΡΤ/ΤΑ BRONZE	1924
ΨΑΛΙΔΙ ΠΛΑΣΤΙΚΗΣ ΣΩΛΗΝΑΣ	1309
ΨΥΚΤΩΝ ΒΡΥΣΕΣ (ΤΟΙΧΟΥ / ΠΑΓΚΟΥ)	2013

- ΣΕΛ.: 1 - ΟΡΕΙΧΑΛΚΙΝΑ ΕΞΑΡΤΗΜΑΤΑ
- ΣΕΛ.: 100 - ΠΟΛΥΣΤΡΩΜΑΤΙΚΗ ΣΩΛΗΝΑ & ΕΞΑΡΤΗΜΑΤΑ
- ΣΕΛ.: 200 - ΠΛΑΣΤΙΚΗΣ ΣΩΛΗΝΑΣ ΕΞΑΡΤΗΜΑΤΑ
- ΣΕΛ.: 300 - ΙΝΟΧ ΣΩΛΗΝΑΣ & ΕΞΑΡΤΗΜΑΤΑ
- ΣΕΛ.: 400 - ΧΑΛΚΟΣΩΛΗΝΑΣ ΕΞΑΡΤΗΜΑΤΑ
- ΣΕΛ.: 500 - ΕΙΔΗ ΘΕΡΜΟΣΙΦΩΝΩΝ
- ΣΕΛ.: 600 - ΕΙΔΗ ΘΕΡΜΑΝΣΗΣ
- ΣΕΛ.: 700 - ΕΙΔΗ ΚΑΖΑΝΑΚΙΩΝ
- ΣΕΛ.: 800 - ΠΛΥΝΤΗΡΙΟΥ ΕΞΑΡΤΗΜΑΤΑ
- ΣΕΛ.: 900 - ΣΠΙΡΑΛ ΠΤΥΣΣΟΜΕΝΑ – ΙΝΟΧ
- ΣΕΛ.: 1000 - ΦΙΛΤΡΑ ΠΟΣΙΜΟΥ ΝΕΡΟΥ
- ΣΕΛ.: 1100 - ΕΙΔΗ ΣΤΕΓΑΝΟΠΟΙΗΣΗΣ
- ΣΕΛ.: 1200 - ΣΥΣΤΗΜΑΤΑ ΣΤΗΡΙΞΗΣ
- ΣΕΛ.: 1300 - ΕΡΓΑΛΕΙΑ
- ΣΕΛ.: 1400 - ΕΙΔΗ ΚΡΟΥΝΟΠΟΙΙΑΣ
- ΣΕΛ.: 1500 - ΕΞΑΡΤΗΜΑΤΑ ΑΠΟΧΕΤΕΥΣΗΣ & ΕΞΑΕΡΙΣΜΟΥ
- ΣΕΛ.: 1600 - ΕΞΑΡΤΗΜΑΤΑ ΜΠΑΝΙΟΥ-ΝΤΟΥΣ ΧΡΩΜΕ
- ΣΕΛ.: 1700 - ΕΞΑΡΤΗΜΑΤΑ ΜΠΑΤΑΡΙΩΝ ΧΡΩΜΕ
- ΣΕΛ.: 1800 - ΣΕΙΡΕΣ ΜΠΑΤΑΡΙΩΝ ΧΡΩΜΕ
- ΣΕΛ.: 1900 - ΒΡΟΝΖΕ - ΡΑΜΕ - ΧΡΥΣΑ ΥΔΡΑΥΛΙΚΑ ΕΙΔΗ
- ΣΕΛ.: 2000 - ΚΑΝΟΥΛΕΣ - ΕΙΔΗ ΚΗΠΟΥ
- ΣΕΛ.: 2100 - ΕΙΔΗ ΣΥΣΚΕΥΑΣΙΑΣ



Κ. ΧΕΡΟΥΒΕΙΜ Α.Ε.

Θέση Μνήμα Καπή, Ριτσώνα, Τ.Θ. 146, 34100 Βαθύ Αυλίδας
Τηλ.: 22620 71117, Fax: 22620 71257, www.kcherouvim.gr e-mail: info@kcherouvim.gr

ΟΡΕΙΧΑΛΚΙΝΕΣ ΒΙΔΩΤΕΣ ΓΩΝΙΕΣ



**ΓΩΝΙΕΣ ΑΡΣ. ΘΗΛ.
ΟΡΕΙΧΑΛΚΙΝΕΣ ΚΙΤΡΙΝΕΣ**



**ΓΩΝΙΕΣ ΑΡΣ. ΘΗΛ.
ΟΡΕΙΧΑΛΚΙΝΕΣ ΧΡΩΜΕ**

ΚΩΔΙΚΟΣ	ΠΕΡΙΓΡΑΦΗ	EURO	ΣΥΣΚ.
01223	1/8"	1,92	25/350
01224	1/4"	2,13	25/200
01225	3/8"	2,29	10/100
01226	1/2"	1,97	10/150
01227	3/4"	3,17	10/90
01228	1"	5,08	1/50
01229	1"1/4	9,39	1/30
01230	1"1/2	13,61	1/20
01231	2"	25,89	1/10

ΚΩΔΙΚΟΣ	ΠΕΡΙΓΡΑΦΗ	EURO	ΣΥΣΚ.
06634	1/8" ΜΑΤ	2,36	10
01481	1/4" ΓΥΑΛΙΣΤΡΕΡΗ	2,97	1/25
01482	3/8" ΓΥΑΛΙΣΤΕΡΗ	2,78	10/100
01483	1/2" ΓΥΑΛΙΣΤΕΡΗ	2,46	10/150
01484	3/4" ΓΥΑΛΙΣΤΕΡΗ	3,86	10/90
01485	1" ΓΥΑΛΙΣΤΕΡΗ	6,89	5/50
01486	1"1/4 ΜΑΤ	9,92	1/5



**ΓΩΝΙΕΣ ΘΗΛ. ΘΗΛ.
ΟΡΕΙΧΑΛΚΙΝΕΣ ΚΙΤΡΙΝΕΣ**



**ΓΩΝΙΕΣ ΘΗΛ. ΘΗΛ.
ΟΡΕΙΧΑΛΚΙΝΕΣ ΧΡΩΜΕ**

ΚΩΔΙΚΟΣ	ΠΕΡΙΓΡΑΦΗ	EURO	ΣΥΣΚ.
01200	1/8"	2,04	25/250
01201	1/4"	1,87	10/170
01202	3/8"	2,16	10/100
01203	1/2"	2,25	10/70
01204	3/4"	2,89	10/40
01205	1"	5,46	1/50
01206	1"1/4	9,64	1/30
01207	1"1/2	13,50	1/20
01208	2"	25,65	1/12

ΚΩΔΙΚΟΣ	ΠΕΡΙΓΡΑΦΗ	EURO	ΣΥΣΚ.
01467	1/4" ΜΑΤ	2,76	10
01468	3/8" ΓΥΑΛΙΣΤΕΡΗ	2,77	10/100
01469	1/2" ΓΥΑΛΙΣΤΕΡΗ	2,91	10/70
01470	3/4" ΓΥΑΛΙΣΤΕΡΗ	3,93	10/50
01471	1" ΓΥΑΛΙΣΤΕΡΗ	7,23	5/50
01472	1"1/4 ΜΑΤ	10,26	1/5



**ΓΩΝΙΕΣ GAS ΘΗΛ. ΘΗΛ.
ΟΡΕΙΧΑΛΚΙΝΕΣ ΚΙΤΡΙΝΕΣ**



**ΓΩΝΙΕΣ ΑΡΣ. ΘΗΛ. ΜΕ
ΠΑΤΟΥΡΑ ΟΡΕΙΧΑΛΚΙΝΕΣ
ΧΡΩΜΕ**

ΚΩΔΙΚΟΣ	ΠΕΡΙΓΡΑΦΗ	EURO	ΣΥΣΚ.
09309	1/8"	2,88	1/50
09310	1/4"	2,97	1/50
09311	3/8"	2,86	1/50
07510	1/2"	3,90	10/50
07511	3/4"	5,41	1/10
07512	1"	10,30	1/10
07513	1"1/4	13,00	1/5
07514	1"1/2	16,28	1/5
07515	2"	27,04	1/5
01209	2"1/2	45,02	1/4
01210	3"	64,96	1/2
01211	4"	142,80	1/2
01212	5"	327,60	1

ΚΩΔΙΚΟΣ	ΠΕΡΙΓΡΑΦΗ	EURO	ΣΥΣΚ.
01501	1/2" ΓΥΑΛΙΣΤΕΡΗ	3,65	10/150

ΟΡΕΙΧΑΛΚΙΝΕΣ ΒΙΔΩΤΕΣ ΓΩΝΙΕΣ



**ΓΩΝΙΕΣ GAS ΑΡΣ. ΘΗΛ.
ΟΡΕΙΧΑΛΚΙΝΕΣ ΚΙΤΡΙΝΕΣ**

ΚΩΔΙΚΟΣ	ΠΕΡΙΓΡΑΦΗ	EURO	ΣΥΣΚ.
09314	1/8"	2,52	1/10
09315	1/4"	3,02	1/10
07516	1/2"	3,63	10/50
07517	3/4"	5,65	10/50
07518	1"	9,60	5/25
07519	1"1/4	14,56	1/5
07520	1"1/2	17,47	1/5
07521	2"	27,25	1/10
01232	2"1/2	48,17	1/3
01233	3"	59,94	1/2
01234	4"	139,20	1/2



**ΓΩΝΙΕΣ ΑΡΣ. ΑΡΣ.
ΟΡΕΙΧΑΛΚΙΝΕΣ ΚΙΤΡΙΝΕΣ**

ΚΩΔΙΚΟΣ	ΠΕΡΙΓΡΑΦΗ	EURO	ΣΥΣΚ.
01193	3/8"	1,77	10
01194	1/2"	2,43	10/120
01195	3/4"	3,86	10/60
01196	1"	5,83	5/60
01197	1"1/4	12,89	1/12
01199	2"	21,47	1/6

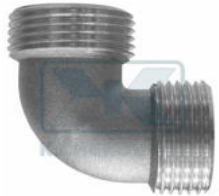

**ΓΩΝΙΕΣ ΑΡΣ. ΑΡΣ.
ΟΡΕΙΧΑΛΚΙΝΕΣ ΧΡΩΜΕ**

ΚΩΔΙΚΟΣ	ΠΕΡΙΓΡΑΦΗ	EURO	ΣΥΣΚ.
01461	1/2"	2,87	10/120
01462	3/4"	4,75	1/10



**ΓΩΝΙΕΣ ΘΗΛ. ΘΗΛ.
ΣΥΣΤΟΛΙΚΕΣ ΟΡΕΙΧΑΛΚΙΝΕΣ
ΚΙΤΡΙΝΕΣ**

ΚΩΔΙΚΟΣ	ΠΕΡΙΓΡΑΦΗ	EURO	ΣΥΣΚ.
01213	3/8" x 1/2"	2,91	10/60
01214	3/8" x 3/4"	4,13	10/50
01215	1/2" x 3/4"	3,51	10/50
01216	1/2" x 1"	5,78	10/120
01217	3/4" x 1"	5,76	5/30



**ΓΩΝΙΕΣ ΘΗΛ. ΘΗΛ.
ΣΥΣΤΟΛΙΚΕΣ ΟΡΕΙΧΑΛΚΙΝΕΣ
ΧΡΩΜΕ**

ΚΩΔΙΚΟΣ	ΠΕΡΙΓΡΑΦΗ	EURO	ΣΥΣΚ.
01474	1/2" x 3/4"	3,65	10/50
01475	1/2" x 1"	6,67	5/30
01476	3/4" x 1"	5,98	5/30



**ΓΩΝΙΕΣ ΑΡΣ. ΘΗΛ.
ΣΥΣΤΟΛΙΚΕΣ ΟΡΕΙΧΑΛΚΙΝΕΣ
ΚΙΤΡΙΝΕΣ**

ΚΩΔΙΚΟΣ	ΠΕΡΙΓΡΑΦΗ	EURO	ΣΥΣΚ.
01236	1/2" x 3/4"	3,51	10/60
08844	3/8" x 1/2"	2,50	10/100
01237	3/4" x 1"	5,90	10/30
01238	1" x 1"1/4	13,96	1/15

ΟΡΕΙΧΑΛΚΙΝΕΣ ΒΙΔΩΤΕΣ ΓΩΝΙΕΣ



**ΓΩΝΙΕΣ ΤΡΙΟΔΕΣ ΘΗΛ. ΘΗΛ.
ΘΗΛ. ΟΡΕΙΧΑΛΚΙΝΕΣ
ΚΙΤΡΙΝΕΣ**

ΚΩΔΙΚΟΣ	ΠΕΡΙΓΡΑΦΗ	EURO	ΣΥΣΚ.
01246	1/2"	5,23	10/80



**ΓΩΝΙΕΣ ΤΡΙΟΔΕΣ ΘΗΛ. ΘΗΛ.
ΘΗΛ. ΟΡΕΙΧΑΛΚΙΝΕΣ ΧΡΩΜΕ**

ΚΩΔΙΚΟΣ	ΠΕΡΙΓΡΑΦΗ	EURO	ΣΥΣΚ.
01491	1/2"	6,35	1/10



**ΓΩΝΙΕΣ ΑΡΣ. ΘΗΛ. ΜΕ
ΣΤΗΡΙΓΜΑ ΟΡΕΙΧΑΛΚΙΝΕΣ
ΚΙΤΡΙΝΕΣ**

ΚΩΔΙΚΟΣ	ΠΕΡΙΓΡΑΦΗ	EURO	ΣΥΣΚ.
01244	1/2"	3,70	10/100



**ΓΩΝΙΕΣ ΑΡΣ. ΘΗΛ. ΜΕ
ΣΤΗΡΙΓΜΑ ΟΡΕΙΧΑΛΚΙΝΕΣ
ΧΡΩΜΕ**

ΚΩΔΙΚΟΣ	ΠΕΡΙΓΡΑΦΗ	EURO	ΣΥΣΚ.
01489	1/2"	5,35	10/50



**ΓΩΝΙΕΣ ΘΗΛ. ΘΗΛ. ΜΕ
ΣΤΗΡΙΓΜΑ ΑΠΛΗΣ
ΟΡΕΙΧΑΛΚΙΝΕΣ ΚΙΤΡΙΝΕΣ**

ΚΩΔΙΚΟΣ	ΠΕΡΙΓΡΑΦΗ	EURO	ΣΥΣΚ.
09838	1/2"	3,15	10/200



**ΓΩΝΙΕΣ ΘΗΛ. ΘΗΛ. ΜΕ
ΣΤΗΡΙΓΜΑ
Β.Τ.ΟΡΕΙΧΑΛΚΙΝΕΣ ΧΡΩΜΕ**

ΚΩΔΙΚΟΣ	ΠΕΡΙΓΡΑΦΗ	EURO	ΣΥΣΚ.
01490	1/2"	4,35	10/100



**ΓΩΝΙΕΣ Β.Τ. ΘΗΛ. ΘΗΛ. ΜΕ
ΣΤΗΡΙΓΜΑ ΟΡΕΙΧΑΛΚΙΝΕΣ
ΚΙΤΡΙΝΕΣ**

ΚΩΔΙΚΟΣ	ΠΕΡΙΓΡΑΦΗ	EURO	ΣΥΣΚ.
01245	1/2"	3,65	10/120



**ΓΩΝΙΕΣ ΑΡΣ. ΑΡΣ. ΜΑΚΡΙΕΣ
ΟΡΕΙΧΑΛΚΙΝΕΣ ΧΡΩΜΕ**

ΚΩΔΙΚΟΣ	ΠΕΡΙΓΡΑΦΗ	EURO	ΣΥΣΚ.
01465	1/2"	3,11	10/120
01466	1/2" x 3/4"	4,21	10/60

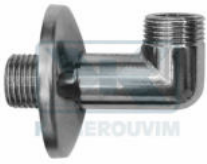
ΟΡΕΙΧΑΛΚΙΝΕΣ ΒΙΔΩΤΕΣ ΓΩΝΙΕΣ**ΓΩΝΙΕΣ ΑΡΣ. ΑΡΣ. ΜΑΚΡΙΕΣ
ΟΡΕΙΧΑΛΚΙΝΕΣ ΧΡΩΜΕ ΜΕ
ΡΟΖΕΤΑ****ΓΩΝΙΕΣ ΜΕ ΔΥΟ ΤΡΕΛΑ
ΡΑΚΟΡ ΟΡΕΙΧΑΛΚΙΝΕΣ
ΚΙΤΡΙΝΕΣ**

ΚΩΔΙΚΟΣ	ΠΕΡΙΓΡΑΦΗ	EURO	ΣΥΣΚ.
01463	1/2"	3,26	1/60
01464	1/2" x 3/4"	4,35	1/50

ΚΩΔΙΚΟΣ	ΠΕΡΙΓΡΑΦΗ	EURO	ΣΥΣΚ.
09261	1/2"	6,01	1/10
08995	3/4"	6,40	1/10

**ΗΜΙΓΩΝΙΕΣ ΑΡΣ. ΘΗΛ. 45'
ΟΡΕΙΧΑΛΚΙΝΗ ΚΙΤΡΙΝΕΣ GAS****ΗΜΙΓΩΝΙΕΣ ΑΡΣ. ΘΗΛ. 45'
ΟΡΕΙΧΑΛΚΙΝΕΣ ΧΡΩΜΕ GAS**

ΚΩΔΙΚΟΣ	ΠΕΡΙΓΡΑΦΗ	EURO	ΣΥΣΚ.
01084	3/8"	3,46	10/50
01085	1/2"	3,54	10/100
01086	3/4"	5,60	5/50
01087	1"	8,35	5/30
01088	1"1/4	12,53	1/20
01089	1"1/2	13,10	1/15
01090	2"	25,70	1/5
06619	2"1/2	47,16	1
06620	3"	86,76	1
06621	4"	212,40	1

ΚΩΔΙΚΟΣ	ΠΕΡΙΓΡΑΦΗ	EURO	ΣΥΣΚ.
01425	1/2"	4,53	10/100

**ΗΜΙΓΩΝΙΕΣ ΘΗΛ. ΘΗΛ. 45'
ΟΡΕΙΧΑΛΚΙΝΕΣ ΚΙΤΡΙΝΕΣ
GAS****ΗΜΙΓΩΝΙΕΣ ΘΗΛ. ΘΗΛ. 45'
ΟΡΕΙΧΑΛΚΙΝΕΣ ΧΡΩΜΕ**

ΚΩΔΙΚΟΣ	ΠΕΡΙΓΡΑΦΗ	EURO	ΣΥΣΚ.
01075	1/8"	4,94	1/10
01076	1/4"	4,94	1/10
01077	3/8"	4,20	1/10/80
01078	1/2"	4,21	10/100
01079	3/4"	5,20	5/50
01080	1"	7,10	5/30
01081	1"1/4	10,61	1/20
01082	1"1/2	13,21	1/10
01083	2"	20,41	1/8
06616	2"1/2	46,68	1/4
06617	3"	89,16	1
06618	4"	179,64	1

ΚΩΔΙΚΟΣ	ΠΕΡΙΓΡΑΦΗ	EURO	ΣΥΣΚ.
01422	1/2"	5,36	10/100

ΟΡΕΙΧΑΛΚΙΝΕΣ ΒΙΔΩΤΕΣ ΚΑΜΠΥΛΕΣ**ΚΑΜΠΥΛΕΣ GAS ΑΡΣ. ΘΗΛ.
ΟΡΕΙΧΑΛΚΙΝΕΣ ΚΙΤΡΙΝΕΣ****ΚΑΜΠΥΛΕΣ GAS ΘΗΛ. ΘΗΛ.
ΟΡΕΙΧΑΛΚΙΝΕΣ ΚΙΤΡΙΝΕΣ**

ΚΩΔΙΚΟΣ	ΠΕΡΙΓΡΑΦΗ	EURO	ΣΥΣΚ.
09312	3/8"	5,48	1/10
01704	1/2"	7,62	1/10
01705	3/4"	10,58	1/20
01706	1"	14,60	5/15
01707	1"1/4	25,58	1/15
01708	1"1/2	32,40	1/10
01709	2"	51,95	1/6

ΚΩΔΙΚΟΣ	ΠΕΡΙΓΡΑΦΗ	EURO	ΣΥΣΚ.
09313	3/8"	5,43	1/10
01710	1/2"	7,95	1/25
01711	3/4"	11,02	5/30
01712	1"	15,10	5/15
01713	1"1/4	28,08	1/15
01714	1"1/2	33,92	1/10
01715	2"	54,43	1/5

**ΤΑΦ ΘΗΛ. ΘΗΛ. ΘΗΛ.
ΟΡΕΙΧΑΛΚΙΝΑ ΚΙΤΡΙΝΑ****ΤΑΦ ΘΗΛ. ΘΗΛ. ΘΗΛ.
ΟΡΕΙΧΑΛΚΙΝΑ ΧΡΩΜΕ**

ΚΩΔΙΚΟΣ	ΠΕΡΙΓΡΑΦΗ	EURO	ΣΥΣΚ.
00913	1/8"	2,58	25/175
00914	1/4"	2,41	10/150
00915	3/8"	2,67	10/80
00916	1/2"	2,31	10/100
00917	3/4"	3,02	10/60
00918	1"	6,03	1/40
00919	1"1/4	11,38	1/20
00920	1"1/2	17,28	1/18
00921	2"	23,45	1/12

ΚΩΔΙΚΟΣ	ΠΕΡΙΓΡΑΦΗ	EURO	ΣΥΣΚ.
06673	1/8" ΜΑΤ	3,38	10
00927	1/4" ΜΑΤ	3,73	10/100
00928	3/8" ΓΥΑΛΙΣΤΕΡΟ	3,89	10/80
00929	1/2" ΓΥΑΛΙΣΤΕΡΟ	2,84	10/100
00930	3/4" ΓΥΑΛΙΣΤΕΡΟ	4,62	10/60
00931	1" ΓΥΑΛΙΣΤΕΡΟ	9,58	5/40
00932	1"1/4 ΜΑΤ	16,07	1/5

ΟΡΕΙΧΑΛΚΙΝΑ ΒΙΔΩΤΑ ΤΑΦ**ΤΑΦ ΣΥΣΤΟΛΙΚΑ ΘΗΛ. ΘΗΛ.
ΘΗΛ. ΟΡΕΙΧΑΛΚΙΝΑ ΚΙΤΡΙΝΑ****ΤΑΦ GAS ΘΗΛ. ΘΗΛ.
ΘΗΛ.ΟΡΕΙΧΑΛΚΙΝΑ ΚΙΤΡΙΝΑ**

ΚΩΔΙΚΟΣ	ΠΕΡΙΓΡΑΦΗ	EURO	ΣΥΣΚ.
01584	3/4" x 3/8" x 3/4"	4,85	1/20
01585	3/4" x 1/2" x 1/2"	5,04	5
01586	3/4" x 1/2" x 3/4"	3,78	10/30
01587	3/4" x 3/4" x 1/2"	8,31	5/80
01588	1" x 3/8" x 1"	7,79	5/80
01589	1" x 1/2" x 1"	6,95	5/80
01590	1" x 3/4" x 1"	7,44	5/20
01591	1"1/4 x 1/2" x 1"1/4	17,83	1/50
01592	1"1/4 x 3/4" x 1"1/4	13,88	1/12
01593	1"1/4 x 1" x 1"1/4	12,59	1/12
01594	1"1/2 x 1/2" x 1"1/2	18,22	1/45
01595	1"1/2 x 3/4" x 1"1/2	17,41	1/5
01596	1"1/2 x 1" x 1"1/2	17,45	1/40
01597	1"1/2 x 1"1/4 x 1"1/2	29,52	1/30
01598	2" x 1/2" x 2"	31,37	1/25
01599	2" x 3/4" x 2"	25,81	1/5
01600	2" x 1" x 2"	25,22	1/25
01601	2" x 1"1/4 x 2"	34,52	1/5
01602	2" x 1"1/2 x 2"	42,20	1/4

ΚΩΔΙΚΟΣ	ΠΕΡΙΓΡΑΦΗ	EURO	ΣΥΣΚ.
09319	1/8"	3,37	1/10
06103	1/2"	4,40	10/50/50
06104	3/4"	7,04	1/10/25
06105	1"	10,81	1/10
06106	1"1/4	16,74	1/5
06107	1"1/2	23,45	1/20
06108	2"	35,98	1/5
00922	2"1/2	61,88	1/5
00923	3"	88,88	1/2
00924	4"	170,76	1/2
00925	5"	364,92	1

**ΤΑΦ ΠΑΡΟΧΗΣ ΑΡΣ. ΑΡΣ.
ΟΡΕΙΧΑΛΚΙΝΑ ΚΙΤΡΙΝΑ****ΤΑΦ ΑΡΣ. ΑΡΣ. ΑΡΣ.
ΟΡΕΙΧΑΛΚΙΝΑ ΚΙΤΡΙΝΑ**

ΚΩΔΙΚΟΣ	ΠΕΡΙΓΡΑΦΗ	EURO	ΣΥΣΚ.
01274	1" x 1/2" x 1"	4,71	5/50
01275	1"1/4 x 1/2" x 1"1/4	7,32	1/40

ΚΩΔΙΚΟΣ	ΠΕΡΙΓΡΑΦΗ	EURO	ΣΥΣΚ.
01672	3/8"	2,15	10/500
01673	1/2"	3,70	10/80
01674	3/4"	4,37	10/40
01675	1"	8,46	5/40
01676	1"1/4	25,50	1/10
01677	1"1/2	26,81	1/8
01678	2"	39,59	1/4

**ΤΑΦ ΑΡΣ. ΑΡΣ. ΑΡΣ.
ΟΡΕΙΧΑΛΚΙΝΑ ΧΡΩΜΕ****ΤΑΦ ΑΡΣ. ΘΗΛ. ΘΗΛ.
ΟΡΕΙΧΑΛΚΙΝΑ ΚΙΤΡΙΝΑ**

ΚΩΔΙΚΟΣ	ΠΕΡΙΓΡΑΦΗ	EURO	ΣΥΣΚ.
01512	1/2"	4,71	1/10/60
01513	3/4"	5,46	10/40
01514	1"	7,77	1/10/20
01515	1"1/4	27,98	1/10

ΚΩΔΙΚΟΣ	ΠΕΡΙΓΡΑΦΗ	EURO	ΣΥΣΚ.
01249	1/2"	2,78	10/120
01250	3/4"	4,78	10/70

ΟΡΕΙΧΑΛΚΙΝΑ ΒΙΔΩΤΑ ΤΑΦ



**ΤΑΦ ΑΡΣ. ΘΗΛ. ΘΗΛ.
ΟΡΕΙΧΑΛΚΙΝΑ ΧΡΩΜΕ**



**ΤΑΦ ΑΡΣ. ΑΡΣ. ΘΗΛ.
ΟΡΕΙΧΑΛΚΙΝΑ ΚΙΤΡΙΝΑ**

ΚΩΔΙΚΟΣ	ΠΕΡΙΓΡΑΦΗ	EURO	ΣΥΣΚ.
01502	1/2"	3,11	10/120
01503	3/4"	5,21	1/10

ΚΩΔΙΚΟΣ	ΠΕΡΙΓΡΑΦΗ	EURO	ΣΥΣΚ.
01252	1/2"	2,91	10/120
01253	3/4"	5,26	10/70



**ΤΑΦ ΑΡΣ. ΑΡΣ. ΘΗΛ.
ΟΡΕΙΧΑΛΚΙΝΑ ΧΡΩΜΕ**



**ΤΑΦ ΑΡΣ. ΘΗΛ. ΑΡΣ.
ΟΡΕΙΧΑΛΚΙΝΑ ΚΙΤΡΙΝΑ**

ΚΩΔΙΚΟΣ	ΠΕΡΙΓΡΑΦΗ	EURO	ΣΥΣΚ.
01505	1/2"	3,76	10/60
01506	3/4"	6,27	10/70

ΚΩΔΙΚΟΣ	ΠΕΡΙΓΡΑΦΗ	EURO	ΣΥΣΚ.
01254	1/2"	2,97	10/120
01255	3/4"	5,75	10/70



**ΤΑΦ ΑΡΣ. ΘΗΛ. ΑΡΣ.
ΟΡΕΙΧΑΛΚΙΝΑ ΧΡΩΜΕ**



**ΤΑΦ ΘΗΛ. ΑΡΣ. ΘΗΛ.
ΟΡΕΙΧΑΛΚΙΝΑ ΚΙΤΡΙΝΑ**

ΚΩΔΙΚΟΣ	ΠΕΡΙΓΡΑΦΗ	EURO	ΣΥΣΚ.
01507	1/2"	3,76	10/120
01508	3/4"	6,79	10/70

ΚΩΔΙΚΟΣ	ΠΕΡΙΓΡΑΦΗ	EURO	ΣΥΣΚ.
01256	1/2"	2,84	10/120
01257	3/4"	4,99	10/70

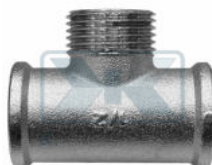

**ΤΑΦ ΘΗΛ. ΑΡΣ. ΘΗΛ.
ΟΡΕΙΧΑΛΚΙΝΑ ΧΡΩΜΕ**



**ΤΑΦ ΠΕΝΤΑΟΔΑ1"
ΟΡΕΙΧΑΛΚΙΝΑ ΚΙΤΡΙΝΑ ΓΙΑ
ΠΙΕΣΤΙΚΑ ΣΥΓΚΡΟΤΗΜΑΤΑ**

ΚΩΔΙΚΟΣ	ΠΕΡΙΓΡΑΦΗ	EURO	ΣΥΣΚ.
01509	1/2"	3,60	10/60
01510	3/4"	5,53	10/70

ΚΩΔΙΚΟΣ	ΠΕΡΙΓΡΑΦΗ	EURO	ΣΥΣΚ.
01771	L 80 mm	7,94	1/36
01772	L 90 mm	8,40	1/30
01773	L 110 mm	10,53	1/26
01774	L 120 mm	17,84	1/60

ΟΡΕΙΧΑΛΚΙΝΑ ΒΙΔΩΤΑ ΤΑΦ



**ΤΑΦ ΠΕΝΤΑΟΔΑ ΜΕ ΡΑΚΟΡ
1" ΟΡΕΙΧΑΛΚΙΝΑ ΚΙΤΡΙΝΑ
ΓΙΑ ΠΙΕΣΤΙΚΑ
ΣΥΓΚΡΟΤΗΜΑΤΑ**



**ΤΑΦ ΣΥΣΤΟΛΙΚΑ ΑΡΣ. ΘΗΛ.
ΘΗΛ. ΟΡΕΙΧΑΛΚΙΝΑ ΚΙΤΡΙΝΑ**

ΚΩΔΙΚΟΣ	ΠΕΡΙΓΡΑΦΗ	EURO	ΣΥΣΚ.
07718	L 97 mm	13,69	1/5
07719	L 107 mm	14,18	1/5

ΚΩΔΙΚΟΣ	ΠΕΡΙΓΡΑΦΗ	EURO	ΣΥΣΚ.
01258	3/4" x 1/2" x 1/2"	4,81	10/80



**ΤΑΦ ΣΥΣΤΟΛΙΚΑ ΑΡΣ. ΑΡΣ.
ΘΗΛ. ΟΡΕΙΧΑΛΚΙΝΑ ΚΙΤΡΙΝΑ**



**ΤΑΦ ΣΥΣΤΟΛΙΚΑ ΑΡΣ. ΑΡΣ.
ΘΗΛ. ΟΡΕΙΧΑΛΚΙΝΑ ΧΡΩΜΕ**

ΚΩΔΙΚΟΣ	ΠΕΡΙΓΡΑΦΗ	EURO	ΣΥΣΚ.
01259	3/4" x 3/4" x 1/2"	5,08	10/40

ΚΩΔΙΚΟΣ	ΠΕΡΙΓΡΑΦΗ	EURO	ΣΥΣΚ.
01517	3/4" x 3/4" x 1/2"	5,06	1/10



**ΤΑΦ ΣΥΣΤΟΛΙΚΑ ΑΡΣ. ΘΗΛ.
ΑΡΣ. ΟΡΕΙΧΑΛΚΙΝΑ ΚΙΤΡΙΝΑ**

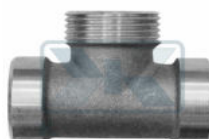

**ΤΑΦ ΣΥΣΤΟΛΙΚΑ ΘΗΛ. ΑΡΣ.
ΘΗΛ. ΟΡΕΙΧΑΛΚΙΝΑ ΧΡΩΜΕ**

ΚΩΔΙΚΟΣ	ΠΕΡΙΓΡΑΦΗ	EURO	ΣΥΣΚ.
01260	3/4" x 1/2" x 3/4"	4,81	10/40

ΚΩΔΙΚΟΣ	ΠΕΡΙΓΡΑΦΗ	EURO	ΣΥΣΚ.
01519	1/2" x 3/4" x 1/2"	4,26	1/10/60



**ΤΑΦ ΤΕΤΡΑΟΔΑ ΘΗΛ. ΘΗΛ.
ΘΗΛ. ΘΗΛ. ΟΡΕΙΧΑΛΚΙΝΑ
ΚΙΤΡΙΝΑ**



**ΤΑΦ ΠΑΡΟΧΗΣ ΜΕ ΡΑΚΟΡ
ΚΑΙ ΔΙΑΚΟΠΤΑΚΙ ΜΙΝΙ
ΟΡΕΙΧΑΛΚΙΝΑ ΧΡΩΜΕ ΜΑΤ**

ΚΩΔΙΚΟΣ	ΠΕΡΙΓΡΑΦΗ	EURO	ΣΥΣΚ.
01269	3/4"	9,68	1/20
01271	1"1/4	23,22	1/8
01272	1"1/2	30,10	1/4

ΚΩΔΙΚΟΣ	ΠΕΡΙΓΡΑΦΗ	EURO	ΣΥΣΚ.
04460	1/2" x 1/2" x 3/4"	16,74	1/5

ΟΡΕΙΧΑΛΚΙΝΑ ΒΙΔΩΤΑ ΤΑΦ



**ΤΑΦ ΠΑΡΟΧΗΣ ΜΕ
ΔΙΑΚΟΠΤΑΚΙ ΜΙΝΙ
ΟΡΕΙΧΑΛΚΙΝΑ ΧΡΩΜΕ**

ΚΩΔΙΚΟΣ	ΠΕΡΙΓΡΑΦΗ	EURO	ΣΥΣΚ.
04457	1/2" x 3/4" x 1/2"	11,26	1/5



**ΤΑΦ ΥΔΡΟΜΕΤΡΩΝ ΘΗΛ.
ΘΗΛ. ΜΕ ΡΑΚΟΡ
ΟΡΕΙΧΑΛΚΙΝΑ ΚΙΤΡΙΝΑ**

ΚΩΔΙΚΟΣ	ΠΕΡΙΓΡΑΦΗ	EURO	ΣΥΣΚ.
04447	1/2" x 1/2" x 3/4"	5,16	5



**ΤΑΦ ΥΔΡΟΜΕΤΡΩΝ ΑΡΣ.
ΘΗΛ. ΜΕ ΡΑΚΟΡ
ΟΡΕΙΧΑΛΚΙΝΑ ΚΙΤΡΙΝΑ**

ΚΩΔΙΚΟΣ	ΠΕΡΙΓΡΑΦΗ	EURO	ΣΥΣΚ.
04448	1/2" x 1/2" x 3/4"	5,64	1/5
04449	3/4" x 1/2" x 3/4"	7,85	5/20
04450	3/4" x 3/4" x 3/4"	8,59	1/5



**ΤΑΦ ΥΔΡΟΜΕΤΡΩΝ 3/4"Α. Χ
3/4" ΡΑΚΟΡ ΚΕΝΤΡΙΚΟ Χ
3/4" ΡΑΚΟΡ ΠΛΑΪΝΟ
ΟΡΕΙΧΑΛΚΙΝΟ ΚΙΤΡΙΝΟ**

ΚΩΔΙΚΟΣ	ΠΕΡΙΓΡΑΦΗ	EURO	ΣΥΣΚ.
08994	3/4" x 3/4" x 3/4"	5,98	1/10



**ΤΑΦ ΥΔΡΟΜΕΤΡΩΝ ΑΡΣ.
ΑΡΣ. ΜΕ ΡΑΚΟΡ
ΟΡΕΙΧΑΛΚΙΝΑ ΚΙΤΡΙΝΑ**

ΚΩΔΙΚΟΣ	ΠΕΡΙΓΡΑΦΗ	EURO	ΣΥΣΚ.
04444	1/2" x 1/2" x 3/4"	5,78	10/50
04445	1/2" x 3/4" x 3/4"	5,74	1/5
04446	3/4" x 1/2" x 3/4"	5,74	1/5
08998	3/4" x 3/4" x 3/4"	4,84	1/10



**ΤΑΦ ΥΔΡΟΜΕΤΡΩΝ 3/4"Α. Χ
3/4" ΡΑΚΟΡ ΚΕΝΤΡΙΚΟ Χ
3/4"Α. ΟΡΕΙΧΑΛΚΙΝΟ
ΚΙΤΡΙΝΟ**

ΚΩΔΙΚΟΣ	ΠΕΡΙΓΡΑΦΗ	EURO	ΣΥΣΚ.
08993	3/4"	4,62	1/10



**ΤΑΦ ΥΔΡΟΜΕΤΡΩΝ ΜΕ ΔΥΟ
ΠΛΑΪΝΑ ΡΑΚΟΡ 3/4" Χ 3/4"
ΑΡΣ. ΚΕΝΤΡΟ ΟΡΕΙΧΑΛΚΙΝΑ
ΚΙΤΡΙΝΑ**

ΚΩΔΙΚΟΣ	ΠΕΡΙΓΡΑΦΗ	EURO	ΣΥΣΚ.
08999	3/4"	5,98	1/10



**ΤΑΦ ΥΔΡΟΜΕΤΡΩΝ ΜΕ 3
ΡΑΚΟΡ 3/4" ΟΡΕΙΧΑΛΚΙΝΑ
ΚΙΤΡΙΝΑ**

ΚΩΔΙΚΟΣ	ΠΕΡΙΓΡΑΦΗ	EURO	ΣΥΣΚ.
09000	3/4"	7,41	5

ΟΡΕΙΧΑΛΚΙΝΟΙ ΒΙΔΩΤΟΙ ΣΤΑΥΡΟΙ



ΣΤΑΥΡΟΙ ΘΗΛ. ΘΗΛ. ΘΗΛ.
ΘΗΛ. ΟΡΕΙΧΑΛΚΙΝΟΙ
ΚΙΤΡΙΝΟΙ



ΣΤΑΥΡΟΙ GAS ΘΗΛ. ΘΗΛ.
ΘΗΛ. ΘΗΛ. ΟΡΕΙΧΑΛΚΙΝΟΙ
ΚΙΤΡΙΝΟΙ

ΚΩΔΙΚΟΣ	ΠΕΡΙΓΡΑΦΗ	EURO	ΣΥΣΚ.
00937	1/8"	10,64	1/10
00939	3/8"	4,32	1/10
00940	1/2"	3,76	10/80
00941	3/4"	6,09	5/40
00942	1"	9,79	1/15
00943	1"1/4	15,48	1/18
00944	1"1/2	22,23	1/12
00945	2"	27,12	1/8

ΚΩΔΙΚΟΣ	ΠΕΡΙΓΡΑΦΗ	EURO	ΣΥΣΚ.
09384	1/2"	7,10	10/40
09385	3/4"	10,09	1/10
09386	1"	15,34	1/10
09387	1"1/4	21,46	1/10
09388	1"1/2	25,79	1/10
09389	2"	41,56	1/8



ΣΤΑΥΡΟΙ ΘΗΛ. ΘΗΛ. ΘΗΛ.
ΘΗΛ. ΟΡΕΙΧΑΛΚΙΝΟΙ ΧΡΩΜΕ



ΥΨΙΛΟΝ GAS ΘΗΛ. ΘΗΛ.
ΘΗΛ. ΟΡΕΙΧΑΛΚΙΝΑ ΚΙΤΡΙΝΑ

ΚΩΔΙΚΟΣ	ΠΕΡΙΓΡΑΦΗ	EURO	ΣΥΣΚ.
00946	1/2"	5,14	10/80

ΚΩΔΙΚΟΣ	ΠΕΡΙΓΡΑΦΗ	EURO	ΣΥΣΚ.
00963	3/8"	4,75	1/10
00964	1/2"	7,40	10/40
00965	3/4"	7,62	1/10
00966	1"	9,60	1/10
00967	1"1/4	12,06	1/10
00968	1"1/2	19,69	1/5/25



ΥΨΙΛΟΝ GAS ΘΗΛ. ΘΗΛ.
ΘΗΛ. ΟΡΕΙΧΑΛΚΙΝΑ ΧΡΩΜΕ



ΥΨΙΛΟΝ ΘΗΛ. ΑΡΣ. ΑΡΣ.
ΟΡΕΙΧΑΛΚΙΝΑ ΚΙΤΡΙΝΑ

ΚΩΔΙΚΟΣ	ΠΕΡΙΓΡΑΦΗ	EURO	ΣΥΣΚ.
01390	1/2"	9,24	1/10/50/50

ΚΩΔΙΚΟΣ	ΠΕΡΙΓΡΑΦΗ	EURO	ΣΥΣΚ.
01682	3/4"	4,80	10/70



ΥΨΙΛΟΝ ΑΡΣ. ΘΗΛ. ΘΗΛ.
ΟΡΕΙΧΑΛΚΙΝΑ ΚΙΤΡΙΝΑ



ΥΨΙΛΟΝ ΑΡΣ. ΘΗΛ. ΘΗΛ.
ΟΡΕΙΧΑΛΚΙΝΑ ΧΡΩΜΕ
ΓΥΑΛΙΣΤΕΡΑ

ΚΩΔΙΚΟΣ	ΠΕΡΙΓΡΑΦΗ	EURO	ΣΥΣΚ.
00969	1/2"	4,84	10/100

ΚΩΔΙΚΟΣ	ΠΕΡΙΓΡΑΦΗ	EURO	ΣΥΣΚ.
01683	1/2" ΓΥΑΛΙΣΤΕΡΟ	5,09	10/100

ΟΡΕΙΧΑΛΚΙΝΑ ΒΙΔΩΤΑ ΥΨΙΛΟΝ



**ΥΨΙΛΟΝ ΘΗΛ. ΑΡΣ.
ΑΡΣ.ΟΡΕΙΧΑΛΚΙΝΑ ΧΡΩΜΕ**



**ΥΨΙΛΟΝ ΜΕ ΡΑΚΟΡ
ΠΑΡΟΧΗΣ ΠΛΥΝΤΗΡΙΟΥ
ΟΡΕΙΧΑΛΚΙΝΑ ΧΡΩΜΕ**

ΚΩΔΙΚΟΣ	ΠΕΡΙΓΡΑΦΗ	EURO	ΣΥΣΚ.
01684	3/4"	5,05	10/40

ΚΩΔΙΚΟΣ	ΠΕΡΙΓΡΑΦΗ	EURO	ΣΥΣΚ.
01685	3/4"	10,78	5/40

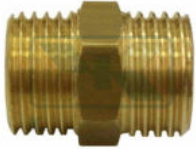

**ΜΑΣΤΟΙ ΑΡΣ. ΑΡΣ.
ΟΡΕΙΧΑΛΚΙΝΟΙ ΚΙΤΡΙΝΟΙ**



**ΜΑΣΤΟΙ ΑΡΣ. ΑΡΣ.
ΟΡΕΙΧΑΛΚΙΝΟΙ ΧΡΩΜΕ**

ΚΩΔΙΚΟΣ	ΠΕΡΙΓΡΑΦΗ	EURO	ΣΥΣΚ.
01031	1/8"	0,42	25/800
01032	1/4"	0,70	25/500
01033	3/8"	0,87	25/300
01034	1/2"	0,95	25/200
01035	3/4"	1,33	10/100
01036	1"	2,28	10/50
01037	1"1/4	4,23	10/60
01038	1"1/2	5,40	1/20
01039	2"	8,99	1/15
01040	2"1/2	21,87	1/8
01041	3"	31,13	1/20

ΚΩΔΙΚΟΣ	ΠΕΡΙΓΡΑΦΗ	EURO	ΣΥΣΚ.
01405	1/8" ΓΥΑΛΙΣΤΕΡΟΣ	0,51	10
01406	1/4" ΓΥΑΛΙΣΤΕΡΟΣ	0,77	25/500
01407	3/8" ΓΥΑΛΙΣΤΕΡΟΣ	1,01	25/300
01408	1/2" ΓΥΑΛΙΣΤΕΡΟΣ	1,06	25/200
01409	3/4" ΓΥΑΛΙΣΤΕΡΟΣ	1,64	10/100
01410	1" ΓΥΑΛΙΣΤΕΡΟΣ	2,52	1/5
01411	1"1/4 ΜΑΤ	4,28	1



**ΜΑΣΤΟΙ Β.Τ. ΑΡΣ. ΑΡΣ.
ΟΡΕΙΧΑΛΚΙΝΟΙ ΚΙΤΡΙΝΟΙ**



**ΜΑΣΤΟΙ Β.Τ. ΑΡΣ. ΑΡΣ.
ΟΡΕΙΧΑΛΚΙΝΟΙ ΧΡΩΜΕ**

ΚΩΔΙΚΟΣ	ΠΕΡΙΓΡΑΦΗ	EURO	ΣΥΣΚ.
09233	1/2"	1,56	10/150
09234	3/4"	2,27	10/120
09235	1"	3,62	10/60

ΚΩΔΙΚΟΣ	ΠΕΡΙΓΡΑΦΗ	EURO	ΣΥΣΚ.
09870	1/2"	2,13	10/150



**ΜΑΣΤΟΙ Υ.Β.Τ. ΑΡΣ. ΑΡΣ.
ΟΡΕΙΧΑΛΚΙΝΟΙ ΚΙΤΡΙΝΟΙ**



**ΜΑΣΤΟΙ Υ.Β.Τ. ΑΡΣ. ΑΡΣ.
ΟΡΕΙΧΑΛΚΙΝΟΙ ΧΡΩΜΕ**

ΚΩΔΙΚΟΣ	ΠΕΡΙΓΡΑΦΗ	EURO	ΣΥΣΚ.
01042	1/2"	1,60	10/140
01043	3/4"	2,45	10/70
01044	1"	5,03	10/40
01045	1"1/4	9,53	5/40

ΚΩΔΙΚΟΣ	ΠΕΡΙΓΡΑΦΗ	EURO	ΣΥΣΚ.
06927	3/8"	1,98	1/10
01412	1/2"	2,10	10/140
01413	3/4"	3,68	1/10/80
01414	1"	5,68	1/10/30

ΟΡΕΙΧΑΛΚΙΝΟΙ ΒΙΔΩΤΟΙ ΜΑΣΤΟΙ

**ΜΑΣΤΟΙ GAS ΑΡΣ. ΑΡΣ. ΜΕ
ΣΠΕΙΡΩΜΑ ΚΩΝΙΚΟ
ΟΡΕΙΧΑΛΚΙΝΟΙ ΚΙΤΡΙΝΟΙ**



**ΜΑΣΤΟΙ ΜΕ ΠΑΤΟΥΡΑ ΑΡΣ.
ΑΡΣ. ΟΡΕΙΧΑΛΚΙΝΟΙ
ΚΙΤΡΙΝΟΙ**

ΚΩΔΙΚΟΣ	ΠΕΡΙΓΡΑΦΗ	EURO	ΣΥΣΚ.
01054	1/8"	1,32	1/50
01055	1/4"	1,64	1/50
01056	3/8"	2,01	1/50
01057	1/2"	2,35	10/150
01058	3/4"	3,56	10/100
01059	1"	5,41	10/50
01060	1"1/4	8,68	5/30
01061	1"1/2	11,18	1/20
01062	2"	17,06	1/10
01063	2"1/2	32,01	1/4
01064	3"	43,57	1/4
01065	4"	71,01	1/3
01066	5"	119,76	1

ΚΩΔΙΚΟΣ	ΠΕΡΙΓΡΑΦΗ	EURO	ΣΥΣΚ.
09236	3/4"	3,30	10/300
09237	1"	5,28	1/175
09238	1"1/4	9,16	1/10



**ΜΑΣΤΟΙ ΠΑΡΟΧΗΣ ΑΡΣ.
ΘΗΛ. ΑΡΣ. ΟΡΕΙΧΑΛΚΙΝΟΙ
ΚΙΤΡΙΝΟΙ**



**ΜΑΣΤΟΙ ΜΑΚΡΙΟΙ ΕΞΑΓΩΝΟΙ
ΟΡΕΙΧΑΛΚΙΝΟΙ ΚΙΤΡΙΝΟΙ**

ΚΩΔΙΚΟΣ	ΠΕΡΙΓΡΑΦΗ	EURO	ΣΥΣΚ.
01069	1" x 1/4" x 1"	5,97	10/80
01070	1" x 1/2" x 1"	6,18	5/60
01071	1"1/4 x 1/4" x 1"1/4	10,94	1/20
01072	1"1/4 x 1/2" x 1"1/4	11,93	1/40
01073	1"1/2 x 1/2" x 1"1/2	16,85	1/30
01074	2" x 1/2" x 2"	20,03	1/12

ΚΩΔΙΚΟΣ	ΠΕΡΙΓΡΑΦΗ	EURO	ΣΥΣΚ.
01046	1/2"	1,47	10/120



**ΜΑΣΤΟΙ ΣΥΣΤΟΛΙΚΟΙ
ΜΑΚΡΙΟΙ ΑΡΣ. ΑΡΣ.
ΕΞΑΓΩΝΟΙ ΟΡΕΙΧΑΛΚΙΝΟΙ
ΚΙΤΡΙΝΟΙ**



**ΜΑΣΤΟΙ ΣΥΣΤΟΛΙΚΟΙ ΑΡΣ.
ΑΡΣ. ΕΞΑΓΩΝΟΙ
ΟΡΕΙΧΑΛΚΙΝΟΙ ΧΡΩΜΕ
ΓΥΑΛΙΣΤΕΡΟΙ**

ΚΩΔΙΚΟΣ	ΠΕΡΙΓΡΑΦΗ	EURO	ΣΥΣΚ.
01155	3/8" x 1/2"	1,43	10/120

ΚΩΔΙΚΟΣ	ΠΕΡΙΓΡΑΦΗ	EURO	ΣΥΣΚ.
01428	1/8" x 1/4"	1,08	1/10
01436	1/8" x 3/8"	1,54	1/10
01437	1/8" x 1/2"	2,86	1/10
01430	1/4" x 1/2"	1,22	25/250
01431	3/8" x 1/2"	1,12	25/200
01432	1/2" x 3/4"	1,76	10/120
01433	1/2" x 1"	3,11	10/70
01434	3/4" x 1"	3,56	1/10
01435	1" x 1"1/4	4,13	1/10

ΟΡΕΙΧΑΛΚΙΝΟΙ ΒΙΔΩΤΟΙ ΜΑΣΤΟΙ

**ΜΑΣΤΟΙ ΣΥΣΤΟΛΙΚΟΙ
ΜΑΚΡΥΟΙ ΑΡΣ. ΑΡΣ.
ΕΞΑΓΩΝΟΙ ΟΡΕΙΧΑΛΚΙΝΟΙ
ΧΡΩΜΕ**



**ΜΑΣΤΟΙ ΣΥΣΤΟΛΙΚΟΙ ΑΡΣ.
ΑΡΣ. ΕΞΑΓΩΝΟΙ
ΟΡΕΙΧΑΛΚΙΝΟΙ ΚΙΤΡΙΝΟΙ**

ΚΩΔΙΚΟΣ	ΠΕΡΙΓΡΑΦΗ	EURO	ΣΥΣΚ.
01444	3/8" x 1/2"	1,73	1/10

ΚΩΔΙΚΟΣ	ΠΕΡΙΓΡΑΦΗ	EURO	ΣΥΣΚ.
01114	1/8" x 1/4"	0,76	25/700
09242	1/8" x 3/8"	1,27	25
01136	1/8" x 1/2"	2,45	250/1250
01137	1/8" x 3/4"	4,26	1/10
01115	1/4" x 3/8"	0,88	25/350
01116	1/4" x 1/2"	1,04	25/250
01117	3/8" x 1/2"	0,96	25/200
01118	3/8" x 3/4"	2,19	25/125
08215	1/2" x 5/8"	2,73	1/10
01119	1/2" x 3/4"	1,40	10/120
01120	1/2" x 1"	2,28	10/70
01121	1/2" x 1"1/4	4,67	10/80
01122	1/2" x 1"1/2	6,77	10/150
01123	1/2" x 2"	10,60	1/80
08361	3/4" x 7/8"	3,43	1/25
01124	3/4" x 1"	2,48	10/60
01125	3/4" x 1"1/4	4,21	10/60
01126	3/4" x 1"1/2	6,27	5/50
01127	3/4" x 2"	10,73	1/80
01128	1" x 1"1/4	3,92	1/10/30
01129	1" x 1"1/2	5,51	5/20
01130	1" x 2"	10,73	1/20
01131	1"1/4 x 1"1/2	5,54	5/20
01132	1"1/4 x 2"	10,73	1/20
01148	1"1/4 x 2"1/2	40,43	1/5
01133	1"1/2 x 2"	10,11	1/20
01150	1"1/2 x 2"1/2	43,64	1/10
06950	1"1/2 x 3"	34,92	1
01134	2" x 2"1/2	21,44	1/35
01151	2" x 3"	33,62	1/15
01152	2"1/2 x 3"	40,10	1/25
01153	2"1/2 x 4"	88,80	1/7

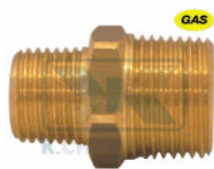
ΟΡΕΙΧΑΛΚΙΝΟΙ ΒΙΔΩΤΟΙ ΜΑΣΤΟΙ**ΜΑΣΤΟΙ ΣΥΣΤΟΛΙΚΟΙ ΑΡΣ.
ΑΡΣ. ΟΡΕΙΧΑΛΚΙΝΟΙ GAS****ΜΑΣΤΟΙ ΣΥΣΤΟΛΙΚΟΙ Β.Τ.
ΑΡΣ. ΑΡΣ. ΕΞΑΓΩΝΟΙ
ΟΡΕΙΧΑΛΚΙΝΟΙ ΚΙΤΡΙΝΟΙ**

ΚΩΔΙΚΟΣ	ΠΕΡΙΓΡΑΦΗ	EURO	ΣΥΣΚ.
06073	1/8" x 1/4"	1,92	1/50
01135	1/8" x 3/8"	2,07	1/50
09243	1/8" x 1/2"	2,80	10/50
06063	1/4" x 3/8"	2,05	10/50
06074	1/4" x 1/2"	2,70	10/100
01139	1/4" x 3/4"	4,21	1/20
01140	1/4" x 1"	7,09	1/20
06075	3/8" x 1/2"	2,79	10/100
06076	3/8" x 3/4"	4,42	1/50
01142	3/8" x 1"	6,71	1/20
01143	1/2" x 3/4"	3,51	10/80
01144	1/2" x 1"	6,07	10/50
06077	1/2" x 1"1/4	9,37	1/8
06078	1/2" x 1"1/2	11,99	1/6
01145	3/4" x 1"	5,86	10/50
06079	3/4" x 1"1/4	9,50	1/8
06080	3/4" x 1"1/2	12,06	1/6
01146	1" x 1"1/4	8,27	1/20
06082	1" x 2"	17,65	1/8
01147	1"1/4 x 1"1/2	11,59	1/20
06083	1"1/4 x 2"	19,82	1/8
01149	1"1/2 x 2"	17,92	1/8
06084	2" x 2"1/2	31,02	1/6
09245	2" x 3"	51,12	1/4
09241	2"1/2 x 3"	48,84	1/4
01154	3" x 4"	73,92	1/4

ΚΩΔΙΚΟΣ	ΠΕΡΙΓΡΑΦΗ	EURO	ΣΥΣΚ.
01138	1/4" x 1/2"	2,04	1/10
01141	3/8" x 1/2"	2,06	10/150

**ΜΑΣΤΟΙ ΣΥΣΤΟΛΙΚΟΙ Β.Τ.
ΑΡΣ. ΑΡΣ. ΕΞΑΓΩΝΟΙ
ΟΡΕΙΧΑΛΚΙΝΟΙ ΧΡΩΜΕ**

ΚΩΔΙΚΟΣ	ΠΕΡΙΓΡΑΦΗ	EURO	ΣΥΣΚ.
01439	3/8" x 1/2"	2,54	10/150
01440	1/2" x 3/4"	4,44	1/10
01442	3/4" x 1"	6,76	5

ΟΡΕΙΧΑΛΚΙΝΟΙ ΒΙΔΩΤΟΙ ΣΩΛΗΝΟΜΑΣΤΟΙ

**ΣΩΛΗΝΟΜΑΣΤΟΙ ΟΛΟ
ΣΠΕΙΡΩΜΑ ΑΡΣ.
ΟΡΕΙΧΑΛΚΙΝΟΙ ΚΙΤΡΙΝΟΙ**



K.CHEROUVIM



K.CHEROUVIM

**ΣΩΛΗΝΟΜΑΣΤΟΙ ΟΛΟ
ΣΠΕΙΡΩΜΑ ΑΡΣ.
ΟΡΕΙΧΑΛΚΙΝΟΙ ΧΡΩΜΕ**

ΚΩΔΙΚΟΣ	ΠΕΡΙΓΡΑΦΗ	EURO	ΣΥΣΚ.
02500	1/8" x L 20 mm	0,91	1/10
04752	1/8" x L 60 mm	2,08	10
04753	1/8" x L 100 mm	2,73	1/10
04754	1/4" x L 60 mm	2,59	1/10
04755	1/4" x L 100 mm	3,54	1/10
09223	3/8" x L 22 mm	0,71	1/10
04756	3/8" x L 40 mm	1,46	10/200
04757	3/8" x L 60 mm	2,19	10/80
04758	3/8" x L 100 mm	3,65	1/100
01047	1/2" x L 22 mm	1,38	10/100
06127	1/2" x L 25 mm	1,31	10/120
04759	1/2" x L 30 mm	1,46	10/100
04760	1/2" x L 40 mm	1,88	10/120
09893	1/2" x L 50 mm	2,11	10/100
04761	1/2" x L 60 mm	2,57	10/100
04762	1/2" x L 100 mm	4,45	5/50
09734	1/2" x L 150 mm	6,80	5/100
04763	1/2" x L 200 mm	9,07	5/25
00954	1/2" x L 1.000 mm	42,28	1/5
01048	3/4" x L 22 mm	1,89	10/250
06128	3/4" x L 25 mm	1,89	10/100
09224	3/4" x L 30 mm	1,97	10/100
04764	3/4" x L 40 mm	2,44	10/80
04765	3/4" x L 50 mm	4,29	10/80/400
04766	3/4" x L 60 mm	3,65	10/50
04767	3/4" x L 100 mm	5,90	5/25
07272	3/4" x L 150 mm	9,19	5/50
07273	3/4" x L 200 mm	12,70	5/20
00955	3/4" x L 1.000 mm	58,32	1/5
01049	1" x L 24 mm	2,39	10/100
09225	1" x L 35 mm	2,82	10/80
04768	1" x L 40 mm	3,28	10/50
04769	1" x L 50 mm	3,87	1/10
04770	1" x L 60 mm	4,91	10/50
04771	1" x L 100 mm	7,75	5/45
11404	1" x L 150 mm	12,32	1/5
11405	1" x L 200 mm	17,09	1/25
00956	1" x L 1.000 mm	77,27	1
01050	1"1/4 x L 26 mm	2,92	10/30
04772	1"1/4 x L 40 mm	4,23	10/30
04773	1"1/4 x L 60 mm	7,06	1/5
04774	1"1/4 x L 100 mm	10,96	5/25
00957	1"1/4 x L 1.000 mm	113,72	1
09404	1"1/2 x L 30 mm	5,51	1/5
02501	1"1/2 x L 45 mm	7,98	1/5
04775	1"1/2 x L 100 mm	16,20	1
00958	1"1/2 x L 1.000 mm	149,04	1
09405	2" x L 35 mm	6,76	1/5
09437	2" x L 50 mm	11,16	1/5
04776	2" x L 100 mm	23,49	1
00959	2" x L 1.000 mm	225,72	1
09438	2"1/2 x L 60 mm	25,92	1/2

ΚΩΔΙΚΟΣ	ΠΕΡΙΓΡΑΦΗ	EURO	ΣΥΣΚ.
01418	1/2" x L 22 mm	1,65	1/10
09226	1/2" x L 25 mm	1,85	1/10
04790	1/2" x L 40 mm	2,19	1/10
04791	1/2" x L 100 mm	5,97	1/10
01419	3/4" x L 22 mm	2,29	1/10
06130	3/4" x L 25 mm	2,32	1/10
01420	1" x L 24 mm	3,12	1/10

ΟΡΕΙΧΑΛΚΙΝΟΙ ΒΙΔΩΤΟΙ ΣΩΛΗΝΟΜΑΣΤΟΙ**ΣΩΛΗΝΟΜΑΣΤΟΙ ΜΕ ΜΑΚΡΥ
ΣΠΕΙΡΩΜΑ ΟΡΕΙΧΑΛΚΙΝΟΙ
ΚΙΤΡΙΝΟΙ**

K.CHEROUVIM



K.CHEROUVIM

**ΣΩΛΗΝΟΜΑΣΤΟΙ ΜΕ 2
ΑΡΧΕΣ ΟΡΕΙΧΑΛΚΙΝΟΙ
ΚΙΤΡΙΝΟΙ**

ΚΩΔΙΚΟΣ	ΠΕΡΙΓΡΑΦΗ	EURO	ΣΥΣΚ.
04781	3/4" x L 150 mm	5,94	1/30
04782	3/4" x L 200 mm	7,84	1/20
04784	1" x L 150 mm	8,86	1/20
04785	1" x L 200 mm	11,64	1/12
04786	1"1/4 x L 100 mm	9,27	1/15
04787	1"1/4 x L 150 mm	13,07	1/12
04788	1"1/4 x L 200 mm	17,82	1/8

ΚΩΔΙΚΟΣ	ΠΕΡΙΓΡΑΦΗ	EURO	ΣΥΣΚ.
04638	1/8" x L 60 mm	3,05	1/10
04639	1/8" x L 100 mm	3,63	10
04640	1/4" x L 60 mm	3,41	1/10
04641	1/4" x L 100 mm	4,28	10
04643	3/8" x L 100 mm	3,51	10/80
04644	3/8" x L 150 mm	6,20	10/60
04645	3/8" x L 200 mm	8,26	10/120
06224	1/2" x L 40 mm	1,67	10/150
04646	1/2" x L 50 mm	1,93	10/200
04647	1/2" x L 60 mm	2,25	10/90
04648	1/2" x L 70 mm	2,34	10/100
04649	1/2" x L 80 mm	2,78	10/70
04650	1/2" x L 100 mm	3,44	10/50
06225	1/2" x L 120 mm	4,53	10/70
04651	1/2" x L 150 mm	5,29	10/90
10663	1/2" x L 175 mm	6,32	1/40
04652	1/2" x L 200 mm	6,62	1/75
06226	1/2" x L 250 mm	8,47	1/35
04653	1/2" x L 300 mm	10,58	1/75
04654	1/2" x L 400 mm	14,87	1/20
04655	1/2" x L 500 mm	18,95	1/40
07993	1/2" x L 600 mm	23,17	1/10
07994	1/2" x L 800 mm	30,89	1/5
04656	1/2" x L 1.000 mm	38,02	1/5
06227	3/4" x L 40 mm	2,12	10/80
06228	3/4" x L 50 mm	2,51	10/140
04657	3/4" x L 60 mm	2,91	10/60
04659	3/4" x L 80 mm	3,57	10/40
04661	3/4" x L 100 mm	4,10	5/30
06229	3/4" x L 120 mm	5,29	5/60
04662	3/4" x L 150 mm	6,22	1/30
04663	3/4" x L 200 mm	8,07	1/20
06230	3/4" x L 250 mm	9,92	10/20
04664	3/4" x L 300 mm	11,38	1/20
05978	3/4" x L 500 mm	21,87	1
04665	3/4" x L 1.000 mm	43,74	1
06231	1" x L 50 mm	3,57	10/80
04666	1" x L 60 mm	4,23	5/70
06232	1" x L 80 mm	5,03	5/50
04667	1" x L 100 mm	5,82	1/50
06233	1" x L 120 mm	7,94	5/50
04668	1" x L 150 mm	9,13	1/40
04669	1" x L 200 mm	11,91	1/25
06234	1" x L 250 mm	15,22	1/20
04670	1" x L 300 mm	17,99	1/10
09442	1"1/4 x L 50 mm	5,32	5/30
04671	1"1/4 x L 60 mm	6,32	5/40
06235	1"1/4 x L 80 mm	8,16	5/20
04672	1"1/4 x L 100 mm	9,18	1/25
09443	1"1/4 x L 120 mm	14,94	1/15
04673	1"1/4 x L 150 mm	13,88	1/15
04674	1"1/4 x L 200 mm	18,17	1/8
06236	1"1/4 x L 250 mm	23,59	1/8
04675	1"1/4 x L 300 mm	26,67	1/5
09444	1"1/2 x L 50 mm	10,63	1/40
04676	1"1/2 x L 60 mm	11,52	1/30
09446	1"1/2 x L 80 mm	13,24	1/20
04677	1"1/2 x L 100 mm	11,93	1/20

ΟΡΕΙΧΑΛΚΙΝΟΙ ΒΙΔΩΤΟΙ ΣΩΛΗΝΟΜΑΣΤΟΙ

09445	1"1/2 x L 120 mm	15,93	1/15
04678	1"1/2 x L 150 mm	17,60	1/18
04679	1"1/2 x L 200 mm	22,90	1/12
04680	1"1/2 x L 300 mm	37,24	1/12
04681	2" x L 60 mm	15,52	1/15
09447	2" x L 80 mm	17,22	1/15
04682	2" x L 100 mm	18,60	1/15
09448	2" x L 120 mm	23,44	1/10
04683	2" x L 150 mm	27,41	1/10
04684	2" x L 200 mm	35,78	1/6
06238	2" x L 250 mm	48,48	1/6
04685	2" x L 300 mm	53,87	1/10
04686	2"1/2 x L 100 mm	58,53	1
04688	2"1/2 x L 200 mm	96,28	1
04689	3" x L 100 mm	78,50	1
04691	3" x L 200 mm	128,00	1
04693	4" x L 150 mm	184,51	1
04694	4" x L 200 mm	245,60	1

ΣΩΛΗΝΕΣ ΟΡΕΙΧΑΛΚΙΝΕΣ ΧΩΡΙΣ ΣΠΕΙΡΩΜΑ ΜΗΚΟΥΣ 3 ΜΕΤΡΩΝ

ΚΩΔΙΚΟΣ	ΠΕΡΙΓΡΑΦΗ	EURO	ΣΥΣΚ.
00948	3/4"	136,34	1
00949	1"	198,59	1
00950	1"1/4	261,64	1
00951	1"1/2	369,36	1
00952	2"	569,44	1

ΣΩΛΗΝΟΜΑΣΤΟΙ ΜΕ 2 ΑΡΧΕΣ ΟΡΕΙΧΑΛΚΙΝΟΙ ΧΡΩΜΕ

K.CHEROUVIM



K.CHEROUVIM

ΣΩΛΗΝΟΜΑΣΤΟΙ GAS ΜΕ 2 ΑΡΧΕΣ ΟΡΕΙΧΑΛΚΙΝΟΙ ΚΙΤΡΙΝΟΙ

ΚΩΔΙΚΟΣ	ΠΕΡΙΓΡΑΦΗ	EURO	ΣΥΣΚ.
04695	1/2" x L 50 mm	2,76	10/70
04696	1/2" x L 60 mm	3,20	10/70
04697	1/2" x L 80 mm	3,88	1/5
04698	1/2" x L 100 mm	4,75	10/60
04699	1/2" x L 150 mm	7,12	5/60
04700	1/2" x L 200 mm	8,96	5/70
07995	1/2" x L 250 mm	11,39	1/10
04701	1/2" x L 300 mm	14,17	1/30
04702	1/2" x L 400 mm	17,89	1/30
04703	1/2" x L 500 mm	22,78	1/30
07996	1/2" x L 600 mm	27,66	1
04704	1/2" x L 1.000 mm	45,61	1
04705	3/4" x L 60 mm	3,98	10/40
04706	3/4" x L 100 mm	5,63	10/30

ΚΩΔΙΚΟΣ	ΠΕΡΙΓΡΑΦΗ	EURO	ΣΥΣΚ.
07205	3/8" x L 30 mm	2,40	1/10
07206	3/8" x L 40 mm	3,12	1/10
04642	3/8" x L 60 mm	3,86	1/10
11287	1/2" x L 50 mm	3,75	1/20
11288	1/2" x L 60 mm	4,09	10
11289	1/2" x L 70 mm	4,98	1/10
11290	1/2" x L 80 mm	5,10	1/10
11292	1/2" x L 100 mm	5,94	1/10
11294	1/2" x L 130 mm	6,95	1/10
11296	1/2" x L 150 mm	8,68	1/10
11297	1/2" x L 160 mm	8,38	1/10
11299	1/2" x L 200 mm	11,42	1/10
11301	3/4" x L 50 mm	4,15	1/10
11302	3/4" x L 60 mm	4,83	1/10
11304	3/4" x L 80 mm	5,96	1/10
11305	3/4" x L 90 mm	6,76	1/10
11306	3/4" x L 100 mm	7,56	1/10
11307	3/4" x L 120 mm	8,50	1/10
11312	3/4" x L 200 mm	14,95	1/10
11315	1" x L 60 mm	6,26	1/10
11317	1" x L 80 mm	8,68	1/10
11318	1" x L 100 mm	10,42	5/30
11320	1" x L 150 mm	16,02	1/10
11323	1" x L 200 mm	23,28	1/10
11326	1"1/4 x L 100 mm	14,46	1
11334	1"1/2 x L 100 mm	18,60	1
11335	1"1/2 x L 120 mm	19,06	1
11340	2" x L 60 mm	14,85	1
11341	2" x L 80 mm	19,08	1
11342	2" x L 100 mm	27,60	1/3

ΟΡΕΙΧΑΛΚΙΝΕΣ ΒΙΔΩΤΕΣ ΣΥΣΤΟΛΕΣ ΑΜΕΡΙΚΗΣ



**ΣΥΣΤΟΛΕΣ ΑΜΕΡΙΚΗΣ
ΕΞΑΓΩΝΕΣ ΘΗΛ. ΑΡΣ.
ΟΡΕΙΧΑΛΚΙΝΕΣ ΚΙΤΡΙΝΕΣ**

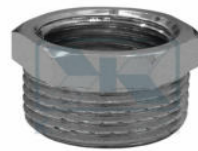

**ΣΥΣΤΟΛΕΣ ΑΜΕΡΙΚΗΣ
ΕΞΑΓΩΝΕΣ ΘΗΛ. ΑΡΣ.
ΟΡΕΙΧΑΛΚΙΝΕΣ ΧΡΩΜΕ**

ΚΩΔΙΚΟΣ	ΠΕΡΙΓΡΑΦΗ	EURO	ΣΥΣΚ.
00970	1/8" x 1/4"	0,61	25/600
00971	1/8" x 3/8"	0,82	25/500
00994	1/8" x 1/2"	1,65	250/1250
00972	1/4" x 3/8"	0,65	10/400
00973	1/4" x 1/2"	0,86	10/300
00999	1/4" x 3/4"	2,78	10/200
00974	3/8" x 1/2"	0,69	25/300
00975	3/8" x 3/4"	1,76	10/180
00977	3/8" x 1"	3,68	10/100
00976	1/2" x 3/4"	0,88	25/200
00978	1/2" x 1"	2,28	10/100
00980	1/2" x 1"1/4	4,86	10/100
00983	1/2" x 1"1/2	7,29	5/30
00987	1/2" x 2"	10,76	1/20
00979	3/4" x 1"	1,71	10/100
00981	3/4" x 1"1/4	4,51	10/50
00984	3/4" x 1"1/2	6,56	5/30
00988	3/4" x 2"	11,52	5/20
00982	1" x 1"1/4	3,24	10/50
00985	1" x 1"1/2	5,06	1/30
00989	1" x 2"	10,40	1/20
01004	1" x 2"1/2	25,40	1/10
00986	1"1/4 x 1"1/2	3,51	10/30
00990	1"1/4 x 2"	8,68	1/20
01005	1"1/4 x 2"1/2	23,91	1/6
01007	1"1/4 x 3"	48,66	1
00991	1"1/2 x 2"	6,99	1/30
00992	1"1/2 x 2"1/2	21,30	1/20
01008	1"1/2 x 3"	45,11	1/10
00993	2" x 2"1/2	19,18	1/50
01009	2" x 3"	37,40	1/30
01011	2" x 4"	81,06	1/15
01010	2"1/2 x 3"	30,24	1/30
01012	2"1/2 x 4"	80,40	1/15

ΚΩΔΙΚΟΣ	ΠΕΡΙΓΡΑΦΗ	EURO	ΣΥΣΚ.
01392	1/8" x 3/8"	1,03	10
01393	1/4" x 3/8"	1,05	10/400
09272	1/4" x 1/2"	1,20	10/300
06988	1/4" x 3/4"	2,51	10
05985	3/8" x 1/2"	0,83	25/300
05986	1/2" x 3/4"	1,02	25/200
01398	1/2" x 1"	2,70	10/100
01400	1/2" x 1"1/4	4,96	5
01399	3/4" x 1"	2,11	10/100
01401	3/4" x 1"1/4	5,85	10
01402	1" x 1"1/4	4,55	5

**ΣΥΣΤΟΛΕΣ ΑΜΕΡΙΚΗΣ Β.Τ.
ΕΞΑΓΩΝΕΣ ΘΗΛ. ΑΡΣ.
ΟΡΕΙΧΑΛΚΙΝΕΣ ΚΙΤΡΙΝΕΣ**



K.CHEROUVIM

**ΣΥΣΤΟΛΕΣ ΑΜΕΡΙΚΗΣ Β.Τ.
ΕΞΑΓΩΝΕΣ ΘΗΛ. ΑΡΣ.
ΟΡΕΙΧΑΛΚΙΝΕΣ ΧΡΩΜΕ**



K.CHEROUVIM

ΚΩΔΙΚΟΣ	ΠΕΡΙΓΡΑΦΗ	EURO	ΣΥΣΚ.
00995	1/4" x 1/2"	1,13	25/300
00996	3/8" x 1/2"	1,40	10/250
01000	1/2" x 3/4"	1,93	10/150

ΚΩΔΙΚΟΣ	ΠΕΡΙΓΡΑΦΗ	EURO	ΣΥΣΚ.
01395	1/4" x 1/2"	1,33	25/300
01396	3/8" x 1/2"	1,68	250/1250
01397	1/2" x 3/4"	2,12	10/150

ΟΡΕΙΧΑΛΚΙΝΕΣ ΒΙΔΩΤΕΣ ΣΥΣΤΟΛΕΣ ΑΜΕΡΙΚΗΣ

**ΣΥΣΤΟΛΕΣ ΑΜΕΡΙΚΗΣ ΜΕ
ΠΑΤΟΥΡΑ Β.Τ. ΕΞΑΓΩΝΕΣ
ΘΗΛ. ΑΡΣ. ΟΡΕΙΧΑΛΚΙΝΕΣ
ΚΙΤΡΙΝΕΣ**



**ΣΥΣΤΟΛΕΣ ΑΜΕΡΙΚΗΣ ΜΕ
ΠΑΤΟΥΡΑ Β.Τ. ΕΞΑΓΩΝΕΣ
ΘΗΛ. ΑΡΣ. ΟΡΕΙΧΑΛΚΙΝΕΣ
ΧΡΩΜΕ**

ΚΩΔΙΚΟΣ	ΠΕΡΙΓΡΑΦΗ	EURO	ΣΥΣΚ.
11785	3/8" x 1/2"	1,70	10/250
11786	1/2" x 3/4"	2,01	10/150

ΚΩΔΙΚΟΣ	ΠΕΡΙΓΡΑΦΗ	EURO	ΣΥΣΚ.
11787	3/8" x 1/2"	1,85	0/250/1250
11788	1/2" x 3/4"	2,18	10/150



**ΣΥΣΤΟΛΕΣ ΑΜΕΡΙΚΗΣ GAS
ΘΗΛ. ΑΡΣ. ΕΞΑΓΩΝΕΣ
ΟΡΕΙΧΑΛΚΙΝΕΣ ΚΙΤΡΙΝΕΣ**



**ΠΡΟΕΚΤΑΣΕΙΣ ΑΜΕΡΙΚΗΣ
ΣΤΡΟΓΓΥΛΕΣ ΘΗΛ. ΑΡΣ.
ΧΩΡΙΣ ΠΑΤΟΥΡΑ
ΟΡΕΙΧΑΛΚΙΝΕΣ ΚΙΤΡΙΝΕΣ**

ΚΩΔΙΚΟΣ	ΠΕΡΙΓΡΑΦΗ	EURO	ΣΥΣΚ.
09317	1/8" x 1/4"	1,44	1/10/50
09318	1/8" x 3/8"	1,74	1/10/50
08009	1/8" x 1/2"	2,58	1/10/50
00998	1/8" x 3/4"	4,32	1/10/80
09324	1/4" x 3/8"	1,62	10/50
09325	1/4" x 1/2"	2,10	10/200
09326	1/4" x 3/4"	4,08	1/10
01002	1/4" x 1"	6,78	1/10/30
09441	1/4" x 1"1/4	12,07	1/10/20
09335	1/4" x 2"	22,44	1/4
09328	3/8" x 1/2"	1,71	10/50
00997	3/8" x 5/8"	2,16	1/10
01003	3/8" x 1"1/4	11,84	1/10
09337	3/8" x 2"	18,94	1/4
09331	1/2" x 3/4"	2,48	10
09332	1/2" x 1"	4,45	1/10/50
09333	1/2" x 1"1/4	9,58	1/20
09338	1/2" x 1"1/2	14,28	1/6
09339	1/2" x 2"	18,82	1/4
09340	3/4" x 1"	3,65	10/50
09341	3/4" x 1"1/4	8,34	5/20
09342	3/4" x 1"1/2	11,27	1/15
09343	3/4" x 2"	19,00	1/5
09344	1" x 1"1/4	6,50	1/20
09345	1" x 1"1/2	10,21	1/15
09346	1" x 2"	19,71	1/10
01006	1" x 3"	69,24	1/2
09349	1"1/4 x 1"1/2	7,54	1/15
09350	1"1/4 x 2"	17,47	1/5/10
09351	1"1/4 x 2"1/2	34,45	1/3
09352	1"1/2 x 2"	13,52	1/5/10
09354	2" x 2"1/2	26,88	1/6
09355	2" x 3"	55,20	1/5
09356	2" x 4"	104,40	1/2
09357	2"1/2 x 3"	41,10	1/5
09358	2"1/2 x 4"	98,16	1/2
01013	3" x 4"	81,84	1/2
01014	4" x 5"	126,96	1

ΚΩΔΙΚΟΣ	ΠΕΡΙΓΡΑΦΗ	EURO	ΣΥΣΚ.
04798	1/2" x 3/4"	1,08	10/140
04799	3/4" x 1"	1,48	10/80

ΟΡΕΙΧΑΛΚΙΝΕΣ ΒΙΔΩΤΕΣ ΣΥΣΤΟΛΕΣ ΑΜΕΡΙΚΗΣ



**ΠΡΟΕΚΤΑΣΕΙΣ ΑΜΕΡΙΚΗΣ
ΣΤΡΟΓΓΥΛΕΣ ΘΗΛ. ΑΡΣ.
ΧΩΡΙΣ ΠΑΤΟΥΡΑ
ΟΡΕΙΧΑΛΚΙΝΕΣ ΧΡΩΜΕ**



**ΣΥΣΤΟΛΙΚΟΙ ΔΑΚΤΥΛΙΟΙ
ΧΩΡΙΣ ΠΑΤΟΥΡΑ ΘΗΛ. ΑΡΣ.
ΟΡΕΙΧΑΛΚΙΝΟΙ ΚΙΤΡΙΝΟΙ**

ΚΩΔΙΚΟΣ	ΠΕΡΙΓΡΑΦΗ	EURO	ΣΥΣΚ.
04852	3/8" x 1/2"	1,36	25/200
04853	1/2" x 3/4"	2,39	10/140
04854	3/4" x 1"	1,65	10/80

ΚΩΔΙΚΟΣ	ΠΕΡΙΓΡΑΦΗ	EURO	ΣΥΣΚ.
01181	1/4" x 3/8"	0,44	100/800
09102	1/4" x 1/2"	0,54	10/500
01182	3/8" x 1/2"	0,49	100/600
09103	3/8" x 3/4"	0,69	10/350
01183	1/2" x 3/4"	0,67	50/400
09104	1/2" x 1"	1,45	10/200
01184	3/4" x 1"	1,05	10/400
10495	3/4" x 2"	9,82	5/50
01185	1" x 1"1/4	1,82	10/120
10496	1" x 2"	8,92	5/50
01186	1"1/4 x 1"1/2	2,08	10/90
10497	1"1/4 x 2"	8,76	5/50
10498	1"1/2 x 2"	10,08	5/50

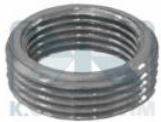

**ΣΥΣΤΟΛΙΚΟΙ ΔΑΚΤΥΛΙΟΙ
ΧΩΡΙΣ ΠΑΤΟΥΡΑ ΘΗΛ. ΑΡΣ.
ΟΡΕΙΧΑΛΚΙΝΟΙ ΧΡΩΜΕ**



**ΣΥΣΤΟΛΙΚΟΙ ΔΑΚΤΥΛΙΟΙ
ΧΩΡΙΣ ΠΑΤΟΥΡΑ ΘΗΛ. ΑΡΣ.
ΟΡΕΙΧΑΛΚΙΝΟΙ ΝΙΚΕΛ**

ΚΩΔΙΚΟΣ	ΠΕΡΙΓΡΑΦΗ	EURO	ΣΥΣΚ.
00926	1/4" x 3/8"	0,61	10
09288	1/4" x 1/2"	0,93	10
01454	3/8" x 1/2"	0,73	10
09292	3/8" x 3/4"	1,12	10
01455	1/2" x 3/4"	0,94	10
09294	3/4" x 1"	1,48	10/200

ΚΩΔΙΚΟΣ	ΠΕΡΙΓΡΑΦΗ	EURO	ΣΥΣΚ.
09610	3/8" x 1/2"	0,63	100/600
09612	1/2" x 3/4"	0,86	50/400
09613	1/2" x 1"	2,12	5
09614	3/4" x 1"	1,42	10/200



**ΣΥΣΤΟΛΙΚΟΙ ΔΑΚΤΥΛΙΟΙ ΜΕ
ΠΑΤΟΥΡΑ ΘΗΛ. ΑΡΣ.
ΟΡΕΙΧΑΛΚΙΝΟΙ ΚΙΤΡΙΝΟΙ**



**ΣΕΤ ΣΥΣΤΟΛΙΚΩΝ
ΔΑΚΤΥΛΙΩΝ ΜΕ ΠΑΤΟΥΡΑ &
ΦΙΜΠΕΡ ΘΗΛ. ΑΡΣ.
ΟΡΕΙΧΑΛΚΙΝΑ ΧΡΩΜΕ**

ΚΩΔΙΚΟΣ	ΠΕΡΙΓΡΑΦΗ	EURO	ΣΥΣΚ.
01176	3/8" x 1/2"	0,53	100/600
01177	1/2" x 3/4"	0,86	50/400
01178	3/4" x 1"	1,22	10/400
01179	1" x 1"1/4	1,85	10/200
01180	1"1/4 x 1"1/2	2,77	10/90

ΚΩΔΙΚΟΣ	ΠΕΡΙΓΡΑΦΗ	EURO	ΣΥΣΚ.
01456	3/8" x 1/2"	0,81	10/500
01457	1/2" x 3/4"	1,14	10/500
01458	3/4" x 1"	1,73	10/100
01459	1" x 1"1/4	2,98	10
01460	1"1/4 x 1"1/2	3,99	5

ΟΡΕΙΧΑΛΚΙΝΕΣ ΒΙΔΩΤΕΣ ΜΟΥΦΕΣ**ΜΟΥΦΕΣ ΘΗΛ. ΘΗΛ.
ΟΡΕΙΧΑΛΚΙΝΕΣ ΚΙΤΡΙΝΕΣ****ΜΟΥΦΕΣ ΘΗΛ. ΘΗΛ.
ΟΡΕΙΧΑΛΚΙΝΕΣ ΧΡΩΜΕ**

ΚΩΔΙΚΟΣ	ΠΕΡΙΓΡΑΦΗ	EURO	ΣΥΣΚ.
00871	1/8"	0,74	10/600
00872	1/4"	0,79	10/350
00873	3/8"	1,31	10/200
01167	1/2"	1,33	10/120
01168	3/4"	1,74	10/80
01169	1"	3,57	10/30
01170	1"1/4	4,46	1/50
01171	1"1/2	7,56	1/40
01172	2"	12,42	1/12

ΚΩΔΙΚΟΣ	ΠΕΡΙΓΡΑΦΗ	EURO	ΣΥΣΚ.
00876	1/8" ΓΥΑΛΙΣΤΕΡΗ	0,98	10
00877	1/4" ΓΥΑΛΙΣΤΡΕΡΗ	1,13	25/300
00878	3/8" ΓΥΑΛΙΣΤΕΡΗ	1,52	25/200
00879	1/2" ΓΥΑΛΙΣΤΕΡΗ	1,59	10/120
00880	3/4" ΓΥΑΛΙΣΤΕΡΗ	2,25	10/80
00881	1" ΜΑΤ	4,66	10/50
00882	1"1/4 ΜΑΤ	4,20	5

**ΜΟΥΦΕΣ GAS ΘΗΛ. ΘΗΛ.
ΟΛΟΠΑΣΕΣ ΟΡΕΙΧΑΛΚΙΝΕΣ
ΚΙΤΡΙΝΕΣ****ΜΟΥΦΕΣ ΘΗΛ. ΘΗΛ.
ΟΛΟΠΑΣΕΣ ΟΡΕΙΧΑΛΚΙΝΕΣ
ΚΙΤΡΙΝΕΣ**

ΚΩΔΙΚΟΣ	ΠΕΡΙΓΡΑΦΗ	EURO	ΣΥΣΚ.
09327	1/8"	2,07	1/10
09348	1/4"	2,05	10/50
09360	3/8"	2,29	1/10
09361	1/2"	2,99	10/50
09362	3/4"	3,80	10/50
09363	1"	5,90	1/10
09364	1"1/4	8,74	1/5
09365	1"1/2	11,08	1/5
09366	2"	17,16	1/5
01173	2"1/2	30,02	1/4
01174	3"	49,03	1/2
01175	4"	61,60	1

ΚΩΔΙΚΟΣ	ΠΕΡΙΓΡΑΦΗ	EURO	ΣΥΣΚ.
00874	1/2"	2,39	30/240

ΟΡΕΙΧΑΛΚΙΝΕΣ ΒΙΔΩΤΕΣ ΣΥΣΤΟΛΕΣ ΑΓΓΛΙΑΣ**ΣΥΣΤΟΛΕΣ ΑΓΓΛΙΑΣ ΘΗΛ.
ΘΗΛ. ΟΡΕΙΧΑΛΚΙΝΕΣ
ΚΙΤΡΙΝΕΣ****ΣΥΣΤΟΛΕΣ ΑΓΓΛΙΑΣ GAS
ΘΗΛ. ΘΗΛ. ΟΡΕΙΧΑΛΚΙΝΕΣ
ΚΙΤΡΙΝΕΣ**

ΚΩΔΙΚΟΣ	ΠΕΡΙΓΡΑΦΗ	EURO	ΣΥΣΚ.
01091	1/8" x 1/4"	1,07	10/300
07116	1/8" x 1/2"	2,62	10
01092	1/4" x 3/8"	1,92	30/480
12070	1/4" x 1/2"	1,42	10/200
01098	1/4" x 3/4"	7,76	1/10
01099	1/4" x 1"	13,49	1/10
01617	3/8" x 1/2"	1,39	10/200
01618	3/8" x 3/4"	2,12	10/120
01619	3/8" x 1"	2,10	10/80
01620	1/2" x 3/4"	1,98	10/80
01621	1/2" x 1"	2,37	10/70
01622	1/2" x 1"1/4	7,57	5/30
01623	1/2" x 1"1/2	8,20	5/30
01624	3/4" x 1"	2,41	10/60
01625	3/4" x 1"1/4	6,71	10/30
01626	3/4" x 1"1/2	7,42	1/30
01105	3/4" x 2"	10,48	1/20
01627	1" x 1"1/4	5,00	10/60
01628	1" x 1"1/2	9,60	1/25
01107	1" x 2"	15,93	1/20
01108	1" x 2"1/2	38,82	1/5
01629	1"1/4 x 1"1/2	8,30	1/20
01630	1"1/4 x 2"	15,57	1/12
01631	1"1/2 x 2"	14,04	1/12

ΚΩΔΙΚΟΣ	ΠΕΡΙΓΡΑΦΗ	EURO	ΣΥΣΚ.
09247	1/8" x 1/4"	2,40	1/50
01096	1/8" x 3/8"	2,71	10/50
09248	1/4" x 3/8"	2,80	10/50
01097	1/4" x 1/2"	3,10	10/50
01100	3/8" x 1/2"	3,10	10/50
01101	1/2" x 3/4"	3,82	10/50
01102	1/2" x 1"	5,19	10/50
01104	3/4" x 1"	5,64	10/50
09244	3/4" x 1"1/4	8,75	1/15
09250	1" x 1"1/4	8,74	1/15
01106	1" x 1"1/2	10,20	1/10
09251	1"1/4 x 1"1/2	10,92	1/10
01109	1"1/4 x 2"	13,83	1/6
01110	1"1/2 x 2"	15,08	1/12
01111	2" x 2"1/2	31,14	1/4

**ΣΥΣΤΟΛΕΣ ΑΓΓΛΙΑΣ ΘΗΛ.
ΘΗΛ. ΟΡΕΙΧΑΛΚΙΝΕΣ ΝΙΚΕΛ****ΣΥΣΤΟΛΕΣ ΑΓΓΛΙΑΣ ΘΗΛ.
ΘΗΛ. ΟΡΕΙΧΑΛΚΙΝΕΣ ΧΡΩΜΕ**

ΚΩΔΙΚΟΣ	ΠΕΡΙΓΡΑΦΗ	EURO	ΣΥΣΚ.
08436	3/8" x 1/2"	1,81	1/10
09657	1/2" x 1"	2,82	10
09658	3/4" x 1"	2,83	10

ΚΩΔΙΚΟΣ	ΠΕΡΙΓΡΑΦΗ	EURO	ΣΥΣΚ.
01633	1/8" x 3/8" ΓΥΑΛΙΣΤΕΡΗ	3,21	1/10
07117	1/8" x 1/2" ΓΥΑΛΙΣΤΕΡΗ	3,14	1/10
01634	1/4" x 3/8" ΓΥΑΛΙΣΤΕΡΗ	2,55	1/10/200
07101	1/4" x 1/2" ΓΥΑΛΙΣΤΕΡΗ	3,86	10/150
10147	1/4" x 3/4" ΓΥΑΛΙΣΤΕΡΗ	8,74	1/10
01635	3/8" x 1/2" ΓΥΑΛΙΣΤΕΡΗ	2,17	10/100
10148	3/8" x 3/4" ΓΥΑΛΙΣΤΕΡΗ	2,15	1/10
01636	1/2" x 3/4" ΓΥΑΛΙΣΤΕΡΗ	2,36	10/80
01637	1/2" x 1" MAT	3,28	10/70
01638	3/4" x 1" MAT	3,65	10/60
01639	1" x 1"1/4 MAT	5,23	1/5

ΟΡΕΙΧΑΛΚΙΝΟΙ ΒΙΔΩΤΟΙ ΜΟΥΦΟΜΑΣΤΟΙ

**ΜΟΥΦΟΜΑΣΤΟΙ Β.Τ.
ΟΡΕΙΧΑΛΚΙΝΟΙ ΑΡΣ. ΘΗΛ.
ΕΞΑΓΩΝΟΙ**



**ΜΟΥΦΟΜΑΣΤΟΙ
ΟΡΕΙΧΑΛΚΙΝΟΙ ΑΡΣ. ΘΗΛ.
ΕΞΑΓΩΝΟΙ**

ΚΩΔΙΚΟΣ	ΠΕΡΙΓΡΑΦΗ	EURO	ΣΥΣΚ.
03422	1/2" x L 10 mm	1,20	10/200
03423	1/2" x L 15 mm	1,23	10/200
03424	1/2" x L 20 mm	1,55	10/150
03425	1/2" x L 25 mm	2,09	10/150
03426	1/2" x L 30 mm	2,09	10/100
03427	1/2" x L 40 mm	2,60	10/100
03428	1/2" x L 50 mm	3,10	10/80

ΚΩΔΙΚΟΣ	ΠΕΡΙΓΡΑΦΗ	EURO	ΣΥΣΚ.
10853	1/2" x L 10 mm	0,97	25/200
10854	1/2" x L 15 mm	1,17	25/150
10855	1/2" x L 20 mm	1,46	25/125
10856	1/2" x L 25 mm	1,72	10/100
10857	1/2" x L 30 mm	1,99	10/100
10858	1/2" x L 40 mm	2,30	10/80
10859	1/2" x L 50 mm	2,70	10/60
03430	3/4" x L 15 mm	2,06	25/400
03435	1" x L 20 mm	3,16	10/200
03436	1"1/4 x L 20 mm	5,41	10/150
03437	1"1/2 x L 20 mm	7,89	5/100
03438	2" x L 20 mm	11,99	5/60
06951	2"1/2 x L 30 mm	24,90	1/32

**ΜΟΥΦΟΜΑΣΤΟΙ ΑΡΣ. ΘΗΛ.
ΕΞΑΓΩΝΟΙ ΟΡΕΙΧΑΛΚΙΝΟΙ
ΧΡΩΜΕ**



**ΜΟΥΦΟΜΑΣΤΟΣ Β.Τ. ΑΡΣ.
ΘΗΛ. ΕΞΑΓΩΝΟΙ
ΟΡΕΙΧΑΛΚΙΝΟΙ ΧΡΩΜΕ**



ΚΩΔΙΚΟΣ	ΠΕΡΙΓΡΑΦΗ	EURO	ΣΥΣΚ.
10860	1/2" x L 10 mm	1,18	25/200
10861	1/2" x L 15 mm	1,35	25/150
10862	1/2" x L 20 mm	1,62	25/125
10863	1/2" x L 25 mm	1,98	10/100
10864	1/2" x L 30 mm	2,33	10/100
10865	1/2" x L 40 mm	2,67	10/80
10866	1/2" x L 50 mm	3,12	10/60
03447	3/4" x L 15 mm	2,57	1/10

ΚΩΔΙΚΟΣ	ΠΕΡΙΓΡΑΦΗ	EURO	ΣΥΣΚ.
03439	1/2" x L 10 mm	1,58	10/200
03440	1/2" x L 15 mm	1,64	10/200
03441	1/2" x L 20 mm	2,01	10/150
03442	1/2" x L 25 mm	2,45	10/150
03443	1/2" x L 30 mm	2,74	10/100
03444	1/2" x L 40 mm	3,81	10
03445	1/2" x L 50 mm	4,19	10/80

**ΜΟΥΦΟΜΑΣΤΟΙ ΕΞΑΓΩΝΟΙ
ΑΡΣ. ΘΗΛ. ΜΕ ΕΣΩΤ.
ΕΞΑΓΩΝΟ ΟΡΕΙΧΑΛΚΙΝΟΙ
ΝΙΚΕΛ**



**ΜΟΥΦΟΜΑΣΤΟΙ ΕΞΑΓΩΝΟΙ
Υ.Β.Τ. ΑΡΣ. ΘΗΛ.
ΟΡΕΙΧΑΛΚΙΝΟΙ ΚΙΤΡΙΝΟΙ**



ΚΩΔΙΚΟΣ	ΠΕΡΙΓΡΑΦΗ	EURO	ΣΥΣΚ.
08423	1/2" x L 10 mm	2,20	10/200
08424	1/2" x L 15 mm	2,26	10/200
08426	1/2" x L 25 mm	3,48	1/10
08427	1/2" x L 30 mm	3,51	1/10
08428	1/2" x L 40 mm	4,20	10
08429	1/2" x L 50 mm	4,55	10

ΚΩΔΙΚΟΣ	ΠΕΡΙΓΡΑΦΗ	EURO	ΣΥΣΚ.
00806	1/2"	2,03	10/100
00807	3/4"	2,84	10/160

ΟΡΕΙΧΑΛΚΙΝΟΙ ΒΙΔΩΤΟΙ ΜΟΥΦΟΜΑΣΤΟΙ



**ΜΟΥΦΟΜΑΣΤΟΙ ΕΞΑΓΩΝΟΙ
Β.Τ. ΑΡΣ. ΘΗΛ. ΜΕ ΕΣΩΤ.
ΕΞΑΓΩΝΟ ΟΡΕΙΧΑΛΚΙΝΟΙ
ΧΡΩΜΕ**



**ΜΟΥΦΟΜΑΣΤΟΙ ΕΞΑΓΩΝΟΙ
ΣΥΣΤΟΛΙΚΟΙ Β.Τ. ΑΡΣ. ΘΗΛ.
ΟΡΕΙΧΑΛΚΙΝΟΙ ΚΙΤΡΙΝΟΙ**

ΚΩΔΙΚΟΣ	ΠΕΡΙΓΡΑΦΗ	EURO	ΣΥΣΚ.
00808	1/2"	2,40	10/200

ΚΩΔΙΚΟΣ	ΠΕΡΙΓΡΑΦΗ	EURO	ΣΥΣΚ.
00805	1/2" x 3/4"	2,18	10/90



**ΜΟΥΦΟΜΑΣΤΟΙ ΕΞΑΓΩΝΟ
ΣΥΣΤΟΛΙΚΟΙ Β.Τ. ΑΡΣ. ΘΗΛ.
ΟΡΕΙΧΑΛΚΙΝΟΙ ΧΡΩΜΕ**



**ΜΟΥΦΟΜΑΣΤΟΙ ΕΞΑΓ.
ΚΩΝΙΚΟΙ Β.Τ. ΑΡΣ. ΘΗΛ.
ΣΥΣΤΟΛΙΚΟΙ ΟΡΕΙΧ.
ΚΙΤΡΙΝΟΙ**

ΚΩΔΙΚΟΣ	ΠΕΡΙΓΡΑΦΗ	EURO	ΣΥΣΚ.
00810	1/2" x 3/4"	2,77	10/90

ΚΩΔΙΚΟΣ	ΠΕΡΙΓΡΑΦΗ	EURO	ΣΥΣΚ.
07747	3/8" x 1/2"	1,50	10/100



**ΜΟΥΦΟΜΑΣΤΟΙ
ΕΞΑΓ.ΚΩΝΙΚΟΙ Β.Τ.
ΑΡΣ.ΘΗΛ. ΣΥΣΤΟΛΙΚΟΙ
ΟΡΕΙΧ. ΧΡΩΜΕ**



**ΜΟΥΦΟΜΑΣΤΟΙ ΣΥΣΤΟΛΙΚΟΙ
ΕΞΑΓΩΝΟΙ ΑΡΣ. ΘΗΛ.
ΟΡΕΙΧΑΛΚΙΝΟΙ ΚΙΤΡΙΝΟΙ**

ΚΩΔΙΚΟΣ	ΠΕΡΙΓΡΑΦΗ	EURO	ΣΥΣΚ.
07748	3/8" x 1/2"	1,63	10/200

ΚΩΔΙΚΟΣ	ΠΕΡΙΓΡΑΦΗ	EURO	ΣΥΣΚ.
01642	1/8" x 1/4"	1,18	25/1.000
01643	1/8" x 3/8"	1,81	25/1.000
07114	1/8" x 1/2"	2,61	10/100
01644	1/4" x 3/8"	1,31	1.000/250
01645	1/4" x 1/2"	1,89	10/100
01646	3/8" x 1/2"	1,08	25/800
08212	1/2" x 5/8"	2,76	1/10
01647	1/2" x 3/4"	1,56	25/500
01648	1/2" x 1"	2,71	10/300
01649	3/4" x 1"	2,82	10/250
01650	3/4" x 1"1/4	3,94	10/40
01651	3/4" x 2"	10,05	1/15
01652	1" x 1"1/4	3,58	10/40
01653	1" x 1"1/2	6,94	10/120
01654	1" x 2"	10,88	1/15/75
01655	1"1/4 x 1"1/2	6,32	5/50
06207	1"1/4 x 2"	10,98	15/75
01656	1"1/2 x 2"	10,46	5/80
06208	1"1/2 x 3"	28,99	1
06209	2" x 2"1/2	21,37	6/30

ΟΡΕΙΧΑΛΚΙΝΟΙ ΒΙΔΩΤΟΙ ΜΟΥΦΟΜΑΣΤΟΙ

**ΜΟΥΦΟΜΑΣΤΟΙ ΣΥΣΤΟΛΙΚΟΙ
ΕΞΑΓΩΝΟΙ ΑΡΣ. ΘΗΛ.
ΟΡΕΙΧΑΛΚΙΝΟΙ ΧΡΩΜΕ**



**ΠΡΟΕΚΤΑΣΕΙΣ ΑΡΣ. ΘΗΛ.
Β.Τ. ΣΤΡΟΓΓΥΛΕΣ
ΟΡΕΙΧΑΛΚΙΝΕΣ ΚΙΤΡΙΝΕΣ**

ΚΩΔΙΚΟΣ	ΠΕΡΙΓΡΑΦΗ	EURO	ΣΥΣΚ.
01657	1/8" x 1/4"	1,49	25/300
01658	1/8" x 3/8"	2,21	25/300
07115	1/8" x 1/2"	2,98	10/30
01660	1/4" x 1/2"	2,39	25/100
01661	3/8" x 1/2"	1,30	10/800
01662	1/2" x 3/4"	1,91	10/100
01663	1/2" x 1"	3,30	10/80
01664	3/4" x 1"	3,43	10/80
01665	3/4" x 1"1/4	5,24	1/10
01666	1" x 1"1/4	4,77	1/10/50

ΚΩΔΙΚΟΣ	ΠΕΡΙΓΡΑΦΗ	EURO	ΣΥΣΚ.
04800	3/8" x L 10 mm	1,01	25/300
04801	3/8" x L 15 mm	1,24	25/250
04802	3/8" x L 20 mm	1,52	25/200
04803	3/8" x L 25 mm	1,66	25/150
04805	3/8" x L 40 mm	2,31	10/100
04806	3/8" x L 50 mm	2,82	10/80
04807	3/8" x L 60 mm	3,45	10/70
04808	3/8" x L 80 mm	4,87	10/50
04809	3/8" x L 100 mm	6,72	10/30
04810	1/2" x L 10 mm	1,28	25/200
04811	1/2" x L 15 mm	1,52	25/150
04812	1/2" x L 20 mm	1,83	10/120
04813	1/2" x L 25 mm	2,16	10/100
04814	1/2" x L 30 mm	2,48	10/100
04815	1/2" x L 40 mm	3,29	10/80
04816	1/2" x L 50 mm	3,93	10/60
09105	1/2" x L 60 mm	4,89	10/60
04817	1/2" x L 65 mm	4,81	10/40
09106	1/2" x L 70 mm	5,56	5/40
04818	1/2" x L 80 mm	6,30	1/40
04819	1/2" x L 100 mm	8,00	5/40
04820	1/2" x L 120 mm	12,70	5/30
04821	1/2" x L 150 mm	12,87	1/20
04822	1/2" x L 200 mm	20,46	5/30
08152	1/2" x L 500 mm	46,20	1
08153	1/2" x L 1.000 mm	81,31	1
04826	3/4" x L 10 mm	1,90	10/200
04827	3/4" x L 15 mm	2,33	10/200
04828	3/4" x L 20 mm	2,77	10/160
04829	3/4" x L 25 mm	3,11	10/80
04830	3/4" x L 30 mm	3,56	10/60
04831	3/4" x L 40 mm	4,37	10/100
04832	3/4" x L 50 mm	5,18	10/40
04833	3/4" x L 60 mm	6,15	10/40
09107	3/4" x L 70 mm	6,90	5/40
04834	3/4" x L 80 mm	7,96	5/20
04835	3/4" x L 100 mm	9,62	1/20
04839	1" x L 10 mm	2,81	10/120
04840	1" x L 15 mm	3,51	10/100
04841	1" x L 20 mm	4,24	10/70
04842	1" x L 25 mm	4,94	10/50
04843	1" x L 30 mm	5,59	5/50
04844	1" x L 40 mm	6,56	5/30
04845	1" x L 50 mm	8,02	5/20
04846	1" x L 65 mm	16,37	5/20/100
04847	1" x L 80 mm	22,62	1/20
04848	1" x L 100 mm	26,34	1/20
04849	1"1/4 x L 15 mm	11,49	1/35
04850	1"1/4 x L 30 mm	15,55	5/20
04851	1"1/4 x L 60 mm	23,19	5/20

ΟΡΕΙΧΑΛΚΙΝΕΣ ΒΙΔΩΤΕΣ ΠΡΟΕΚΤΑΣΕΙΣ

**ΠΡΟΕΚΤΑΣΕΙΣ ΑΡΣ. ΘΗΛ
Β.Τ. ΣΤΡΟΓΓΥΛΕΣ
ΟΡΕΙΧΑΛΚΙΝΕΣ ΧΡΩΜΕ**



K.CHEROUVIM



K.CHEROUVIM

**ΠΡΟΕΚΤΑΣΕΙΣ ΑΡΣ. ΘΗΛ.
ΟΛΟ ΣΠΕΙΡΩΜΑ
ΟΡΕΙΧΑΛΚΙΝΕΣ ΚΙΤΡΙΝΕΣ**

ΚΩΔΙΚΟΣ	ΠΕΡΙΓΡΑΦΗ	EURO	ΣΥΣΚ.
04855	3/8" x L 10 mm	1,41	25/300
04856	3/8" x L 15 mm	1,72	25/100
04857	3/8" x L 20 mm	2,16	25/200
04859	3/8" x L 30 mm	2,72	10/150
04860	3/8" x L 40 mm	3,24	10/100
04861	3/8" x L 50 mm	3,89	10/80
04862	3/8" x L 60 mm	5,04	10/70
04863	3/8" x L 80 mm	7,18	10/50
04865	1/2" x L 10 mm	1,32	25/200
04866	1/2" x L 15 mm	1,61	25/150
04867	1/2" x L 20 mm	1,92	10/120
04868	1/2" x L 25 mm	2,25	10/100
04869	1/2" x L 30 mm	2,65	10/100
04870	1/2" x L 40 mm	3,35	10/80
04871	1/2" x L 50 mm	4,04	10/60
11368	1/2" x L 60 mm	5,32	10/60
04872	1/2" x L 65 mm	4,83	10/40
09269	1/2" x L 70 mm	6,14	5/40
04873	1/2" x L 80 mm	6,73	1/40
04874	1/2" x L 100 mm	9,30	1/40
04875	1/2" x L 120 mm	13,42	1/25
04876	1/2" x L 150 mm	14,66	1/20
04877	1/2" x L 200 mm	22,84	1/20
04893	3/4" x L 10 mm	2,04	10/120
04894	3/4" x L 15 mm	2,46	10/200
04895	3/4" x L 20 mm	2,71	10/80
04896	3/4" x L 25 mm	3,11	10/100
04897	3/4" x L 30 mm	3,51	10/60
04898	3/4" x L 40 mm	4,37	10/100
04899	3/4" x L 50 mm	5,09	10/40
04900	3/4" x L 60 mm	7,32	10/40
09108	3/4" x L 70 mm	8,00	1/40
04901	3/4" x L 80 mm	9,00	5/20
04902	3/4" x L 100 mm	11,33	1/20
04903	3/4" x L 120 mm	24,22	1/15
04918	1" x L 10 mm	3,65	10/80
04919	1" x L 15 mm	4,23	10/70
04920	1" x L 20 mm	4,88	10/100
04921	1" x L 25 mm	5,61	10/40
04922	1" x L 30 mm	6,27	10/60
04923	1" x L 40 mm	7,58	5/30
04924	1" x L 50 mm	9,19	5/40
04927	1" x L 100 mm	28,86	1/20
04928	1"1/4 x L 15 mm	14,11	1/35

ΚΩΔΙΚΟΣ	ΠΕΡΙΓΡΑΦΗ	EURO	ΣΥΣΚ.
07409	1/2" x L 40 mm	6,25	1/10
04823	1/2" x L 60 mm	7,02	1/50
07410	1/2" x L 80 mm	8,23	1/10
04824	1/2" x L 100 mm	8,64	1/50
04825	1/2" x L 120 mm	11,03	1/30

ΟΡΕΙΧΑΛΚΙΝΕΣ ΒΙΔΩΤΕΣ ΠΡΟΕΚΤΑΣΕΙΣ

ΠΡΟΕΚΤΑΣΕΙΣ ΑΡΣ. ΘΗΛ.
ΟΛΟ ΣΠΕΙΡΩΜΑ
ΟΡΕΙΧΑΛΚΙΝΕΣ ΧΡΩΜΕ



ΠΡΟΕΚΤΑΣΕΙΣ ΑΡΣ. ΘΗΛ.
ΣΥΣΤΟΛΙΚΕΣ ΣΤΡΟΓΓΥΛΕΣ
ΟΡΕΙΧΑΛΚΙΝΕΣ ΚΙΤΡΙΝΕΣ

ΚΩΔΙΚΟΣ	ΠΕΡΙΓΡΑΦΗ	EURO	ΣΥΣΚ.
07411	1/2" x L 40 mm	6,94	1/10
04890	1/2" x L 60 mm	8,48	1/50
07412	1/2" x L 80 mm	10,70	1/50
04891	1/2" x L 100 mm	11,14	1/30
04892	1/2" x L 120 mm	12,43	1/30

ΚΩΔΙΚΟΣ	ΠΕΡΙΓΡΑΦΗ	EURO	ΣΥΣΚ.
09046	1/8" x 1/4"	0,74	10/400
01604	1/4" x 1/2"	1,17	25/200
01605	3/8" x 1/2"	1,60	25/200
01606	3/8" x 3/4"	1,96	25/120
01607	1/2" x 3/4"	1,76	10/120
09047	1/2" x 1"	2,54	10/80
09049	1/2" x 1"1/2	5,42	10/40
01608	3/4" x 1"	2,61	10/80
09050	3/4" x 1"1/4	4,28	10/70
09051	3/4" x 1"1/2	5,42	10/40
09052	1" x 1"1/4	4,30	10/80
09053	1" x 1"1/2	6,04	10/40
09054	1" x 2"	7,11	1/25
09055	1"1/4 x 1"1/2	6,08	1/40
09056	1"1/4 x 2"	7,82	1/25
09057	1"1/2 x 2"	7,64	1/25

ΠΡΟΕΚΤΑΣΕΙΣ ΑΡΣ. ΘΗΛ.
ΣΥΣΤΟΛΙΚΕΣ ΣΤΡΟΓΓΥΛΕΣ
ΟΡΕΙΧΑΛΚΙΝΕΣ ΧΡΩΜΕ



ΤΑΠΕΣ ΑΡΣ. ΕΞΑΓΩΝΕΣ
ΟΡΕΙΧΑΛΚΙΝΕΣ ΚΙΤΡΙΝΕΣ



ΚΩΔΙΚΟΣ	ΠΕΡΙΓΡΑΦΗ	EURO	ΣΥΣΚ.
01609	1/4" x 3/8"	1,31	1/10
09058	1/8" x 1/4"	1,08	1/10
01611	3/8" x 1/2"	1,65	25/200
01612	3/8" x 3/4"	2,21	1/10
01613	1/2" x 3/4"	1,94	10/120
09059	1/2" x 1"	3,18	1/10
09060	1/2" x 1"1/4	4,59	10/70
09061	1/2" x 1"1/2	5,88	1/40
09063	3/4" x 1"1/2	5,88	5/40
09064	1" x 1"1/4	4,85	10/80
09065	1" x 1"1/2	6,30	5/40
09066	1" x 2"	7,56	1/25
09067	1"1/4 x 1"1/2	6,18	5/40
09068	1"1/4 x 2"	8,26	1/25
09069	1"1/2 x 2"	8,09	1/25

ΚΩΔΙΚΟΣ	ΠΕΡΙΓΡΑΦΗ	EURO	ΣΥΣΚ.
00760	1/8"	0,46	25/900
00761	1/4"	0,55	25/600
00762	3/8"	0,70	25/500
00763	1/2"	0,72	25/300
00764	3/4"	1,14	25/200
00765	1"	1,90	10/100
00766	1"1/4	3,31	10/100
00767	1"1/2	5,78	10/60
00768	2"	9,45	5/40

ΟΡΕΙΧΑΛΚΙΝΕΣ ΒΙΔΩΤΕΣ ΤΑΠΕΣ**ΤΑΠΕΣ ΑΡΣ. ΕΞΑΓΩΝΕΣ
ΟΡΕΙΧΑΛΚΙΝΕΣ ΧΡΩΜΕ**

ΚΩΔΙΚΟΣ	ΠΕΡΙΓΡΑΦΗ	EURO	ΣΥΣΚ.
00769	1/8"	0,60	10/100
00770	1/4"	0,79	25/600
00771	3/8"	0,94	25/500
00772	1/2"	0,87	25/300
00773	3/4"	1,32	25/200
00774	1"	2,12	10/100
00775	1"1/4	3,71	1/10

**ΤΑΠΕΣ ΘΗΛ. ΕΞΑΓΩΝΕΣ
ΟΡΕΙΧΑΛΚΙΝΕΣ ΚΙΤΡΙΝΕΣ**

ΚΩΔΙΚΟΣ	ΠΕΡΙΓΡΑΦΗ	EURO	ΣΥΣΚ.
00776	1/8"	0,57	10/700
00777	1/4"	0,61	25/500
00778	3/8"	0,68	25/400
00779	1/2"	0,66	25/350
00780	3/4"	1,02	25/200
00781	1"	1,59	10/100
00782	1"1/4	2,70	10/120
00783	1"1/2	3,99	10/80
00784	2"	6,79	1/30
00785	2"1/2	10,04	1/20
00786	3"	23,28	1
00787	4"	65,52	1/4

**ΤΑΠΕΣ ΘΗΛ. ΕΞΑΓΩΝΕΣ
ΟΡΕΙΧΑΛΚΙΝΕΣ ΧΡΩΜΕ**

ΚΩΔΙΚΟΣ	ΠΕΡΙΓΡΑΦΗ	EURO	ΣΥΣΚ.
07408	1/8"	0,87	10
00789	3/8"	0,83	25/400
00790	1/2"	0,82	25/350
00791	3/4"	1,32	25/200
00792	1"	1,95	10/100
00793	1"1/4	3,72	1/5

**ΤΑΠΕΣ ΑΡΣ. ΜΕ ΤΕΤΡΑΓΩΝΟ
ΚΕΦΑΛΙ ΟΡΕΙΧΑΛΚΙΝΕΣ
ΚΙΤΡΙΝΕΣ**

ΚΩΔΙΚΟΣ	ΠΕΡΙΓΡΑΦΗ	EURO	ΣΥΣΚ.
00804	1/2"	1,10	25/200

**ΤΑΠΕΣ ΑΡΣ. Β.Τ. ΜΕ ΜΑΚΡΥ
ΕΞΑΓΩΝΟ ΚΕΦΑΛΙ
ΟΡΕΙΧΑΛΚΙΝΕΣ**

ΚΩΔΙΚΟΣ	ΠΕΡΙΓΡΑΦΗ	EURO	ΣΥΣΚ.
11397	1/2"	1,03	0/250/1250

**ΤΑΠΕΣ ΑΡΣ. ΜΕ ΠΑΤΟΥΡΑ
ΟΡΕΙΧΑΛΚΙΝΕΣ ΚΙΤΡΙΝΕΣ**

ΚΩΔΙΚΟΣ	ΠΕΡΙΓΡΑΦΗ	EURO	ΣΥΣΚ.
09393	1/4"	0,84	25/1.000
00794	3/8"	0,86	25/1.000
00795	1/2"	0,90	25/1.000
00796	3/4"	1,42	25/600
00797	1"	2,21	25/400
00798	1"1/4	3,60	10/250
00799	1"1/2	5,25	10/180
00800	2"	7,68	5/100
09390	2"1/2	16,92	1/55
09391	3"	23,18	1/50

ΟΡΕΙΧΑΛΚΙΝΕΣ ΒΙΔΩΤΕΣ ΤΑΠΕΣ

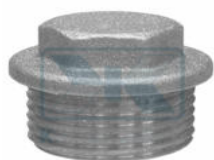

**ΤΑΠΕΣ ΑΡΣ. ΜΕ ΠΑΤΟΥΡΑ
ΟΡΕΙΧΑΛΚΙΝΕΣ ΧΡΩΜΕ**

ΚΩΔΙΚΟΣ	ΠΕΡΙΓΡΑΦΗ	EURO	ΣΥΣΚ.
07285	3/8"	1,16	1/10
07286	1/2"	1,38	1/10
07287	3/4"	1,90	1/10
07288	1"	2,62	1/400/100
07289	1"1/4	4,87	5
07290	1"1/2	4,64	1/5



**ΤΑΠΕΣ ΠΛΑΣΤΙΚΕΣ ΑΡΣ.
ΜΑΥΡΕΣ ΜΕ ΤΕΤΡΑΓΩΝΟ
ΚΕΦΑΛΙ**

ΚΩΔΙΚΟΣ	ΠΕΡΙΓΡΑΦΗ	EURO	ΣΥΣΚ.
08846	1/2"	0,13	1/10/250



**ΤΑΠΕΣ ΑΡΣ. ΟΡΕΙΧΑΛΚΙΝΕΣ
ΜΕ ΡΟΖΕΤΑ ΙΝΟΧ**

ΚΩΔΙΚΟΣ	ΠΕΡΙΓΡΑΦΗ	EURO	ΣΥΣΚ.
01386	1/2"	1,59	10/140



**ΤΑΠΕΣ GAS ΑΡΣ. ΜΕ
ΠΑΤΟΥΡΑ ΟΡΕΙΧΑΛΚΙΝΕΣ
ΚΙΤΡΙΝΕΣ**

ΚΩΔΙΚΟΣ	ΠΕΡΙΓΡΑΦΗ	EURO	ΣΥΣΚ.
09394	1/8"	1,44	1/10
09395	1/4"	1,52	10/50
09396	3/8"	1,90	10/50
09397	1/2"	2,03	200/1.000
09398	3/4"	3,02	10/50
09399	1"	5,01	1/10
09400	1"1/4	7,02	1/10
09401	1"1/2	8,46	5/20
00801	2"1/2	24,12	1/6
00802	3"	34,56	1/2
00803	4"	58,92	1/2



**ΤΑΠΕΣ GAS ΘΗΛ. ΕΞΑΓΩΝΕΣ
ΟΡΕΙΧΑΛΚΙΝΕΣ ΚΙΤΡΙΝΕΣ**

ΚΩΔΙΚΟΣ	ΠΕΡΙΓΡΑΦΗ	EURO	ΣΥΣΚ.
09411	1/8"	1,18	1/10
09412	1/4"	1,41	1/10
09413	3/8"	1,75	10/50
09414	1/2"	2,07	10/50
09415	3/4"	3,83	10/50
09416	1"	4,58	5
09417	1"1/4	7,38	1/25
09418	1"1/2	8,75	1/20
09419	2"	14,11	1/10
09420	2"1/2	28,20	1/6
09421	3"	47,76	1/2



**ΤΑΠΕΣ ΟΡΕΙΧΑΛΚΙΝΕΣ ΜΕ
O-RING ΔΟΚΙΜΗΣ ΔΙΚΤΥΟΥ
1/2" ΑΡΣ. - L40**

ΚΩΔΙΚΟΣ	ΠΕΡΙΓΡΑΦΗ	EURO	ΣΥΣΚ.
01030	1/2"	4,07	5/40

ΟΡΕΙΧΑΛΚΙΝΕΣ ΒΙΔΩΤΕΣ ΤΑΠΕΣ

**ΤΑΠΕΣ ΚΟΚΚΙΝΕΣ
ΠΛΑΣΤΙΚΕΣ ΜΕ ΠΛΑΣΤΙΚΟ
ΣΠΕΙΡΩΜΑ & O-RING
ΔΟΚΙΜΗΣ ΔΙΚΤΥΟΥ 1/2" ΑΡΣ.**



**ΤΑΠΕΣ ΜΠΛΕ ΠΛΑΣΤΙΚΕΣ ΜΕ
ΠΛΑΣΤΙΚΟ ΣΠΕΙΡΩΜΑ &
O-RING ΔΟΚΙΜΗΣ ΔΙΚΤΥΟΥ
1/2" ΑΡΣ.**

ΚΩΔΙΚΟΣ	ΠΕΡΙΓΡΑΦΗ	EURO	ΣΥΣΚ.
04559	100 άδα	0,28	100/1,000
09866	10 άδα	0,33	10/500

ΚΩΔΙΚΟΣ	ΠΕΡΙΓΡΑΦΗ	EURO	ΣΥΣΚ.
04560	100 άδα	0,28	100/1,000
09867	10 άδα	0,33	10/500



**ΤΑΠΕΣ ΚΟΚΚΙΝΕΣ
ΠΛΑΣΤΙΚΕΣ ΜΕ
ΟΡΕΙΧΑΛΚΙΝΟ ΣΠΕΙΡΩΜΑ
ΚΑΙ O-RING ΔΟΚΙΜΗΣ
ΔΙΚΤΥΟΥ**



**ΤΑΠΕΣ ΜΠΛΕ ΠΛΑΣΤΙΚΕΣ ΜΕ
ΟΡΕΙΧΑΛΚΙΝΟ ΣΠΕΙΡΩΜΑ
ΚΑΙ O-RING ΔΟΚΙΜΗΣ
ΔΙΚΤΥΟΥ**

ΚΩΔΙΚΟΣ	ΠΕΡΙΓΡΑΦΗ	EURO	ΣΥΣΚ.
08642	1/2"	1,44	10/500

ΚΩΔΙΚΟΣ	ΠΕΡΙΓΡΑΦΗ	EURO	ΣΥΣΚ.
08737	1/2"	1,44	10/500



**ΤΑΠΕΣ ΑΡΣ. ALLEN ΜΕ
ΚΩΝΙΚΟ ΣΠΕΙΡΩΜΑ &
ΕΣΩΤΕΡΙΚΟ ΕΞΑΓΩΝΟ
ΟΡΕΙΧΑΛΚΙΝΕΣ ΚΙΤΡΙΝΕΣ**



**ΤΑΠΕΣ ΘΗΛ. ΜΕ ΟΠΗ
ΑΣΦΑΛΕΙΑΣ ΟΡΕΙΧΑΛΚΙΝΕΣ
ΚΙΤΡΙΝΕΣ**

ΚΩΔΙΚΟΣ	ΠΕΡΙΓΡΑΦΗ	EURO	ΣΥΣΚ.
01024	1/2"	1,32	1/300/1.500
01025	3/4"	1,80	10/100
01026	1"	2,70	1/60
01027	1"1/4	13,43	5
01029	2"	29,47	1/20

ΚΩΔΙΚΟΣ	ΠΕΡΙΓΡΑΦΗ	EURO	ΣΥΣΚ.
04163	1/2"	1,38	1/25/200
04194	3/4"	1,76	25/100
08367	1"	2,92	1/10



**ΤΑΠΕΣ ΑΡΣ. ΜΕ ΟΠΗ
ΑΣΦΑΛΕΙΑΣ ΟΡΕΙΧΑΛΚΙΝΕΣ
ΚΙΤΡΙΝΕΣ**

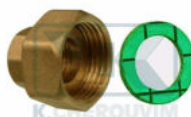

**ΡΑΚΟΡ ΚΥΚΛΟΦΟΡΗΤΩΝ
ΘΗΛ. ΘΗΛ. ΜΕ ΕΠΙΠΕΔΗ
ΠΑΤΟΥΡΑ ΟΡΕΙΧΑΛΚΙΝΑ
ΚΙΤΡΙΝΑ**

ΚΩΔΙΚΟΣ	ΠΕΡΙΓΡΑΦΗ	EURO	ΣΥΣΚ.
04065	3/4"	1,95	1/25/100
08363	1"	3,78	1/25
08365	1"1/2	6,12	1/10
08366	2"	8,97	1/5

ΚΩΔΙΚΟΣ	ΠΕΡΙΓΡΑΦΗ	EURO	ΣΥΣΚ.
04438	1/2" x 1"	4,58	10/300
04439	3/4" x 1"1/4	5,05	2/80
04440	1" x 1"1/2	5,97	2/50
04441	1"1/4 x 2"	10,53	2/26
06959	2" x 2"1/2	24,10	1
06960	2"1/2 x 3"1/2	77,22	1

ΟΡΕΙΧΑΛΚΙΝΑ ΒΙΔΩΤΑ ΡΑΚΟΡ

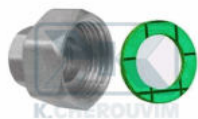

**ΡΑΚΟΡ ΚΥΚΛΟΦΟΡΗΤΩΝ
ΘΗΛ. ΘΗΛ. ΜΕ ΕΠΙΠΕΔΗ
ΠΑΤΟΥΡΑ ΟΡΕΙΧΑΛΚΙΝΑ
ΧΡΩΜΕ**

ΚΩΔΙΚΟΣ	ΠΕΡΙΓΡΑΦΗ	EURO	ΣΥΣΚ.
07751	1/4" x 1/2"	3,32	1/10
07675	1"1/4 x 2"	13,54	2/10



**ΡΑΚΟΡ GAS ΚΩΝΙΚΑ ΙΣΙΑ
ΘΗΛ. ΘΗΛ. ΟΡΕΙΧΑΛΚΙΝΑ
ΚΙΤΡΙΝΑ**

ΚΩΔΙΚΟΣ	ΠΕΡΙΓΡΑΦΗ	EURO	ΣΥΣΚ.
01347	1/8" ΧΩΡΙΣ O-RING	9,24	10
01348	1/4" ΧΩΡΙΣ O-RING	9,74	10
01349	3/8" ΧΩΡΙΣ O-RING	10,29	1/20
01350	1/2" ΜΕ O-RING	10,60	10/60
01351	3/4" ΜΕ O-RING	12,00	1/15
01352	1" ΜΕ O-RING	15,40	1/15
01353	1"1/4 ΜΕ O-RING	22,54	1/10
01354	1"1/2 ΜΕ O-RING	28,25	1/8
01355	2" ΜΕ O-RING	43,35	1/8
01356	2"1/2 ΜΕ O-RING	78,44	1
01357	3" ΜΕ O-RING	129,60	1
01358	4" ΜΕ O-RING	218,40	1



**ΡΑΚΟΡ GAS ΚΩΝΙΚΟ ΙΣΙΟ
ΑΡΣ. ΘΗΛ.ΟΡΕΙΧΑΛΚΙΝΟ
ΚΙΤΡΙΝΟ**

ΚΩΔΙΚΟΣ	ΠΕΡΙΓΡΑΦΗ	EURO	ΣΥΣΚ.
01359	1/8" ΧΩΡΙΣ O-RING	9,60	10
01360	1/4" ΧΩΡΙΣ O-RING	10,08	10
01361	3/8" ΧΩΡΙΣ O-RING	11,02	10
01362	1/2" ΜΕ O-RING	12,05	1/20
01363	3/4" ΜΕ O-RING	13,30	1/15
01364	1" ΜΕ O-RING	17,45	1/15
01365	1"1/4 ΜΕ O-RING	26,01	1/6
01366	1"1/2 ΜΕ O-RING	33,15	1/8
01367	2" ΜΕ O-RING	47,43	1/4
01368	2"1/2 ΜΕ O-RING	82,47	1
01369	3" ΜΕ O-RING	142,56	1
01370	4" ΜΕ O-RING	247,20	1



**ΡΑΚΟΡ ΜΕ O-RING ΙΣΙΑ ΘΗΛ.
ΘΗΛ. ΟΡΕΙΧΑΛΚΙΝΑ ΚΙΤΡΙΝΑ**

ΚΩΔΙΚΟΣ	ΠΕΡΙΓΡΑΦΗ	EURO	ΣΥΣΚ.
01307	1/2" ΜΕ O-RING	5,29	10/40
01308	3/4" ΜΕ O-RING	8,34	1/25
01309	1" ΜΕ O-RING	10,06	1/15
08235	1"1/4 ΧΩΡΙΣ O-RING	18,25	1/20
08236	1"1/2 ΧΩΡΙΣ O-RING	27,19	1/8
08237	2" ΧΩΡΙΣ O-RING	39,31	1/6



**ΡΑΚΟΡ ΜΕ O-RING ΙΣΙΑ ΘΗΛ.
ΘΗΛ. ΟΡΕΙΧΑΛΚΙΝΑ ΝΙΚΕΛ**

ΚΩΔΙΚΟΣ	ΠΕΡΙΓΡΑΦΗ	EURO	ΣΥΣΚ.
01545	1/2" ΜΕ O-RING	5,80	1/10
01546	3/4" ΜΕ O-RING	9,10	1/5
01547	1" ΜΕ O-RING	11,00	1/5



**ΡΑΚΟΡ ΜΕ ΦΙΜΠΕΡ ΘΗΛ.
ΘΗΛ. ΙΣΙΑ ΟΡΕΙΧΑΛΚΙΝΑ
ΚΙΤΡΙΝΑ**

ΚΩΔΙΚΟΣ	ΠΕΡΙΓΡΑΦΗ	EURO	ΣΥΣΚ.
01289	1/2"	5,40	10/50
01290	3/4"	8,51	1/25
01291	1"	10,26	5/15
01292	1"1/4	21,06	1/10
01293	1"1/2	26,68	1/8
01294	2"	34,12	1/25

ΟΡΕΙΧΑΛΚΙΝΑ ΒΙΔΩΤΑ ΡΑΚΟΡ



**ΡΑΚΟΡ ΤΡΕΛΑ ΙΣΙΑ
ΣΥΣΤΟΛΙΚΑ ΘΗΛ. ΘΗΛ.
ΟΡΕΙΧΑΛΚΙΝΑ ΚΙΤΡΙΝΑ ΜΕ
ΦΙΜΠΕΡ**



**ΡΑΚΟΡ ΤΡΕΛΑ ΙΣΙΑ
ΣΥΣΤΟΛΙΚΑ ΘΗΛ. ΘΗΛ.
ΟΡΕΙΧΑΛΚΙΝΑ ΧΡΩΜΕ ΜΕ
ΦΙΜΠΕΡ**

ΚΩΔΙΚΟΣ	ΠΕΡΙΓΡΑΦΗ	EURO	ΣΥΣΚ.
01283	1/2" x 3/4"	4,15	1/10

ΚΩΔΙΚΟΣ	ΠΕΡΙΓΡΑΦΗ	EURO	ΣΥΣΚ.
01534	1/2" x 3/4"	5,22	1/10



**ΡΑΚΟΡ ΤΡΕΛΑ ΙΣΙΑ ΘΗΛ.
ΘΗΛ. ΟΡΕΙΧΑΛΚΙΝΑ ΚΙΤΡΙΝΑ
ΜΕ ΦΙΜΠΕΡ**



**ΡΑΚΟΡ ΤΡΕΛΑ ΙΣΙΑ ΘΗΛ.
ΘΗΛ. ΟΡΕΙΧΑΛΚΙΝΑ ΧΡΩΜΕ
ΜΕ ΦΙΜΠΕΡ**

ΚΩΔΙΚΟΣ	ΠΕΡΙΓΡΑΦΗ	EURO	ΣΥΣΚ.
01278	1/2"	3,40	10/80
01279	3/4"	4,81	10/50
05929	1"	6,47	5/25
05930	1"1/4	11,63	1/15
05931	1"1/2	18,00	1/10

ΚΩΔΙΚΟΣ	ΠΕΡΙΓΡΑΦΗ	EURO	ΣΥΣΚ.
01530	1/2"	4,29	10/50
01531	3/4"	6,03	1/10/50



**ΡΑΚΟΡ ΤΡΕΛΑ ΓΩΝΙΑΚΑ
ΘΗΛ. ΘΗΛ. ΟΡΕΙΧΑΛΚΙΝΑ
ΚΙΤΡΙΝΑ ΜΕ ΦΙΜΠΕΡ**



**ΡΑΚΟΡ Β.Τ. ΓΩΝΙΑΚΑ ΤΡΕΛΑ
ΑΡΣ.ΘΗΛ. ΟΡΕΙΧΑΛΚΙΝΑ
ΚΙΤΡΙΝΑ ΜΕ ΦΙΜΠΕΡ**

ΚΩΔΙΚΟΣ	ΠΕΡΙΓΡΑΦΗ	EURO	ΣΥΣΚ.
01284	1/2"	4,74	10/50
01285	3/4"	6,48	1/10

ΚΩΔΙΚΟΣ	ΠΕΡΙΓΡΑΦΗ	EURO	ΣΥΣΚ.
01286	1/2"	5,17	10/50
01287	3/4"	5,84	10/40
01288	1"	8,62	5/20



**ΡΑΚΟΡ ΤΡΕΛΑ ΓΩΝΙΑΚΑ
ΑΡΣ. ΘΗΛ. LUX ΧΡΩΜΕ ΜΕ
ΦΙΜΠΕΡ**



**ΡΑΚΟΡ ΤΡΕΛΑ ΓΩΝΙΑΚΑ
ΑΡΣ. ΘΗΛ. ΟΡΕΙΧΑΛΚΙΝΑ
ΚΙΤΡΙΝΑ**

ΚΩΔΙΚΟΣ	ΠΕΡΙΓΡΑΦΗ	EURO	ΣΥΣΚ.
01537	1/2"	6,18	10/60

ΚΩΔΙΚΟΣ	ΠΕΡΙΓΡΑΦΗ	EURO	ΣΥΣΚ.
08374	1/2"	3,23	1/10/50/100
08375	3/4"	4,88	10/150

ΟΡΕΙΧΑΛΚΙΝΑ ΒΙΔΩΤΑ ΡΑΚΟΡ



**ΡΑΚΟΡ ΤΡΕΛΑ ΓΩΝΙΑΚΑ
ΑΡΣ. ΘΗΛ. ΟΡΕΙΧΑΛΚΙΝΑ
ΝΙΚΕΛ**

ΚΩΔΙΚΟΣ	ΠΕΡΙΓΡΑΦΗ	EURO	ΣΥΣΚ.
04442	1/2"	3,56	10/300
08376	3/4"	6,53	10



**ΡΑΚΟΡ ΓΩΝΙΑΚΑ ΑΡΣ. ΘΗΛ.
ΟΡΕΙΧΑΛΚΙΝΑ ΚΙΤΡΙΝΑ ΜΕ
ΦΙΜΠΕΡ**

ΚΩΔΙΚΟΣ	ΠΕΡΙΓΡΑΦΗ	EURO	ΣΥΣΚ.
07858	1/2"	4,82	10/60
07859	3/4"	7,02	1/40
07860	1"	11,98	1/30
07861	1"1/4	15,74	5/20
07862	1"1/2	29,35	5/10



**ΡΑΚΟΡ ΓΩΝΙΑΚΑ ΑΡΣ. ΘΗΛ.
ΟΡΕΙΧΑΛΚΙΝΑ ΝΙΚΕΛ ΜΕ
ΦΙΜΠΕΡ**

ΚΩΔΙΚΟΣ	ΠΕΡΙΓΡΑΦΗ	EURO	ΣΥΣΚ.
07863	1/2"	4,84	1/10
07864	3/4"	7,06	1/10
07865	1"	11,76	1/5



**ΡΑΚΟΡ GAS ΓΩΝΙΑΚΑ
ΚΩΝΙΚΑ ΑΡΣ. ΘΗΛ.
ΟΡΕΙΧΑΛΚΙΝΑ ΚΙΤΡΙΝΑ**

ΚΩΔΙΚΟΣ	ΠΕΡΙΓΡΑΦΗ	EURO	ΣΥΣΚ.
01378	3/4"	17,89	1/15
01379	1"	25,30	1/8
01380	1"1/4	38,83	1/5
01381	1"1/2	45,00	1/4
01382	2"	64,30	1/2



**ΡΑΚΟΡ GAS ΚΩΝΙΚΑ
ΓΩΝΙΑΚΑ ΘΗΛ. ΘΗΛ.
ΟΡΕΙΧΑΛΚΙΝΑ ΚΙΤΡΙΝΑ**

ΚΩΔΙΚΟΣ	ΠΕΡΙΓΡΑΦΗ	EURO	ΣΥΣΚ.
01371	1/2"	13,76	1/25
01372	3/4"	16,70	1/15
01373	1"	23,38	1/10
01374	1"1/4	35,30	1/5
01375	1"1/2	40,36	1/4
01376	2"	59,42	1/2



**ΡΑΚΟΡ ΓΩΝΙΑΚΑ ΑΡΣ. ΘΗΛ.
ΟΡΕΙΧΑΛΚΙΝΑ ΚΙΤΡΙΝΑ ΜΕ
O-RING**

ΚΩΔΙΚΟΣ	ΠΕΡΙΓΡΑΦΗ	EURO	ΣΥΣΚ.
01316	3/8"	5,86	20/160
01317	1/2"	4,73	10/40
01318	3/4"	6,89	1/20
01319	1"	11,75	1/20
01320	1"1/4	15,44	5/20
01321	1"1/2	28,78	5/10
01322	2"	60,37	1/5

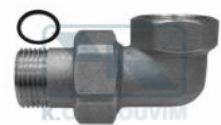

**ΡΑΚΟΡ ΓΩΝΙΑΚΑ ΑΡΣ. ΘΗΛ.
ΟΡΕΙΧΑΛΚΙΝΑ ΝΙΚΕΛ ΜΕ
O-RING**

ΚΩΔΙΚΟΣ	ΠΕΡΙΓΡΑΦΗ	EURO	ΣΥΣΚ.
01551	1/2"	5,20	10/40
01552	3/4"	7,52	5/20
01553	1"	12,68	1/5

ΟΡΕΙΧΑΛΚΙΝΑ ΒΙΔΩΤΑ ΡΑΚΟΡ



**ΡΑΚΟΡ ΙΣΙΑ ΑΡΣ. ΘΗΛ.
ΟΡΕΙΧΑΛΚΙΝΑ ΚΙΤΡΙΝΑ ΜΕ
ΦΙΜΠΕΡ**



**ΡΑΚΟΡ ΙΣΙΑ ΑΡΣ. ΘΗΛ.
ΟΡΕΙΧΑΛΚΙΝΑ ΝΙΚΕΛ ΜΕ
ΦΙΜΠΕΡ**

ΚΩΔΙΚΟΣ	ΠΕΡΙΓΡΑΦΗ	EURO	ΣΥΣΚ.
01298	1/2"	3,51	10/70
01299	3/4"	5,00	10/40
01300	1"	8,51	1/50
07852	1"1/4	11,65	1/30
07853	1"1/2	22,18	1/10
07854	2"	43,52	1/10

ΚΩΔΙΚΟΣ	ΠΕΡΙΓΡΑΦΗ	EURO	ΣΥΣΚ.
07875	1"1/2	23,27	1/5
07876	2"	45,65	1/5



**ΡΑΚΟΡ ΙΣΙΑ ΑΡΣ. ΘΗΛ.
ΟΡΕΙΧΑΛΚΙΝΑ ΚΙΤΡΙΝΑ ΜΕ
O-RING**

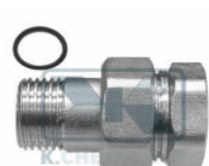

**ΡΑΚΟΡ ΙΣΙΑ ΑΡΣ. ΘΗΛ.
ΟΡΕΙΧΑΛΚΙΝΑ ΝΙΚΕΛ ΜΕ
O-RING**

ΚΩΔΙΚΟΣ	ΠΕΡΙΓΡΑΦΗ	EURO	ΣΥΣΚ.
01310	1/2"	3,44	10/70
01311	3/4"	4,90	10/40
01312	1"	8,34	1/50
01313	1"1/4	10,80	1/30
01314	1"1/2	21,76	5/10
01315	2"	42,12	1/10

ΚΩΔΙΚΟΣ	ΠΕΡΙΓΡΑΦΗ	EURO	ΣΥΣΚ.
01548	1/2"	3,78	10/70
01549	3/4"	7,04	1/10
07870	2"	45,65	1



**ΡΑΚΟΡ ΙΣΙΑ ΑΡΣ. ΑΡΣ.
ΟΡΕΙΧΑΛΚΙΝΑ ΚΙΤΡΙΝΑ ΜΕ
O-RING**



**ΡΑΚΟΡ Β.Τ. ΜΕ ΚΩΝΙΚΗ
ΕΔΡΑ ΙΣΙΑ ΑΡΣ. ΑΡΣ.
ΟΡΕΙΧΑΛΚΙΝΑ ΚΙΤΡΙΝΑ**

ΚΩΔΙΚΟΣ	ΠΕΡΙΓΡΑΦΗ	EURO	ΣΥΣΚ.
01301	1/2"	3,57	10/50
01302	3/4"	5,67	1/30
01303	1"	8,73	1/15
01304	1"1/4	12,78	2/24
01305	1"1/2	25,97	1/15
01306	2"	52,95	1/6

ΚΩΔΙΚΟΣ	ΠΕΡΙΓΡΑΦΗ	EURO	ΣΥΣΚ.
01336	1/4" ΧΩΡΙΣ O-RING	13,33	1/40
01338	1/2" ΧΩΡΙΣ O-RING	25,17	1/20
01339	3/4" ΧΩΡΙΣ O-RING	28,67	5
01340	1" ΧΩΡΙΣ O-RING	37,63	5
01342	1"1/2 ΧΩΡΙΣ O-RING	68,36	1/4
01343	2" ΧΩΡΙΣ O-RING	89,85	1/2
01344	2"1/2 ΧΩΡΙΣ O-RING	105,60	1
01345	3" ΧΩΡΙΣ O-RING	128,95	1
01346	4" ΧΩΡΙΣ O-RING	227,67	1

ΟΡΕΙΧΑΛΚΙΝΑ ΒΙΔΩΤΑ ΡΑΚΟΡ

**O-RING GAS NBR 70 SH K6
EN 549 B2 H3 ΓΙΑ ΡΑΚΟΡ
GAS ΚΩΝΙΚΑ ΙΣΙΑ**



ΚΩΔΙΚΟΣ	ΠΕΡΙΓΡΑΦΗ	EURO	ΣΥΣΚ.
11456	1/2"	0,60	1/10
11457	3/4"	0,62	1/10
11458	1"	0,64	1/10
11459	1"1/4	0,85	1/10
11460	1"1/2	0,87	1/10
11461	2"	1,28	1/10
11462	2"1/2	1,64	1/5
11463	3"	1,74	1/5
11464	4"	2,24	1/5



**ΡΑΚΟΡ ΜΑΚΡΥΑ ΙΣΙΑ ΤΡΕΛΑ
ΑΡΣ. ΘΗΛ. ΟΡΕΙΧΑΛΚΙΝΑ
ΚΙΤΡΙΝΑ ΜΕ ΦΙΜΠΕΡ**

ΚΩΔΙΚΟΣ	ΠΕΡΙΓΡΑΦΗ	EURO	ΣΥΣΚ.
08261	1/2"	2,94	10/100
11442	3/4"	9,27	1
11443	1"	13,86	1/5



**ΡΑΚΟΡ ΜΑΚΡΥ L41 ΙΣΙΟ
ΤΡΕΛΟ ΑΡΣ. ΘΗΛ.
ΟΡΕΙΧΑΛΚΙΝΟ ΧΡΩΜΕ ΜΕ
ΦΙΜΠΕΡ**

ΚΩΔΙΚΟΣ	ΠΕΡΙΓΡΑΦΗ	EURO	ΣΥΣΚ.
08262	1/2"	3,41	10/100



**ΡΑΚΟΡ ΙΣΙΑ ΤΡΕΛΑ ΑΡΣ.
ΘΗΛ. ΟΡΕΙΧΑΛΚΙΝΑ ΚΙΤΡΙΝΑ
ΜΕ ΦΙΜΠΕΡ**

ΚΩΔΙΚΟΣ	ΠΕΡΙΓΡΑΦΗ	EURO	ΣΥΣΚ.
07731	1/2"	2,57	10/100
07732	3/4"	3,48	10/100
08119	1"	5,19	5/50



**ΡΑΚΟΡ ΙΣΙΑ ΤΡΕΛΑ ΑΡΣ.
ΘΗΛ ΟΡΕΙΧΑΛΚΙΝΑ ΧΡΩΜΕ
ΜΕ ΦΙΜΠΕΡ**

ΚΩΔΙΚΟΣ	ΠΕΡΙΓΡΑΦΗ	EURO	ΣΥΣΚ.
07962	1/2"	3,03	1/10



**ΡΑΚΟΡ Β.Τ. ΙΣΙΑ ΤΡΕΛΑ ΑΡΣ.
ΘΗΛ. ΟΡΕΙΧΑΛΚΙΝΑ ΚΙΤΡΙΝΑ
ΜΕ ΦΙΜΠΕΡ**

ΚΩΔΙΚΟΣ	ΠΕΡΙΓΡΑΦΗ	EURO	ΣΥΣΚ.
01280	1/2"	3,28	1/10/80
01281	3/4"	4,71	10/80
01282	1"	5,74	10/50
06069	1"1/4	9,88	1/20
06070	1"1/2	12,86	1
06071	2"	22,98	1

ΟΡΕΙΧΑΛΚΙΝΑ ΒΙΔΩΤΑ ΡΑΚΟΡ**ΡΑΚΟΡ Β.Τ. ΙΣΙΑ ΤΡΕΛΑ
ΑΡΣ.ΘΗΛ. ΟΡΕΙΧΑΛΚΙΝΑ
ΧΡΩΜΕ ΜΕ ΦΙΜΠΕΡ**

ΚΩΔΙΚΟΣ	ΠΕΡΙΓΡΑΦΗ	EURO	ΣΥΣΚ.
01532	1/2"	3,81	1/10
01533	3/4"	5,66	10/50
02740	1"	7,44	10/30

**ΡΑΚΟΡ ΥΔΡΟΜΕΤΡΩΝ
ΟΡΕΙΧΑΛΚΙΝΑ ΚΙΤΡΙΝΑ**

ΚΩΔΙΚΟΣ	ΠΕΡΙΓΡΑΦΗ	EURO	ΣΥΣΚ.
02489	1/2" x 3/4" x L 37 mm	2,62	1/50/250
02498	1/2" x 3/4" x L 48 mm	5,73	70/350/50
11709	1/2" x 7/8" x L 35 mm	3,88	1/10
02490	1/2" x 1" x L 30 mm	6,44	10/50
10031	1/2" x 1" x L 55 mm	7,09	1/10
08996	3/4" x 3/4"	7,07	1/10/250
02491	3/4" x 1" x L 47 mm	4,70	1/40
12289	1" x 1" x L 50 mm	9,41	1/10/200
02492	1" x 1"1/4 x L 47 mm	9,35	1/25/125
02493	1"1/4 x 1"1/2 x L 57 mm	15,12	1/15/75
02494	1"1/2 x 2" x L 67 mm	22,98	1/10/50
02495	2" x 2"1/2 x L 74 mm	42,18	1/4
02496	2"1/2 x 3" x L 67 mm	49,32	1

**ΡΑΚΟΡ ΥΔΡΟΜΕΤΡΩΝ
ΟΡΕΙΧΑΛΚΙΝΑ ΧΡΩΜΕ**

ΚΩΔΙΚΟΣ	ΠΕΡΙΓΡΑΦΗ	EURO	ΣΥΣΚ.
06571	1/2" x 3/4" x L 36 mm	3,58	1/50/250
06572	1/2" x 3/4" x L 48 mm	5,64	1/30
06575	3/4" x 1" x L 45 mm	4,01	1/20

**ΠΑΞΙΜΑΔΙΑ ΥΔΡΟΜΕΤΡΩΝ
ΘΗΛ. ΑΣΦΑΛΕΙΑΣ
ΟΡΕΙΧΑΛΚΙΝΑ ΚΙΤΡΙΝΑ**

ΚΩΔΙΚΟΣ	ΠΕΡΙΓΡΑΦΗ	EURO	ΣΥΣΚ.
09430	3/4"	1,75	1/10

**ΡΑΚΟΡ ΤΡΕΛΑ ΓΩΝΙΑΚΑ
ΣΥΣΤΟΛΙΚΑ ΑΡΣ. ΘΗΛ.
ΟΡΕΙΧΑΛΚΙΝΑ ΚΙΤΡΙΝΑ
ΔΕΞΑΜΕΝΩΝ -
ΥΔΡΟΜΕΤΡΩΝ**

ΚΩΔΙΚΟΣ	ΠΕΡΙΓΡΑΦΗ	EURO	ΣΥΣΚ.
02771	1/2" x 3/4"	4,16	10/60
02773	1" x 1"1/4	7,18	1/10

**ΡΑΚΟΡ ΤΡΕΛΑ ΓΩΝΙΑΚΑ
ΣΥΣΤΟΛΙΚΑ ΑΡΣ. ΘΗΛ.
ΟΡΕΙΧΑΛΚΙΝΑ ΧΡΩΜΕ
ΔΕΞΑΜΕΝΩΝ -
ΥΔΡΟΜΕΤΡΩΝ**

ΚΩΔΙΚΟΣ	ΠΕΡΙΓΡΑΦΗ	EURO	ΣΥΣΚ.
02774	1/2" x 3/4"	4,67	10/60

**ΠΑΞΙΜΑΔΙΑ Β.Τ. ΕΞΑΓΩΝΑ
ΓΙΑ ΟΥΡΕΣ ΚΑΛΟΡΙΦΕΡ
ΟΡΕΙΧΑΛΚΙΝΑ ΚΙΤΡΙΝΑ**

ΚΩΔΙΚΟΣ	ΠΕΡΙΓΡΑΦΗ	EURO	ΣΥΣΚ.
01326	1"1/4	2,87	10/60

ΟΡΕΙΧΑΛΚΙΝΑ ΒΙΔΩΤΑ ΡΑΚΟΡ



ΟΥΡΕΣ Β.Τ. ΜΕ ΙΣΙΑ ΠΑΤΟΥΡΑ & ΠΑΞΙΜΑΔΙ ΟΡΕΙΧΑΛΚΙΝΕΣ ΚΙΤΡΙΝΕΣ



ΟΥΡΕΣ Β.Τ. ΜΕ ΙΣΙΑ ΠΑΤΟΥΡΑ & ΠΑΞΙΜΑΔΙ ΟΡΕΙΧΑΛΚΙΝΕΣ ΧΡΩΜΕ

ΚΩΔΙΚΟΣ	ΠΕΡΙΓΡΑΦΗ	EURO	ΣΥΣΚ.
00822	1/2" x 3/4"	2,25	10/100
00823	3/4" x 1"	3,37	10/60
00824	1" x 1"1/4	5,69	5/30
00825	1"1/4 x 1"1/2	8,31	2/16
00826	1"1/2 x 2"	13,83	2/18
00827	2" x 2"1/2	19,41	2/8

ΚΩΔΙΚΟΣ	ΠΕΡΙΓΡΑΦΗ	EURO	ΣΥΣΚ.
06086	1/2" x 3/4"	3,01	10/100
05919	3/4" x 1"	4,60	10/50
08225	1" x 1"1/4	7,59	1/10
08226	1"1/4 x 1"1/2	10,46	1/10
08227	1"1/2 x 2"	17,19	1/10



ΟΥΡΕΣ Β.Τ. ΜΕ ΙΣΙΑ ΠΑΤΟΥΡΑ & ΠΑΞΙΜΑΔΙ ΟΡΕΙΧΑΛΚΙΝΕΣ ΝΙΚΕΛ



ΟΥΡΕΣ ΜΕ ΙΣΙΑ ΠΑΤΟΥΡΑ ΚΑΙ ΠΑΞΙΜΑΔΙΑ ΟΡΕΙΧΑΛΚΙΝΕΣ ΚΙΤΡΙΝΕΣ

ΚΩΔΙΚΟΣ	ΠΕΡΙΓΡΑΦΗ	EURO	ΣΥΣΚ.
10774	1/2" x 3/4"	3,01	1/10

ΚΩΔΙΚΟΣ	ΠΕΡΙΓΡΑΦΗ	EURO	ΣΥΣΚ.
08219	3/8" x 1/2"	1,40	10/160
08221	1/2" x 3/4"	2,08	10/200
08222	3/4" x 1"	2,86	10/120
08223	1" x 1"1/4	4,37	10/30
08224	1"1/4 x 1"1/2	8,01	2/30



ΟΥΡΕΣ ΜΕ ΙΣΙΑ ΠΑΤΟΥΡΑ ΚΑΙ ΠΑΞΙΜΑΔΙΑ ΟΡΕΙΧΑΛΚΙΝΕΣ ΧΡΩΜΕ



ΟΥΡΕΣ ΜΕ ΙΣΙΑ ΠΑΤΟΥΡΑ ΚΑΙ ΠΑΞΙΜΑΔΙΑ ΟΡΕΙΧΑΛΚΙΝΕΣ ΝΙΚΕΛ

ΚΩΔΙΚΟΣ	ΠΕΡΙΓΡΑΦΗ	EURO	ΣΥΣΚ.
08228	3/8" x 1/2"	1,69	10/200
08230	1/2" x 3/4"	2,48	10/100
08231	3/4" x 1"	3,69	10/50

ΚΩΔΙΚΟΣ	ΠΕΡΙΓΡΑΦΗ	EURO	ΣΥΣΚ.
08430	3/8" x 1/2"	2,11	1/10
08432	3/4" x 1"	3,96	1/10
08433	1" x 1"1/4	5,70	1/10



ΑΚΡΟΣΩΛΗΝΙΟ ΙΣΙΟ ΟΡΕΙΧΑΛΚΙΝΟ ΓΙΑ ΠΑΞΙΜΑΔΙ GAS ΑΡΙΣΤΕΡΟ 20X14/"



ΠΑΞΙΜΑΔΙΑ GAS ΓΙΑ ΑΚΡΟΣΩΛΗΝΙΟ Φ8 ΟΡΕΙΧΑΛΚΙΝΑ ΚΙΤΡΙΝΑ

ΚΩΔΙΚΟΣ	ΠΕΡΙΓΡΑΦΗ	EURO	ΣΥΣΚ.
02442	Φ8	1,05	1/200

ΚΩΔΙΚΟΣ	ΠΕΡΙΓΡΑΦΗ	EURO	ΣΥΣΚ.
10275	1/2"	1,29	10
10276	1/2" Β.Τ.	2,78	10
02439	20 x 14/'' Αριστερό	1,14	1/200

ΥΓΡΑΕΡΙΟΥ ΕΞΑΡΤΗΜΑΤΑ ΟΡΕΙΧΑΛΚΙΝΑ



**ΣΕΤ ΠΑΞΙΜΑΔΙ ΑΡΙΣΤΕΡΟ
GAS 20X14/" ΕΞΑΓΩΝΟ ΜΕ
ΑΚΡΟΣΩΛΗΝΙΟ Φ8
ΟΡΕΙΧΑΛΚΙΝΟ ΚΙΤΡΙΝΟ ΚΑΙ
ΦΙΜΠΕΡ ΜΠΛΕ**



**ΟΥΡΑ ΑΡΣ. ΚΑΙ ΠΑΞΙΜΑΔΙ
ΑΡΙΣΤΕΡΟ ΧΑΛΥΒΔΙΝΟ GAS
20X14/" ΕΞΑΓΩΝΟ
ΟΡΕΙΧΑΛΚΙΝΑ**

ΚΩΔΙΚΟΣ	ΠΕΡΙΓΡΑΦΗ	EURO	ΣΥΣΚ.
11430	20 x 14/" Αριστερό x Φ8	2,34	1/100

ΚΩΔΙΚΟΣ	ΠΕΡΙΓΡΑΦΗ	EURO	ΣΥΣΚ.
11586	20 x 14/" Αριστερό x 1/4"	2,89	10/50



**ΟΥΡΑ ΑΡΣ. ΚΑΙ ΠΑΞΙΜΑΔΙ
ΑΡΙΣΤΕΡΟ ΧΑΛΥΒΔΙΝΟ GAS
20X14/" ΕΞΑΓΩΝΟ
ΧΑΛΥΒΔΙΝΑ ΙΡΙΔΙΟ**



**ΟΥΡΑ ΟΡΕΙΧΑΛΚΙΝΗ ΑΡΣ.
GAS**

ΚΩΔΙΚΟΣ	ΠΕΡΙΓΡΑΦΗ	EURO	ΣΥΣΚ.
11431	20 x 14/" Αριστερό x 1/4"	2,06	10/100

ΚΩΔΙΚΟΣ	ΠΕΡΙΓΡΑΦΗ	EURO	ΣΥΣΚ.
11514	1/4"	1,33	100



**ΜΟΥΦΟΜΑΣΤΟΙ ΥΓΡΑΕΡΙΟΥ
20X14/" ΑΡΣ. ΑΡΙΣΤΕΡΟ Χ
1/2" ΘΗΛ. ΟΡΕΙΧΑΛΚΙΝΟΙ**



**ΜΟΥΦΟΜΑΣΤΟΙ ΥΓΡΑΕΡΙΟΥ
ΑΡΣ. Χ 20X14/" ΘΗΛ.
ΑΡΙΣΤΕΡΟ ΟΡΕΙΧΑΛΚΙΝΟΙ**

ΚΩΔΙΚΟΣ	ΠΕΡΙΓΡΑΦΗ	EURO	ΣΥΣΚ.
07726	1/2" x Αριστερό 20 x 14/"	3,14	10/150

ΚΩΔΙΚΟΣ	ΠΕΡΙΓΡΑΦΗ	EURO	ΣΥΣΚ.
01163	1/2" x Αριστερό 20 x 14/"	3,14	10/100/500



**ΓΩΝΙΕΣ ΑΡΣ. ΥΓΡΑΕΡΙΟΥ
ΟΡΕΙΧΑΛΚΙΝΕΣ ΚΙΤΡΙΝΕΣ**



**ΓΩΝΙΕΣ ΘΗΛ. ΥΓΡΑΕΡΙΟΥ
ΟΡΕΙΧΑΛΚΙΝΕΣ ΚΙΤΡΙΝΕΣ**

ΚΩΔΙΚΟΣ	ΠΕΡΙΓΡΑΦΗ	EURO	ΣΥΣΚ.
01700	1/2" x Φ10	3,09	10/100
11503	3/8" x Φ10*	2,35	10/120
11504	3/8" x Φ15 - 1/8"	2,35	10/120
01701	1/2" x Φ15 - 1/8"	3,31	10/100

ΚΩΔΙΚΟΣ	ΠΕΡΙΓΡΑΦΗ	EURO	ΣΥΣΚ.
01702	1/2" x Φ10	2,46	10/100
11505	3/8" x Φ10*	2,23	10/120
11506	3/8" x Φ15 - 1/8"	2,23	10/120
01703	1/2" x Φ15 - 1/8"	2,48	10/100

ΥΓΡΑΕΡΙΟΥ ΕΞΑΡΤΗΜΑΤΑ ΟΡΕΙΧΑΛΚΙΝΑ

ΡΑΚΟΡ ΑΡΣ. ΥΓΡΑΕΡΙΟΥ ΟΡΕΙΧΑΛΚΙΝΑ ΚΙΤΡΙΝΑ

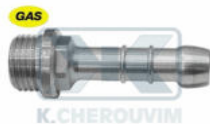

ΡΑΚΟΡ ΑΡΣ. ΥΓΡΑΕΡΙΟΥ ΟΡΕΙΧΑΛΚΙΝΑ ΧΡΩΜΕ

ΚΩΔΙΚΟΣ	ΠΕΡΙΓΡΑΦΗ	EURO	ΣΥΣΚ.
01716	3/8" x Φ9	1,85	10/180
01717	3/8" x Φ14	2,34	10/120
01718	1/2" x Φ9	2,19	10/150
01719	1/2" x Φ14	2,75	10/100

ΚΩΔΙΚΟΣ	ΠΕΡΙΓΡΑΦΗ	EURO	ΣΥΣΚ.
01496	1/2" x Φ14	3,63	1/10

ΡΑΚΟΡ ΘΗΛ. ΥΓΡΑΕΡΙΟΥ ΟΡΕΙΧΑΛΚΙΝΑ ΚΙΤΡΙΝΑ

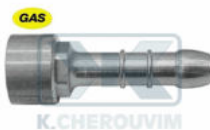

ΡΑΚΟΡ ΘΗΛ. ΥΓΡΑΕΡΙΟΥ ΟΡΕΙΧΑΛΚΙΝΑ ΧΡΩΜΕ

ΚΩΔΙΚΟΣ	ΠΕΡΙΓΡΑΦΗ	EURO	ΣΥΣΚ.
01721	3/8" x Φ9	1,89	10/170
01722	3/8" x Φ14	2,48	10/120
01723	1/2" x Φ9	2,19	10/240
01724	1/2" x Φ14	2,92	10/100

ΚΩΔΙΚΟΣ	ΠΕΡΙΓΡΑΦΗ	EURO	ΣΥΣΚ.
01500	1/2" x Φ14	3,63	1/10

ΡΑΚΟΡ ΤΡΕΛΟ GAS ΜΕ ΠΑΞΙΜΑΔΙ 20x14" ΑΡΙΣΤ. Χ 1/2" ΑΡΣ. ΟΡΕΙΧ. ΜΕ ΦΙΜΠΕΡ ΜΠΛΕ



ΜΑΣΤΟΙ ΑΡΣ. ΥΓΡΑΕΡΙΟΥ 20x14 ΑΡΙΣΤΕΡΟ

ΚΩΔΙΚΟΣ	ΠΕΡΙΓΡΑΦΗ	EURO	ΣΥΣΚ.
11587	1/2" x Αριστερό 20 x 14/"	4,49	10

ΚΩΔΙΚΟΣ	ΠΕΡΙΓΡΑΦΗ	EURO	ΣΥΣΚ.
01051	1/4" x Αριστερό 20 x 14/"	1,92	10/200
01052	3/8" x Αριστερό 20 x 14/"	1,92	10/200
01053	1/2" x Αριστερό 20 x 14/"	1,97	10/300

ΛΑΣΤΙΧΑ ΚΩΝΙΚΑ ΓΙΑ ΡΑΚΟΡ IRON-FIT ΓΙΑ ΣΥΣΦΙΞΗ ΣΙΔΗΡΟΣΩΛΗΝΑΣ



ΡΑΚΟΡ IRON-FIT ΑΡΣ. ΝΙΚΕΛ ΓΙΑ ΣΥΣΦΙΞΗ ΣΙΔΗΡΟΣΩΛΗΝΑΣ GAS (UNI EN 12165) 90°C

ΚΩΔΙΚΟΣ	ΠΕΡΙΓΡΑΦΗ	EURO	ΣΥΣΚ.
00912	1/2"	0,76	1/10
06969	3/4"	0,86	1/10
06970	1"	0,92	1/10
06971	1"1/4	1,02	1/10
06972	1"1/2	1,14	1/10
06973	2"	1,28	1/10

ΚΩΔΙΚΟΣ	ΠΕΡΙΓΡΑΦΗ	EURO	ΣΥΣΚ.
00886	1/2"	7,01	5/40
00887	3/4"	8,60	1/30
00888	1"	12,57	1/20
00889	1"1/4	19,85	1/12
00890	1"1/2	22,49	1/8
00891	2"	34,40	1/5

ΡΑΚΟΡ ΜΗΧ/ΚΗΣ ΣΥΣΦΙΞΗΣ ΣΙΔΗΡ/ΝΑ "IRON-FIT"



**ΡΑΚΟΡ IRON-FIT ΘΗΛ.
ΝΙΚΕΛ ΓΙΑ ΣΥΣΦΙΞΗ
ΣΙΔΗΡΟΣΩΛΗΝΑΣ GAS (UNI
EN 12165) 90°C**



**ΡΑΚΟΡ IRON-FIT ΔΙΠΛΑ
ΝΙΚΕΛ ΓΙΑ ΣΥΣΦΙΞΗ
ΣΙΔΗΡΟΣΩΛΗΝΑΣ GAS (UNI
EN 12165) 90°C**

ΚΩΔΙΚΟΣ	ΠΕΡΙΓΡΑΦΗ	EURO	ΣΥΣΚ.
00895	1/2"	7,01	5/40
00896	3/4"	8,60	1/30
00897	1"	12,57	1/20
00898	1"1/4	19,85	1/12
00899	1"1/2	22,49	1/8
00900	2"	34,40	1/5

ΚΩΔΙΚΟΣ	ΠΕΡΙΓΡΑΦΗ	EURO	ΣΥΣΚ.
00904	1/2"	11,38	5/30
00905	3/4"	13,23	1/22
00906	1"	18,52	1/12
00907	1"1/4	27,78	1/10
00908	1"1/2	31,75	1/6
00909	2"	50,27	1/4



**ΡΑΚΟΡ ΔΕΞΑΜΕΝΩΝ ΜΕ 2
ΘΗΛ. ΣΠΕΙΡΩΜΑΤΑ
ΟΡΕΙΧΑΛΚΙΝΑ ΚΙΤΡΙΝΑ**



**ΡΑΚΟΡ ΔΕΞΑΜΕΝΩΝ ΜΕ 2
ΘΗΛ. ΣΠΕΙΡΩΜΑΤΑ
ΟΡΕΙΧΑΛΚΙΝΑ ΧΡΩΜΕ**

ΚΩΔΙΚΟΣ	ΠΕΡΙΓΡΑΦΗ	EURO	ΣΥΣΚ.
00753	1/2" x 3/8"	6,16	20/160
00754	3/4" x 1/2"	8,19	15/120
00755	1" x 3/4"	10,99	10/80

ΚΩΔΙΚΟΣ	ΠΕΡΙΓΡΑΦΗ	EURO	ΣΥΣΚ.
03837	1/2"	8,30	20/160
03838	3/4"	11,09	1/40
03839	1"	14,68	10/80



**ΡΑΚΟΡ ΔΕΞΑΜΕΝΩΝ ΕΣΟ
ΜΕ 1 ΘΗΛ. ΣΠΕΙΡΩΜΑ
ΟΡΕΙΧΑΛΚΙΝΑ ΚΙΤΡΙΝΑ**



**ΡΑΚΟΡ ΔΕΞΑΜΕΝΩΝ ΑΠΛΑ
ΟΡΕΙΧΑΛΚΙΝΑ ΚΙΤΡΙΝΑ**

ΚΩΔΙΚΟΣ	ΠΕΡΙΓΡΑΦΗ	EURO	ΣΥΣΚ.
05969	1/2" x 3/8"	3,79	10/50
05970	3/4" x 1/2"	4,77	10/40
05971	1" x 3/4"	6,86	5/20
05972	1"1/4 x 1"	8,73	1/30

ΚΩΔΙΚΟΣ	ΠΕΡΙΓΡΑΦΗ	EURO	ΣΥΣΚ.
06952	3/8"	2,67	10/500
06953	1/2"	3,19	10/300
06954	3/4"	4,81	10/200
06955	1"	6,25	10/120
00756	1"1/4	10,23	1/80
00757	1"1/2	15,13	1/50
00758	2"	27,66	1/4/20
06956	2"1/2	51,34	1/15
06957	3"	77,80	1/8

ΡΑΚΟΡ ΔΕΞΑΜΕΝΩΝ

ΡΑΚΟΡ ΔΕΞΑΜΕΝΩΝ ΜΕ ΡΑΚΟΡ ΑΡΣ. ΑΡΣ. ΟΡΕΙΧΑΛΚΙΝΑ ΚΙΤΡΙΝΑ

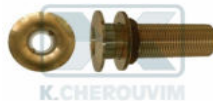

ΡΑΚΟΡ ΔΕΞΑΜΕΝΩΝ ΜΑΚΡΥΑ - h.100 mm ΜΕ ΕΣΩΤΕΡΙΚΕΣ ΕΓΚΟΠΕΣ ΟΡΕΙΧΑΛΚΙΝΑ ΚΙΤΡΙΝΑ

ΚΩΔΙΚΟΣ	ΠΕΡΙΓΡΑΦΗ	EURO	ΣΥΣΚ.
00865	1/2"	6,18	1/50
00866	3/4"	7,72	1/40
00867	1"	11,23	1/50
00868	1"1/4	16,04	1/20
00869	1"1/2	24,51	1/12
00870	2"	40,83	1/4

ΚΩΔΙΚΟΣ	ΠΕΡΙΓΡΑΦΗ	EURO	ΣΥΣΚ.
03792	1/2"	19,04	1/12
03793	3/4"	22,79	1/15
03794	1"	27,32	1/6
03795	1"1/4	33,16	1/4
03796	1"1/2	43,57	1/6

ΡΑΚΟΡ ΔΕΞΑΜΕΝΩΝ Β.Τ. ΜΕ ΕΣΩΤΕΡΙΚΕΣ ΕΓΚΟΠΕΣ ΟΡΕΙΧΑΛΚΙΝΑ



ΡΑΚΟΡ ΔΕΞΑΜΕΝΩΝ RAPIDO



ΚΩΔΙΚΟΣ	ΠΕΡΙΓΡΑΦΗ	EURO	ΣΥΣΚ.
03781	1/4"	5,64	1/12
03782	3/8"	8,06	1/50
03783	1/2"	8,40	1/12
03784	3/4"	11,00	1/12
03785	1"	16,95	1/10
03786	1"1/4	23,36	1/6
03787	1"1/2	29,89	1/6
03788	2"	44,88	1/4
03789	2"1/2	105,84	1/2
03790	3"	133,28	1
03791	4"	271,04	1

ΚΩΔΙΚΟΣ	ΠΕΡΙΓΡΑΦΗ	EURO	ΣΥΣΚ.
12090	3/4"	11,21	10/30/150
12091	1"	11,63	10/20/100
12092	1"1/4	15,76	5/15/75

ΠΟΤΙΣΤΡΑ ΟΡΕΙΧΑΛΚΙΝΗ ΧΟΙΡΟΣΤΑΣΙΟΥ 1/2" ΑΡΣ. ΕΩΣ 8 ΒΑΡ



ΠΟΤΙΣΤΡΑ ΧΡΩΜΕ ΧΟΙΡΩΝ 1/2" ΑΡΣ. ΕΩΣ 8 ΒΑΡ



ΚΩΔΙΚΟΣ	ΠΕΡΙΓΡΑΦΗ	EURO	ΣΥΣΚ.
01669	1/2"	3,67	25/300

ΚΩΔΙΚΟΣ	ΠΕΡΙΓΡΑΦΗ	EURO	ΣΥΣΚ.
01670	1/2"	4,60	10/70

ΠΟΤΙΣΤΡΕΣ ΧΟΙΡΩΝ

**ΠΟΤΙΣΤΡΑ ΜΕΓΑΛΩΝ
ΧΟΙΡΩΝ 1/2" ΑΡΣ.
ΟΡΕΙΧΑΛΚΙΝΗ ΕΩΣ 5 BAR**



K.CHEROUVIM



K.CHEROUVIM

**ΠΟΤΙΣΤΡΑ ΙΝΟΧ ΧΟΙΡΩΝ 1/2"
ΑΡΣ. ΕΩΣ 8 BAR**

ΚΩΔΙΚΟΣ	ΠΕΡΙΓΡΑΦΗ	EURO	ΣΥΣΚ.
01671	1/2"	4,91	25/75

ΚΩΔΙΚΟΣ	ΠΕΡΙΓΡΑΦΗ	EURO	ΣΥΣΚ.
01668	1/2"	7,24	25/75

**ΚΛΕΦΤΕΣ ΝΕΡΟΥ ΓΙΑ
ΠΛΑΣΤΙΚΗ ΣΩΛΗΝΑ &
ΣΙΔΗΡΟΣΩΛΗΝΑ ΘΗΛ. ΜΕ 2
ΒΙΔΕΣ ΟΡΕΙΧΑΛΚΙΝΟΙ**



K.CHEROUVIM

**ΚΛΕΦΤΕΣ-ΤΑΠΑ ΓΙΑ
ΠΛΑΣΤΙΚΗ ΣΩΛΗΝΑ &
ΣΙΔΗΡΟΣΩΛΗΝΑ ΜΕ 2 ΒΙΔΕΣ
ΟΡΕΙΧΑΛΚΙΝΟΙ**



K.CHEROUVIM

ΚΩΔΙΚΟΣ	ΠΕΡΙΓΡΑΦΗ	EURO	ΣΥΣΚ.
04041	Φ20 x 1/2"	6,99	10/200/50
04042	Φ25 x 1/2"	7,36	10/150
04043	Φ32 - (1") x 1/2"	9,42	5/100
04044	Φ32 - (1") x 3/4"	9,98	5/80
04045	Φ40 x 1/2"	14,83	1/60
04046	Φ40 x 3/4"	14,10	1/65
04047	Φ50 - (1"1/2) x 1/2"	14,85	1/55
04048	Φ50 - (1"1/2) x 3/4"	14,22	1/50
09669	Φ50 - (1"1/2) x 1"	14,58	1/50
04049	Φ63 - (2") x 1/2"	24,00	1/35
04050	Φ63 - (2") x 3/4"	23,49	1/35/10
04051	Φ63 - (2") x 1"	23,63	1/8
04052	Φ75 - (2"1/2) x 3/4"	51,70	1/25
04053	Φ75 - (2"1/2) x 1"	47,23	1/25
04055	Φ90 - (3") x 3/4"	64,80	1/4
04056	Φ90 - (3") x 1"	63,55	1/4

ΚΩΔΙΚΟΣ	ΠΕΡΙΓΡΑΦΗ	EURO	ΣΥΣΚ.
04195	Φ20	5,69	10/200
04196	Φ25	6,37	10
04197	Φ32 - (1")	9,13	1/20
04198	Φ40	12,71	1/10
04199	Φ50 - (1"1/2)	12,07	1/65
04200	Φ63 - (2")	20,21	1/8
04201	Φ75 - (2"1/2)	31,03	1/5
04202	Φ90 - (3")	51,50	1/4

**ΚΛΕΦΤΕΣ ΝΕΡΟΥ ΘΗΛ. ΜΕ 4
ΒΙΔΕΣ ΓΙΑ ΣΙΔΗΡΟΣΩΛΗΝΑ
ΟΡΕΙΧΑΛΚΙΝΟΙ**



**ΙΝΤΖΕΞΙΟΝ ΜΕ ΧΟΥΦΤΑ
ΟΡΕΙΧΑΛΚΙΝΑ ΚΙΤΡΙΝΑ**



ΚΩΔΙΚΟΣ	ΠΕΡΙΓΡΑΦΗ	EURO	ΣΥΣΚ.
04725	1/2"	7,60	15/75
04726	3/4" x 1/2"	10,77	1/25

ΚΩΔΙΚΟΣ	ΠΕΡΙΓΡΑΦΗ	EURO	ΣΥΣΚ.
03797	1/2"	15,93	1/8
03798	3/4"	18,87	1/8
03799	1"	27,23	1/8
03800	1"1/4	36,92	1/6
03801	1"1/2	44,30	1/4
03802	2"	70,30	1/2
08926	2"1/2	194,88	1/2

ΦΛΑΝΤΖΕΣ ΟΡΕΙΧΑΛΚΙΝΕΣ ΝΙΚΕΛ

**ΦΛΑΝΤΖΕΣ PN16 ΜΕ
ΣΠΕΙΡΩΜΑ ΘΗΛ. 4 ΟΠΩΝ
ΟΡΕΙΧΑΛΚΙΝΕΣ ΝΙΚΕΛ**



ΚΩΔΙΚΟΣ	ΠΕΡΙΓΡΑΦΗ	EURO	ΣΥΣΚ.
03803	DN25 - 1"	48,67	1
03806	DN50 - 2"	100,34	1

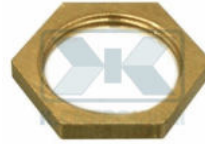

**ΚΟΝΤΡΑ ΠΑΞΙΜΑΔΙΑ
ΕΞΑΓΩΝΑ ΑΠΛΑ ΧΩΡΙΣ
ΦΛΑΝΤΖΑ ΟΡΕΙΧΑΛΚΙΝΑ
ΚΙΤΡΙΝΑ**

ΚΩΔΙΚΟΣ	ΠΕΡΙΓΡΑΦΗ	EURO	ΣΥΣΚ.
03747	1/8"	0,46	10/1.000
03748	1/4"	0,53	10/800
03749	3/8"	0,95	50
03750	1/2" x h4,5	0,80	10/600
10084	1/2" x h6	0,95	10/200
10085	3/4" x h4,5	0,92	10
03751	3/4" x h5,5	0,99	50
10086	3/4" x h7	0,71	1/10
03752	1"	2,00	25/200
09101	1"1/4	3,18	1/10/150

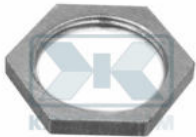

**ΚΟΝΤΡΑ ΠΑΞΙΜΑΔΙΑ
ΕΞΑΓΩΝΑ ΑΠΛΑ ΧΩΡΙΣ
ΦΛΑΝΤΖΑ ΟΡΕΙΧΑΛΚΙΝΑ
ΧΡΩΜΕ**

ΚΩΔΙΚΟΣ	ΠΕΡΙΓΡΑΦΗ	EURO	ΣΥΣΚ.
03813	3/8"	0,84	1/10
03815	3/4"	1,35	1/50



**ΚΟΝΤΡΑ ΠΑΞΙΜΑΔΙΑ Β.Τ.
ΕΞΑΓΩΝΑ ΧΩΡΙΣ ΦΛΑΝΤΖΑ
ΟΡΕΙΧΑΛΚΙΝΑ ΚΙΤΡΙΝΑ**

ΚΩΔΙΚΟΣ	ΠΕΡΙΓΡΑΦΗ	EURO	ΣΥΣΚ.
03731	1/8"	0,96	10/200
03732	1/4"	1,26	10/150
03733	3/8"	1,41	10/150
03734	1/2"	1,67	5
03735	3/4"	1,89	5
03736	1"	3,83	5/100
03737	1"1/4	6,26	1/5/50
03738	1"1/2	7,74	5/40
03740	2"1/2	12,00	1/15
03742	4"	24,60	1/8

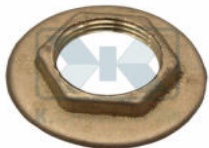

**ΚΟΝΤΡΑ ΠΑΞΙΜΑΔΙΑ ΜΕ
ΦΛΑΝΤΖΑ ΑΠΛΑ
ΟΡΕΙΧΑΛΚΙΝΑ ΚΙΤΡΙΝΑ**

ΚΩΔΙΚΟΣ	ΠΕΡΙΓΡΑΦΗ	EURO	ΣΥΣΚ.
03753	3/8"	1,05	25/250
03754	1/2"	1,15	25/200
03755	3/4"	1,19	25/250
03756	1"	1,80	10/100
03757	1"1/4	2,53	10/60
03758	1"1/2	3,51	10/100
03759	2"	5,25	5/60
03760	2"1/2	11,44	1/20

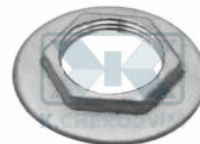

**ΚΟΝΤΡΑ ΠΑΞΙΜΑΔΙΑ ΜΕ
ΦΛΑΝΤΖΑ ΑΠΛΑ
ΟΡΕΙΧΑΛΚΙΝΑ ΧΡΩΜΕ**

ΚΩΔΙΚΟΣ	ΠΕΡΙΓΡΑΦΗ	EURO	ΣΥΣΚ.
03817	3/8"	1,76	1/10
03818	1/2"	1,69	1/10
03819	3/4"	2,12	10
03820	1"	2,82	1/10
03821	1"1/4	3,37	1/10

ΚΟΝΤΡΑ ΠΑΞΙΜΑΔΙΑ**ΚΟΝΤΡΑ ΠΑΞΙΜΑΔΙΑ ΜΕ
ΦΛΑΝΤΖΑ Β.Τ. ΣΦΥΡΗΛΑΤΑ
ΟΡΕΙΧΑΛΚΙΝΑ ΚΙΤΡΙΝΑ**

ΚΩΔΙΚΟΣ	ΠΕΡΙΓΡΑΦΗ	EURO	ΣΥΣΚ.
03744	1/2"	2,08	10/400

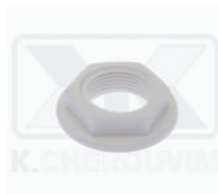
**ΚΟΝΤΡΑ ΠΑΞΙΜΑΔΙΑ
ΠΛΑΣΤΙΚΑ ABS ΜΕ
ΦΛΑΝΤΖΑ**

ΚΩΔΙΚΟΣ	ΠΕΡΙΓΡΑΦΗ	EURO	ΣΥΣΚ.
06606	3/8"	0,14	10
03812	1/2"	0,20	10
07682	3/4"	0,23	10
07683	1"	0,38	10
07684	1"1/4	0,25	10
07685	1"1/2	0,50	10/60/300
07686	2"	0,34	10

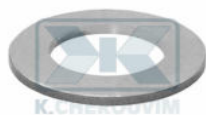
**ΡΟΔΕΛΕΣ Β.Τ. ΓΙΑ ΚΟΝΤΡΑ
ΠΑΞΙΜΑΔΙ ΟΡΕΙΧΑΛΚΙΝΕΣ
ΧΡΩΜΕ**

ΚΩΔΙΚΟΣ	ΠΕΡΙΓΡΑΦΗ	EURO	ΣΥΣΚ.
03829	1/4"	0,87	1/10
03831	1/2"	2,05	10/200
03832	3/4"	2,40	10/200
03833	1"	2,75	1/10/200

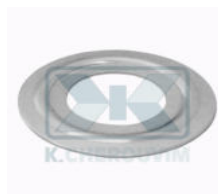
**ΡΟΔΕΛΕΣ ΓΙΑ ΚΟΝΤΡΑ
ΠΑΞΙΜΑΔΙ ΛΑΜΑΡΙΝΕΝΙΕΣ
ΧΡΩΜΕ**

ΚΩΔΙΚΟΣ	ΠΕΡΙΓΡΑΦΗ	EURO	ΣΥΣΚ.
03823	3/8"	1,11	1/10
03824	1/2"	1,54	1/10
03828	1"1/2	4,39	1/10
10636	2"	4,42	1/10

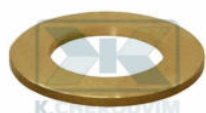
**ΡΟΔΕΛΕΣ Β.Τ. ΓΙΑ ΚΟΝΤΡΑ
ΠΑΞΙΜΑΔΙ ΟΡΕΙΧΑΛΚΙΝΕΣ
ΚΙΤΡΙΝΕΣ**

ΚΩΔΙΚΟΣ	ΠΕΡΙΓΡΑΦΗ	EURO	ΣΥΣΚ.
03772	1/2"	1,40	10/200
03773	3/4"	1,74	5/200
03774	1"	2,09	5/150
03775	1"1/4	3,12	1/100
03776	1"1/2	3,90	5/40
03777	2"	6,34	1/50
03778	2"1/2	12,32	1/20
03780	4"	20,94	1/15

**ΡΟΔΕΛΕΣ ΓΙΑ ΚΟΝΤΡΑ
ΠΑΞΙΜΑΔΙ ΛΑΜΑΡΙΝΕΝΙΕΣ
ΚΙΤΡΙΝΕΣ**

ΚΩΔΙΚΟΣ	ΠΕΡΙΓΡΑΦΗ	EURO	ΣΥΣΚ.
03763	3/8"	0,92	1/10
03764	1/2"	1,07	1/10
03765	3/4"	1,18	1/10
03766	1"	1,90	1/10
03767	1"1/4	2,77	1/10
03768	1"1/2	2,88	1/10
03769	2"	3,08	1/10

ΡΟΔΕΛΕΣ ΟΡΕΙΧΑΛΚΙΝΕΣ ΓΙΑ ΚΟΝΤΡΑ ΠΑΞΙΜΑΔΙΑ



**ΡΟΔΕΛΕΣ ΣΥΝΔΕΣΗΣ
ΚΑΛΩΔΙΟΥ ΟΡΕΙΧΑΛΚΙΝΕΣ
ΜΕ ΒΙΔΑΚΙ ΚΑΙ ΠΑΞΙΜΑΔΙ Μ6**

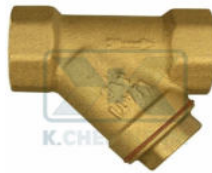

**ΦΙΛΤΡΟ ΔΙΚΤΥΟΥ ΝΕΡΟΥ
ΟΡΕΙΧΑΛΚΙΝΟ ΜΕ ΣΙΤΑ ΙΝΟΧ**

ΚΩΔΙΚΟΣ	ΠΕΡΙΓΡΑΦΗ	EURO	ΣΥΣΚ.
07104	3/8"	3,00	1/10
07105	1/2"	3,32	5/50
07106	3/4"	4,17	5/50
07107	1"	5,57	5/25
07108	1"1/4	6,44	5/20
07109	1"1/2	8,03	5/20
07110	2"	11,48	5/10
07111	2"1/2	15,72	2/10
07112	3"	18,41	1
07113	4"	20,74	1

ΚΩΔΙΚΟΣ	ΠΕΡΙΓΡΑΦΗ	EURO	ΣΥΣΚ.
02512	1/4"	4,21	1/10
02513	3/8"	5,10	1/10
02514	1/2"	5,10	20/240
02515	3/4"	8,06	12/144
02516	1"	11,37	12/96
02517	1"1/4	20,27	4/48
02518	1"1/2	27,62	3/36
02519	2"	45,88	2/16
02520	2"1/2	80,38	1/19
02521	3"	130,65	1
02522	4"	247,92	1/5



**ΣΙΤΕΣ ΙΝΟΧ ΑΙΣΙ 304 ΓΙΑ
ΦΙΛΤΡΑ "Υ" ΔΙΚΤΥΟΥ ΝΕΡΟΥ**



**ΤΑΠΕΣ ΑΡΣ. ΜΕ ΠΑΤΟΥΡΑ &
O-RING ΓΙΑ ΦΙΛΤΡΑ "Υ"
ΔΙΚΤΥΟΥ ΝΕΡΟΥ
ΟΡΕΙΧΑΛΚΙΝΕΣ**

ΚΩΔΙΚΟΣ	ΠΕΡΙΓΡΑΦΗ	EURO	ΣΥΣΚ.
10050	1/2" x 500 μικρά	1,86	10
10051	3/4" x 500 μικρά	2,16	10
10052	1" x 500 μικρά	3,00	1/10
10053	1"1/4 x 500 μικρά	3,72	1
10054	1"1/2 x 500 μικρά	4,56	1/10
10055	2" x 500 μικρά	7,26	1
10056	2"1/2 x 1000 μικρά	8,88	1/4/20
10057	3" x 1000 μικρά	10,85	1
10058	4" x 1000 μικρά	14,62	1

ΚΩΔΙΚΟΣ	ΠΕΡΙΓΡΑΦΗ	EURO	ΣΥΣΚ.
10502	3/4"	4,56	1/10
10504	1"1/4	8,40	1/10
10506	2"	15,36	1/10



**ΒΑΛΒΙΔΕΣ ΑΝΤΕΠΙΣΤΡΟΦΗΣ
Θ.Θ. ΟΡΕΙΧΑΛΚΙΝΕΣ ΜΕ
ΠΛΑΣΤΙΚΟ ΕΜΒΟΛΟ**



**ΒΑΛΒΙΔΕΣ ΑΝΤΕΠΙΣΤΡΟΦΗΣ
Β.Τ. Θ.Θ. ΟΡΕΙΧΑΛΚΙΝΕΣ ΜΕ
ΟΡΕΙΧΑΛΚΙΝΟ ΕΜΒΟΛΟ**

ΚΩΔΙΚΟΣ	ΠΕΡΙΓΡΑΦΗ	EURO	ΣΥΣΚ.
06774	3/8"	5,25	25/300
06775	1/2"	4,61	25/300
06776	3/4"	6,96	20/240
06777	1"	9,56	12/144
06778	1"1/4	13,88	10/100
06779	1"1/2	18,50	6/60
06780	2"	28,53	4/32
06781	2"1/2	45,89	1/30
06782	3"	59,20	1/18
06783	4"	100,00	1

ΚΩΔΙΚΟΣ	ΠΕΡΙΓΡΑΦΗ	EURO	ΣΥΣΚ.
04031	3/8"	7,26	1/25/300
04032	1/2"	6,15	25/300
04033	3/4"	8,50	20/240
04034	1"	11,61	12/144
04035	1"1/4	17,80	10/100
04036	1"1/2	24,25	5/50
04037	2"	37,10	4/32
04038	2"1/2	97,94	1/30
04039	3"	140,66	1/18
04040	4"	220,40	1

ΒΑΛΒΙΔΕΣ ΑΝΤΕΠΙΣΤΡΟΦΗΣ



**ΒΑΛΒΙΔΕΣ ΑΝΤΕΠΙΣΤΡΟΦΗΣ
ΑΡΣ. ΘΗΛ. ΟΡΕΙΧΑΛΚΙΝΕΣ
ΜΕ ΠΛΑΣΤΙΚΟ ΕΜΒΟΛΟ**

ΚΩΔΙΚΟΣ	ΠΕΡΙΓΡΑΦΗ	EURO	ΣΥΣΚ.
09285	1"	12,12	12/144



**ΒΑΛΒΙΔΕΣ ΑΝΤΕΠΙΣΤΡΟΦΗΣ
MONDIAL ΟΡΕΙΧ. Θ.Θ.
ΥΨΗΛΩΝ ΠΙΕΣΕΩΝ**

ΚΩΔΙΚΟΣ	ΠΕΡΙΓΡΑΦΗ	EURO	ΣΥΣΚ.
07761	1/2"	7,77	25/200
07762	3/4"	10,53	1/20/160
07763	1"	14,27	1/15/90
07764	1"1/4	22,98	6/24
07765	1"1/2	30,71	1/4/32
07766	2"	47,73	2/18



**ΒΑΛΒΙΔΕΣ ΑΝΤΕΠΙΣΤΡΟΦΗΣ
CHECK STOP ΘΗΛ.ΘΗΛ.
ΟΡΕΙΧΑΛΚΙΝΕΣ**

ΚΩΔΙΚΟΣ	ΠΕΡΙΓΡΑΦΗ	EURO	ΣΥΣΚ.
07767	1/2"	3,70	40/480



**ΒΑΛΒΙΔΕΣ ΑΝΤΕΠΙΣΤΡΟΦΗΣ
ΑΡΣ. ΑΡΣ. ΟΡΕΙΧΑΛΚΙΝΕΣ**

ΚΩΔΙΚΟΣ	ΠΕΡΙΓΡΑΦΗ	EURO	ΣΥΣΚ.
05445	1/2"	5,05	10/100



**ΒΑΛΒΙΔΕΣ ΑΝΤ/ΦΗΣ ΘΗΛ.
ΟΡΕΙΧΑΛΚΙΝΕΣ ΜΕ
ΕΝΣΩΜΑΤΩΜΕΝΟ ΦΙΛΤΡΟ
INOX**

ΚΩΔΙΚΟΣ	ΠΕΡΙΓΡΑΦΗ	EURO	ΣΥΣΚ.
06755	1/2"	4,55	1/20/240
06756	3/4"	5,77	15/180
06757	1"	7,08	9/108
06758	1"1/4	10,46	5/60
06759	1"1/2	14,92	4/48
06760	2"	22,85	3/24
06761	2"1/2	39,47	1/18
06762	3"	57,40	1
06763	4"	93,52	1



**ΦΙΛΤΡΟ ΑΡΣ. ΠΛΑΣΤΙΚΟ ΜΕ
ΣΙΤΑ INOX ΓΙΑ ΒΑΛΒΙΔΑ
ΑΝΤΕΠΙΣΤΡΟΦΗΣ**

ΚΩΔΙΚΟΣ	ΠΕΡΙΓΡΑΦΗ	EURO	ΣΥΣΚ.
06746	1/2"	1,19	1/10/500
06747	3/4"	1,25	1/10/500
06748	1"	1,43	10/30/150
06749	1"1/4	1,79	1/300
06750	1"1/2	2,24	5/50
06751	2"	2,84	5/50
06752	2"1/2	5,37	1/50
06753	3"	6,29	1/20
06754	4"	8,52	1/10



**ΒΑΛΒΙΔΑ ΑΝΤΕΠΙΣΤΡΟΦΗΣ
MINI ΑΡΣ. ΘΗΛ.
ΟΡΕΙΧΑΛΚΙΝΗ ΧΡΩΜΕ**

ΚΩΔΙΚΟΣ	ΠΕΡΙΓΡΑΦΗ	EURO	ΣΥΣΚ.
05451	1/2"	3,70	5
06555	ΑΝΤΑΛ.ΜΗΧΑΝΙΣΜΟΣ	0,99	1/10

ΒΑΛΒΙΔΕΣ ΑΝΤΕΠΙΣΤΡΟΦΗΣ**ΒΑΛΒΙΔΕΣ ΚΛΑΠΕ Θ.Θ.
ΟΡΕΙΧΑΛΚΙΝΕΣ ΚΙΤΡΙΝΕΣ ΜΕ
ΜΕΤΑΛΛΙΚΗ ΕΔΡΑ**

ΚΩΔΙΚΟΣ	ΠΕΡΙΓΡΑΦΗ	EURO	ΣΥΣΚ.
06785	1/2"	6,53	20/240
06786	3/4"	8,83	15/180
06787	1"	12,88	10/120
06788	1"1/4	16,53	1/8/64
06789	1"1/2	25,93	1/6/48
06790	2"	35,85	3/30
06791	2"1/2	56,60	1/25
06792	3"	86,76	1/16
06793	4"	147,37	1/8

**ΒΑΛΒΙΔΕΣ ΚΛΑΠΕ ΘΗΛ.ΘΗΛ.
ΟΡΕΙΧΑΛΚΙΝΕΣ ΜΕ
ΕΛΑΣΤΙΚΗ ΕΔΡΑ**

ΚΩΔΙΚΟΣ	ΠΕΡΙΓΡΑΦΗ	EURO	ΣΥΣΚ.
06795	1/2"	6,53	20/240
06796	3/4"	8,83	1/15/180
06797	1"	12,88	10/120
06798	1"1/4	16,53	8/64
06799	1"1/2	25,93	6/48
06800	2"	35,85	1/3/30
06801	2"1/2	56,60	1/25
06802	3"	86,76	1/16
06803	4"	147,37	1/8

Τεχνικά Χαρακτηριστικά

Υπάρχουν ανταλλακτικά λάστιχα έδρας

**ΠΟΤΗΡΙΑ ΑΝΑΡΡΟΦΗΣΗΣ
ΘΗΛ. ΟΡΕΙΧΑΛΚΙΝΑ
(ΒΑΛΒΙΔΕΣ ΒΥΘΟΥ)**

ΚΩΔΙΚΟΣ	ΠΕΡΙΓΡΑΦΗ	EURO	ΣΥΣΚ.
06719	1/2"	7,10	1/20/240
06720	3/4"	8,19	1/20/160
06721	1"	9,97	15/120
06722	1"1/4	16,18	6/72
06723	1"1/2	19,40	5/60
06724	2"	31,00	4/32
06725	2"1/2	55,87	1/24
06726	3"	74,49	1/4
06727	4"	132,18	1/8

Τεχνικά Χαρακτηριστικά

Υπάρχουν ανταλλακτικά λάστιχα έδρας

**ΠΟΤΗΡΙΑ ΠΥΡΑΥΛΟΣ ΘΗΛ.
ΟΡΕΙΧΑΛΚΙΝΑ (ΒΑΛΒΙΔΑ
ΒΥΘΟΥ)**

ΚΩΔΙΚΟΣ	ΠΕΡΙΓΡΑΦΗ	EURO	ΣΥΣΚ.
06729	3/4"	10,83	20/240
06730	1"	13,65	15/150
06731	1"1/4	20,55	10/80
06732	1"1/2	24,95	5/40
06733	2"	36,25	2/24
06734	2"1/2	69,08	1/24
06735	3"	101,27	1/4
06736	4"	159,48	1

Τεχνικά Χαρακτηριστικά

Υπάρχουν ανταλλακτικά λάστιχα έδρας και φίμπερ

ΠΟΛΥΣΤΡΩΜΑΤΙΚΕΣ ΣΩΛΗΝΕΣ**ΣΩΛΗΝΕΣ ΚΟΥΛΟΥΡΑ
PERT-AL-PERT ΜΕ ΛΕΥΚΗ
ΜΟΝΩΣΗ 6 mm**

ΚΩΔΙΚΟΣ	ΠΕΡΙΓΡΑΦΗ	EURO	ΣΥΣΚ.
12301	Φ16 x 2,0 mm - 50 m	1,28	50/700

**ΣΩΛΗΝΕΣ ΚΟΥΛΟΥΡΑ
PE-X/AL/PE-X ΜΕ ΛΕΥΚΗ
ΜΟΝΩΣΗ 6 mm**

ΚΩΔΙΚΟΣ	ΠΕΡΙΓΡΑΦΗ	EURO	ΣΥΣΚ.
11783	Φ16 x 2,0 mm - 25 m	1,36	25/350
10449	Φ16 x 2,0 mm - 50 m	1,36	50/700
11398	Φ16 x 2,0 mm - 100 m	1,36	100/1.200
11879	Φ16 x 2,0 mm - 200 m	1,36	200/2.000
12003	Φ16 x 2,0 mm - 400 m	1,36	400
10450	Φ18 x 2,0 mm - 50 m	1,94	50/700
10451	Φ20 x 2,0 mm - 50 m	1,95	50/700
10452	Φ26 x 3,0 mm - 25 m	4,51	25/400
10453	Φ32 x 3,0 mm - 25 m	6,65	25/300

**ΣΩΛΗΝΕΣ ΚΟΥΛΟΥΡΑ
PE-X/AL/PE-X
ΧΩΡΙΣ-ΜΟΝΩΣΗ**

ΚΩΔΙΚΟΣ	ΠΕΡΙΓΡΑΦΗ	EURO	ΣΥΣΚ.
11979	Φ16 x 2,0 mm - 25 m	1,15	25/500
09486	Φ16 x 2,0 mm - 100 m	1,15	100/2000
12058	Φ16 x 2,0 mm - 200 m	1,18	200/2400
09487	Φ18 x 2,0 mm - 100 m	1,69	100/1600
09488	Φ20 x 2,0 mm - 100 m	1,74	100/1300
09489	Φ26 x 3,0 mm - 50 m	3,89	50/500
09490	Φ32 x 3,0 mm - 50 m	5,06	50/500

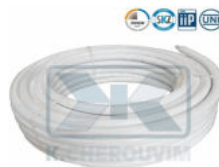
**ΣΩΛΗΝΕΣ CLIMA ΚΟΥΛΟΥΡΑ
PE-X/AL/PE-X ΜΕ ΛΕΥΚΗ
ΜΟΝΩΣΗ 10 mm**

ΚΩΔΙΚΟΣ	ΠΕΡΙΓΡΑΦΗ	EURO	ΣΥΣΚ.
11083	Φ16 x 2,0 mm - 50 m	1,72	50/700
11901	Φ18 x 2,0 mm - 50 m	2,24	50/700
11084	Φ20 x 2,0 mm - 50 m	2,29	50/600

**ΣΩΛΗΝΕΣ CLIMA ΚΟΥΛΟΥΡΑ
PE-X/AL/PE-X ΜΕ ΛΕΥΚΗ
ΜΟΝΩΣΗ 13 mm**

ΚΩΔΙΚΟΣ	ΠΕΡΙΓΡΑΦΗ	EURO	ΣΥΣΚ.
11085	Φ16 x 2,0 mm - 50 m	1,84	50/700
11900	Φ18 x 2,0 mm - 50 m	2,35	50/700
11086	Φ20 x 2,0 mm - 50 m	2,47	50/600
11087	Φ26 x 3,0 mm - 50 m	5,42	50/500
11088	Φ32 x 3,0 mm - 25 m	7,85	25/250

**ΣΩΛΗΝΕΣ ΕΥΘΥΓΡΑΜΜΕΣ
PE-X/AL/PE-X
ΧΩΡΙΣ-ΜΟΝΩΣΗ**

ΚΩΔΙΚΟΣ	ΠΕΡΙΓΡΑΦΗ	EURO	ΣΥΣΚ.
11763	Φ16 x 2,0 mm - 5 m	1,44	5/125 m
11764	Φ20 x 2,0 mm - 5 m	2,11	5/75 m
11765	Φ26 x 3,0 mm - 5 m	4,14	5/45 m
10445	Φ32 x 3,0 mm - 5 m	6,05	5/35 m
10446	Φ40 x 3,5 mm - 4 m	16,85	5
10447	Φ50 x 4,0 mm - 4 m	22,55	4/28 m
10448	Φ63 x 4,5 mm - 4 m	37,14	4/16 m

ΠΟΛΥΣΤΡΩΜΑΤΙΚΕΣ ΣΩΛΗΝΕΣ



**ΣΩΛΗΝΕΣ GAS ΚΟΥΛΟΥΡΑ
PE-X/AL/PE-X
ΧΩΡΙΣ-ΜΟΝΩΣΗ**



**ΣΩΛΗΝΕΣ GAS ΚΟΥΛΟΥΡΑ
PE-X/AL/PE-X ΜΕ ΣΠΙΡΑΛ**

ΚΩΔΙΚΟΣ	ΠΕΡΙΓΡΑΦΗ	EURO	ΣΥΣΚ.
11688	Φ16 x 2,0 mm - 100 m	1,45	100/2000
11689	Φ20 x 2,0 mm - 100 m	2,02	100/1600
11690	Φ26 x 3,0 mm - 50 m	4,71	50/500
11691	Φ32 x 3,0 mm - 50 m	5,59	50/500

ΚΩΔΙΚΟΣ	ΠΕΡΙΓΡΑΦΗ	EURO	ΣΥΣΚ.
12061	Φ16x2,0mm-50m-σπ.Φ25	2,98	50/800
12062	Φ20x2,0mm-50m-σπ.Φ29	4,08	50/750



**ΣΩΛΗΝΕΣ UNIDELTA
PE-X/AL/PE-X ΜΕ ΛΕΥΚΗ
ΜΟΝΩΣΗ**



**ΣΩΛΗΝΕΣ PE-X/AL/PE-X ΜΕ
ΚΟΚΚΙΝΟ ΣΠΙΡΑΛ**

ΚΩΔΙΚΟΣ	ΠΕΡΙΓΡΑΦΗ	EURO	ΣΥΣΚ.
12050	Φ16x2-6μόνωση-50m	1,36	50/750
12051	Φ18x2-6μόνωση-50m	1,94	50/650
12052	Φ20x2-6μόνωση-50m	1,95	50/700
12053	Φ26x3-10μόνωση-50m	4,51	50/450
12054	Φ32x3-10μόνωση-25m	6,65	25/250

ΚΩΔΙΚΟΣ	ΠΕΡΙΓΡΑΦΗ	EURO	ΣΥΣΚ.
12065	Φ16x2,0mm-50m-σπ.Φ25	1,95	50/700

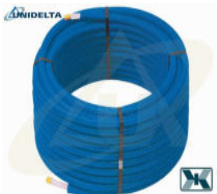

**ΣΩΛΗΝΕΣ PE-X/AL/PE-X ΜΕ
ΜΠΛΕ ΣΠΙΡΑΛ**



**ΡΑΚΟΡ GAS ΑΡΣΕΝΙΚΑ
ΠΡΕΣΑΡΙΣΤΑ ΟΡΕΙΧΑΛΚΙΝΑ
ΜΕ ΚΙΤΡΙΝΟ ΔΑΧΤΥΛΙΔΙ**

ΚΩΔΙΚΟΣ	ΠΕΡΙΓΡΑΦΗ	EURO	ΣΥΣΚ.
12064	Φ16x2,0mm-50m-σπ.Φ25	1,95	50/700

ΚΩΔΙΚΟΣ	ΠΕΡΙΓΡΑΦΗ	EURO	ΣΥΣΚ.
11626	1/2"xΦ16x2,0	2,63	10/100
11627	1/2"xΦ20x2,0	3,38	10/60
11628	3/4"xΦ16x2,0	3,30	10/60
11629	3/4"xΦ20x2,0	4,35	5/50
11630	3/4"xΦ26x3,0	5,05	5/40
11631	1"xΦ26x3,0	7,37	5/35
11632	1"xΦ32x3,0	12,17	5/25



**ΡΑΚΟΡ GAS ΘΗΛΥΚΑ
ΠΡΕΣΑΡΙΣΤΑ ΟΡΕΙΧΑΛΚΙΝΑ
ΜΕ ΚΙΤΡΙΝΟ ΔΑΧΤΥΛΙΔΙ**



**ΓΩΝΙΕΣ GAS ΣΥΝΔΕΣΗΣ
ΠΡΕΣΑΡΙΣΤΕΣ
ΟΡΕΙΧΑΛΚΙΝΕΣ**

ΚΩΔΙΚΟΣ	ΠΕΡΙΓΡΑΦΗ	EURO	ΣΥΣΚ.
12170	1/2"xΦ16x2,0	2,63	10/80
12171	3/4"xΦ20x2,0	4,32	10/50

ΚΩΔΙΚΟΣ	ΠΕΡΙΓΡΑΦΗ	EURO	ΣΥΣΚ.
12172	Φ16xΦ16x2,0	3,38	10/60
12173	Φ20xΦ20x2,0	5,40	5/40

ΠΡΕΣΑΡΙΣΤΑ ΕΞΑΡΤΗΜΑΤΑ ΠΟΛΥΣΤΡΩΜΑΤΙΚΗΣ ΣΩΛΗΝΑΣ



**ΓΩΝΙΕΣ GAS ΘΗΛ. ΜΕ
ΣΤΗΡΙΓΜΑ ΠΡΕΣΑΡΙΣΤΕΣ
ΟΡΕΙΧΑΛΚΙΝΕΣ ΜΕ ΚΙΤΡΙΝΟ
ΔΑΧΤΥΛΙΔΙ**



**ΤΑΦ GAS ΠΡΕΣΑΡΙΣΤΑ
ΣΥΝΔΕΣΗΣ ΟΡΕΙΧΑΛΚΙΝΑ
ΜΕ ΚΙΤΡΙΝΟ ΔΑΧΤΥΛΙΔΙ**

ΚΩΔΙΚΟΣ	ΠΕΡΙΓΡΑΦΗ	EURO	ΣΥΣΚ.
12014	1/2" x Φ16x2,0	4,86	10/30
12015	1/2" x Φ20x2,0	6,48	5/30

ΚΩΔΙΚΟΣ	ΠΕΡΙΓΡΑΦΗ	EURO	ΣΥΣΚ.
12016	Φ16xΦ16xΦ16x2,0	5,54	10/40
12017	Φ20xΦ20xΦ20x2,0	7,83	5/20



**ΔΙΑΚΟΠΤΗΣ ΠΡΕΣΑΡΙΣΤΟΣ
ΜΕ ΣΤΗΡΙΓΜΑ ΟΡΕΙΧ.
ΑΡΣΕΝΙΚΟΣ**



**ΔΙΑΚΟΠΤΗΣ ΠΡΕΣΑΡΙΣΤΟΣ
ΜΕ ΣΤΗΡΙΓΜΑ ΟΡΕΙΧ.
ΣΥΝΔΕΣΗΣ**

ΚΩΔΙΚΟΣ	ΠΕΡΙΓΡΑΦΗ	EURO	ΣΥΣΚ.
11921	1/2" x Φ16x2,0	9,51	10/60
11922	1/2" x Φ20x2,0	10,03	8/48

ΚΩΔΙΚΟΣ	ΠΕΡΙΓΡΑΦΗ	EURO	ΣΥΣΚ.
11934	Φ16xΦ16x2,0	11,31	8/48
11923	Φ20xΦ20x2,0	11,90	6/36



**ΔΙΑΚΟΠΤΗΣ ΕΝΤΟΙΧΙΣΜΟΥ
ΠΡΕΣΑΡΙΣΤΟΣ ΟΡΕΙΧ. ΧΩΡΙΣ
ΛΑΒΗ**



**ΔΙΑΚΟΠΤΗΣ ΕΝΤΟΙΧΙΣΜΟΥ
ΠΡΕΣΑΡΙΣΤΟΣ ΟΡΕΙΧ. ΧΩΡΙΣ
ΛΑΒΗ**

ΚΩΔΙΚΟΣ	ΠΕΡΙΓΡΑΦΗ	EURO	ΣΥΣΚ.
11910	Φ16xΦ16x2,0	17,54	1/6/12
11917	Φ20xΦ20x2,0	17,72	1/6/12

ΚΩΔΙΚΟΣ	ΠΕΡΙΓΡΑΦΗ	EURO	ΣΥΣΚ.
11925	Φ16xΦ16x2,0	16,21	1/6
11924	Φ20xΦ20x2,0	17,38	1/6



**ΜΗΧΑΝΙΣΜΟΣ ΓΙΑ ΔΙΑΚΟΠΤΗ
ΕΝΤΟΙΧΙΣΜΟΥ ΠΡΕΣΑΡΙΣΤΟ
ΠΟΛΥΣΦΗΝΟ Φ8 X Z16 -
3/16" ΟΡΕΙΧΑΛΚΙΝΟΣ**



**ΣΕΤ ΠΡΟΕΚΤΑΣΗΣ ΟΡΕΙΧ.
3ΤΕΜ. ΓΙΑ ΔΙΑΚΟΠΤΗ
ΕΝΤΟΙΧΙΣΜΟΥ ΠΡΕΣ.**

ΚΩΔΙΚΟΣ	ΠΕΡΙΓΡΑΦΗ	EURO	ΣΥΣΚ.
11912	1/2" x Φ8xZ16-3/16"	10,01	1/10

ΚΩΔΙΚΟΣ	ΠΕΡΙΓΡΑΦΗ	EURO	ΣΥΣΚ.
11920	Z16 22x19 L24	8,39	1/20

ΠΡΕΣΑΡΙΣΤΑ ΕΞΑΡΤΗΜΑΤΑ ΠΟΛΥΣΤΡΩΜΑΤΙΚΗΣ ΣΩΛΗΝΑΣ

**ΛΑΒΗ ΕΞΑΓΩΓΗ Φ8 Χ Ζ16
ΧΡΩΜΕ ΜΕ ΡΟΖΕΤΑ
22Χ19ΧΦ68 ΓΙΑ ΔΙΑΚΟΠΤΗ
ΕΝΤΟΙΧΙΣΜΟΥ ΠΡΕΣΑΡΙΣΤΟ**



**ΡΑΚΟΡ ΑΡΣ. ΠΡΕΣΑΡΙΣΤΑ
ΟΡΕΙΧΑΛΚΙΝΑ**

ΚΩΔΙΚΟΣ	ΠΕΡΙΓΡΑΦΗ	EURO	ΣΥΣΚ.
11919	ΚΟΚΚΙΝΟ	8,63	1/24
11911	ΜΠΛΕ	8,63	1/24

ΚΩΔΙΚΟΣ	ΠΕΡΙΓΡΑΦΗ	EURO	ΣΥΣΚ.
07584	1/2"×Φ16×2,0	2,17	10/100
07585	1/2"×Φ18×2,0	2,82	10/80
11129	1/2"×Φ20×2,0 ΕΤ	2,57	10/120
07586	1/2"×Φ20×2,0	2,78	10/60
07587	3/4"×Φ16×2,0	3,17	10/60
07588	3/4"×Φ18×2,0	3,62	10/60
07589	3/4"×Φ20×2,0	3,44	10/50
07590	3/4"×Φ26×3,0	4,77	5/40
07591	1"×Φ26×3,0	5,99	5/35
07592	1"×Φ32×3,0	7,45	5/25
09183	1"1/4×Φ40×3,5	17,47	1/20
09184	1"1/2×Φ50×4,0	33,96	1/20
09185	2"×Φ63×4,5	49,64	1/8

**ΡΑΚΟΡ ΘΗΛ. ΠΡΕΣΑΡΙΣΤΑ
ΟΡΕΙΧΑΛΚΙΝΑ**



**ΡΑΚΟΡ ΣΥΝΔΕΣΗΣ
ΠΡΕΣΑΡΙΣΤΑ ΟΡΕΙΧΑΛΚΙΝΑ**



ΚΩΔΙΚΟΣ	ΠΕΡΙΓΡΑΦΗ	EURO	ΣΥΣΚ.
07593	1/2"×Φ16×2,0	2,25	10/80
09964	1/2"×Φ16×2,0 ΒΤ	2,96	10/100
07594	1/2"×Φ18×2,0	2,82	10/80
09965	1/2"×Φ18×2,0 ΒΤ	3,44	10/80
07595	1/2"×Φ20×2,0	2,78	10/80
09966	1/2"×Φ20×2,0 ΒΤ	3,80	10/80
10430	1/2"×Φ26×3,0	6,68	5/50
07596	3/4"×Φ16×2,0	3,43	10/60
07597	3/4"×Φ18×2,0	4,17	10/60
07598	3/4"×Φ20×2,0	3,58	10/50
07599	3/4"×Φ26×3,0	5,23	5/40
07600	1"×Φ26×3,0	7,02	5/30
07601	1"×Φ32×3,0	8,14	1/25
09180	1"1/4×Φ40×3,5	17,47	1/20
09181	1"1/2×Φ50×4,0	34,18	1/10

ΚΩΔΙΚΟΣ	ΠΕΡΙΓΡΑΦΗ	EURO	ΣΥΣΚ.
07603	Φ16×Φ16×2,0	2,72	10/60
07604	Φ18×Φ18×2,0	3,42	10/60
07605	Φ20×Φ20×2,0	3,44	10/40
07606	Φ26×Φ26×3,0	7,01	1/30
08443	Φ32×Φ32×3,0	10,58	5/25
09176	Φ40×Φ40×3,5	18,95	1/15
09177	Φ50×Φ50×4,0	37,00	1/15
09178	Φ63×Φ63×4,5	65,02	1/4

ΠΡΕΣΑΡΙΣΤΑ ΕΞΑΡΤΗΜΑΤΑ ΠΟΛΥΣΤΡΩΜΑΤΙΚΗΣ ΣΩΛΗΝΑΣ



**ΡΑΚΟΡ ΣΥΝΔΕΣΗΣ
ΠΡΕΣΑΡΙΣΤΑ ΣΥΣΤΟΛΙΚΑ
ΟΡΕΙΧΑΛΚΙΝΑ**

ΚΩΔΙΚΟΣ	ΠΕΡΙΓΡΑΦΗ	EURO	ΣΥΣΚ.
07607	Φ18x2,0xΦ16x2,0	3,70	5/60
07608	Φ20x2,0xΦ16x2,0	3,66	5/50
07609	Φ20x2,0xΦ18x2,0	3,70	5/50
07610	Φ26x3,0xΦ16x2,0	6,11	5/40
07611	Φ26x3,0xΦ18x2,0	7,02	5
07612	Φ26x3,0xΦ20x2,0	5,98	5/40
09186	Φ32x3,0xΦ16x2,0	11,23	5
09188	Φ32x3,0xΦ20x2,0	8,92	5/30
09189	Φ32x3,0xΦ26x3,0	9,89	5/30
09190	Φ40x3,5xΦ26x3,0	20,35	1
09191	Φ40x3,5xΦ32x3,0	20,41	1/15



**ΡΑΚΟΡ ΠΡΕΣΑΡΙΣΤΑ ΜΕ
ΤΡΕΛΟ ΠΑΞΙΜΑΔΙ
ΟΡΕΙΧΑΛΚΙΝΑ**

ΚΩΔΙΚΟΣ	ΠΕΡΙΓΡΑΦΗ	EURO	ΣΥΣΚ.
09254	1/2"xΦ16x2,0	3,65	5/80
11847	1/2"xΦ18x2,0	3,92	5/70
10666	1/2"xΦ20x2,0	3,99	5/60
09255	3/4"xΦ16x2,0	5,08	10/100
09256	3/4"xΦ18x2,0	4,76	10/60
09257	3/4"xΦ20x2,0	5,21	10/60
09258	3/4"xΦ26x3,0	5,62	5/60
09259	1"xΦ26x3,0	6,82	5/60
09260	1"1/4xΦ32x3,0	10,23	5/25



**ΡΑΚΟΡ ΠΡΕΣΑΡΙΣΤΑ ΜΕ
ΤΡΕΛΟ ΠΑΞΙΜΑΔΙ ΚΩΝ.
O-RING ΟΡΕΙΧ. ΓΙΑ
ΚΟΛΕΚΤΕΡ**

ΚΩΔΙΚΟΣ	ΠΕΡΙΓΡΑΦΗ	EURO	ΣΥΣΚ.
10766	1/2"xΦ16x2,0	3,92	5/80
11846	1/2"xΦ18x2,0	4,05	5/70
04479	1/2"xΦ20x2,0	4,05	5/60
12044	3/4"xΦ20x2,0 EUROCONO	5,65	10/80



**ΡΑΚΟΡ ΠΡΕΣΑΡΙΣΤΑ ΜΕ
ΤΡΕΛΟ ΠΑΞΙΜΑΔΙ 24x19 G.F.
ΜΕ O-RING ΟΡΕΙΧ. ΓΙΑ
ΚΟΛΕΚΤΕΡ, ΕΞΑΓ.27 mm**

ΚΩΔΙΚΟΣ	ΠΕΡΙΓΡΑΦΗ	EURO	ΣΥΣΚ.
12282	24x19 x Φ16x2,0	3,82	10/100
12283	24x19 x Φ18x2,0	4,21	10/100



**ΓΩΝΙΕΣ ΑΡΣ. ΠΡΕΣΑΡΙΣΤΕΣ
ΟΡΕΙΧΑΛΚΙΝΕΣ**

ΚΩΔΙΚΟΣ	ΠΕΡΙΓΡΑΦΗ	EURO	ΣΥΣΚ.
07625	1/2"xΦ16x2,0	3,03	10/60
10635	1/2"xΦ16x2,0 ΒΤ	4,04	10/100
07626	1/2"xΦ18x2,0	4,13	10/40
07627	1/2"xΦ20x2,0	3,84	10/40
08444	3/4"xΦ18x2,0	5,40	10/30
07628	3/4"xΦ20x2,0	5,34	10/30
07629	3/4"xΦ26x3,0	7,56	5/25
07630	1"xΦ26x3,0	8,85	5/20
07631	1"xΦ32x3,0	10,81	5/15
10431	1"1/2xΦ50x4,0	53,03	1/8
10432	2"xΦ63x4,5	74,68	1/4



**ΓΩΝΙΕΣ ΘΗΛ. ΠΡΕΣΑΡΙΣΤΕΣ
ΟΡΕΙΧΑΛΚΙΝΕΣ**

ΚΩΔΙΚΟΣ	ΠΕΡΙΓΡΑΦΗ	EURO	ΣΥΣΚ.
07618	1/2"xΦ16x2,0	3,03	10/60
11136	1/2"xΦ16x2,0 ΕΤ	3,01	10/100
09967	1/2"xΦ16x2,0 ΒΤ	3,02	10/80
07619	1/2"xΦ18x2,0	3,95	10/60
11138	1/2"xΦ20x2,0	3,84	10/40
10433	1/2"xΦ26x3,0	4,96	5/30
08445	3/4"xΦ18x2,0	5,62	10/30
07621	3/4"xΦ20x2,0	5,29	10/30
07622	3/4"xΦ26x3,0	7,41	5/25
07623	1"xΦ26x3,0	8,85	5/20
07624	1"xΦ32x3,0	10,39	5/15
09196	1"1/4xΦ40x3,5	27,65	1/8
10434	1"1/2xΦ50x4,0	53,00	1/8

ΠΡΕΣΑΡΙΣΤΑ ΕΞΑΡΤΗΜΑΤΑ ΠΟΛΥΣΤΡΩΜΑΤΙΚΗΣ ΣΩΛΗΝΑΣ



**ΓΩΝΙΕΣ ΣΥΝΔΕΣΗΣ
ΠΡΕΣΑΡΙΣΤΕΣ
ΟΡΕΙΧΑΛΚΙΝΕΣ**



**ΓΩΝΙΕΣ ΣΥΣΤΟΛΙΚΕΣ
ΣΥΝΔΕΣΗΣ ΠΡΕΣΑΡΙΣΤΕΣ**

ΚΩΔΙΚΟΣ	ΠΕΡΙΓΡΑΦΗ	EURO	ΣΥΣΚ.
07613	Φ16xΦ16x2,0	3,03	10/60
07614	Φ18xΦ18x2,0	4,10	10/50
07615	Φ20xΦ20x2,0	4,30	5/40
07616	Φ26xΦ26x3,0	8,85	5/20
07617	Φ32xΦ32x3,0	11,93	5/15
09195	Φ40xΦ40x3,5	29,16	1/8
09710	Φ50xΦ50x4,0	50,20	1/6
09711	Φ63xΦ63x4,5	89,94	1/3

ΚΩΔΙΚΟΣ	ΠΕΡΙΓΡΑΦΗ	EURO	ΣΥΣΚ.
12198	Φ20x2,0xΦ16x2,0	7,21	10/60



**ΓΩΝΙΕΣ ΠΡΕΣΑΡΙΣΤΕΣ ΜΕ
ΤΡΕΛΟ ΠΑΞΙΜΑΔΙ
ΟΡΕΙΧΑΛΚΙΝΕΣ**



**ΓΩΝΙΕΣ ΘΗΛ. ΜΕ ΣΤΗΡΙΓΜΑ
ΠΡΕΣΑΡΙΣΤΕΣ
ΟΡΕΙΧΑΛΚΙΝΕΣ**

ΚΩΔΙΚΟΣ	ΠΕΡΙΓΡΑΦΗ	EURO	ΣΥΣΚ.
10667	1/2" x Φ16x2,0	6,90	10/80
10668	1/2" x Φ20x2,0	6,72	10/60
10669	3/4" x Φ20x2,0	7,26	10/50
10670	3/4" x Φ26x3,0	9,59	5/30

ΚΩΔΙΚΟΣ	ΠΕΡΙΓΡΑΦΗ	EURO	ΣΥΣΚ.
07669	1/2" x Φ16x2,0	3,81	10/30
09963	1/2" x Φ16x2,0 ΒΤ	4,49	10/40
07670	1/2" x Φ18x2,0	5,55	10/30
10844	1/2" x Φ18x2,0 ΒΤ	5,81	10/50
07671	1/2" x Φ20x2,0	5,62	10/30
09198	3/4" x Φ20x2,0	9,89	10/30
09199	3/4" x Φ26x3,0	11,30	5/25



**ΓΩΝΙΕΣ 96° ΥΔΡΟΛΗΨΙΑΣ
ΠΡΕΣΑΡΙΣΤΕΣ
ΠΟΛΥΣΤΡΩΜΑΤΙΚΗΣ
ΣΩΛΗΝΑΣ**



**ΣΕΤ ΣΤΗΡΙΞΗΣ ΜΕ ΛΑΜΑ ΚΑΙ
2 ΓΩΝΙΕΣ ΠΡΕΣ. ΘΗΛ.
ΠΟΛΥΣΤΡΩΜ. ΚΕΝΤΡΑ 15,5
cm**

ΚΩΔΙΚΟΣ	ΠΕΡΙΓΡΑΦΗ	EURO	ΣΥΣΚ.
12151	1/2" x Φ16x2,0	5,12	

ΚΩΔΙΚΟΣ	ΠΕΡΙΓΡΑΦΗ	EURO	ΣΥΣΚ.
11545	1/2" x Φ16x2,0	15,11	1/12

Τεχνικά Χαρακτηριστικά

ΚΟΥΤΙ ΥΔΡΟΛΗΨΙΑΣ: 08930

ΠΡΕΣΑΡΙΣΤΑ ΕΞΑΡΤΗΜΑΤΑ ΠΟΛΥΣΤΡΩΜΑΤΙΚΗΣ ΣΩΛΗΝΑΣ



**ΓΩΝΙΕΣ ΔΙΠΛΕΣ ΘΗΛ. ΜΕ
ΣΤΗΡΙΓΜΑ ΠΡΕΣΑΡΙΣΤΕΣ
ΟΡΕΙΧΑΛΚΙΝΕΣ**



**ΤΑΦ ΑΡΣ. ΠΡΕΣΑΡΙΣΤΑ
ΟΡΕΙΧΑΛΚΙΝΑ**

ΚΩΔΙΚΟΣ	ΠΕΡΙΓΡΑΦΗ	EURO	ΣΥΣΚ.
11546	1/2" x Φ16x2,0	18,76	5/15
11547	1/2" x Φ20x2,0	20,12	5/15

ΚΩΔΙΚΟΣ	ΠΕΡΙΓΡΑΦΗ	EURO	ΣΥΣΚ.
07662	Φ16x2,0x1/2" x Φ16x2,0	4,58	10/40
07663	Φ18x2,0x1/2" x Φ18x2,0	6,45	10/30
07664	Φ20x2,0x1/2" x Φ20x2,0	6,87	10/30
08446	Φ18x2,0x3/4" x Φ18x2,0	8,76	1/10
07665	Φ20x2,0x3/4" x Φ20x2,0	7,16	5/20
07666	Φ26x3,0x3/4" x Φ26x3,0	14,44	5/25
07667	Φ26x3,0x1" x Φ26x3,0	12,22	5/15
07668	Φ32x3,0x1" x Φ32x3,0	16,50	1/10
09192	Φ40x3,5x1" 1/4 x Φ40x3,5	36,38	1/5



**ΤΑΦ ΘΗΛ. ΠΡΕΣΑΡΙΣΤΑ
ΟΡΕΙΧΑΛΚΙΝΑ**



**ΤΑΦ ΠΡΕΣΑΡΙΣΤΑ
ΣΥΝΔΕΣΗΣ ΟΡΕΙΧΑΛΚΙΝΑ**

ΚΩΔΙΚΟΣ	ΠΕΡΙΓΡΑΦΗ	EURO	ΣΥΣΚ.
07655	Φ16x2,0x1/2" x Φ16x2,0	4,70	5/30
09969	Φ16x2,0x1/2" x Φ16x2,0BT	5,62	10/50
10845	Φ18x2,0x1/2" x Φ18x2,0	6,45	5/25
07656	Φ18x2,0x1/2" x Φ18x2,0BT	6,84	10/40
07657	Φ20x2,0x1/2" x Φ20x2,0	6,09	5/25
09970	Φ20x2,0x1/2" x Φ20x2,0BT	7,55	10/40
08447	Φ18x2,0x3/4" x Φ18x2,0	7,44	5/20
07658	Φ20x2,0x3/4" x Φ20x2,0	7,02	5/20
07659	Φ26x3,0x3/4" x Φ26x3,0	11,23	5/15
07660	Φ26x3,0x1" x Φ26x3,0	11,65	5/10
07661	Φ32x3,0x1" x Φ32x3,0	16,78	1/10
10436	Φ63x4,5x1" x Φ63x4,5	93,41	1/3
09193	Φ40x3,5x1" 1/4 x Φ40x3,5	36,38	1/5
09287	Φ50x4,0x1" 1/2 x Φ50x4,0	77,41	1/4

ΚΩΔΙΚΟΣ	ΠΕΡΙΓΡΑΦΗ	EURO	ΣΥΣΚ.
07632	Φ16xΦ16xΦ16x2,0	4,26	10/40
07633	Φ18xΦ18xΦ18x2,0	6,22	5/30
11131	Φ20xΦ20xΦ20x2,0	6,84	10/40
07634	Φ20xΦ20xΦ20x2,0	6,53	5/20
07635	Φ26xΦ26xΦ26x3,0	12,64	5/15
08448	Φ32xΦ32xΦ32x3,0	19,81	1/10
09194	Φ40xΦ40xΦ40x3,5	36,64	1/5



**ΤΑΦ ΠΡΕΣΑΡΙΣΤΑ
ΣΥΝΔΕΣΗΣ ΔΙΑΣΤΟΛΙΚΑ ΣΤΟ
ΠΛΑΪ ΟΡΕΙΧΑΛΚΙΝΑ**

ΚΩΔΙΚΟΣ	ΠΕΡΙΓΡΑΦΗ	EURO	ΣΥΣΚ.
07636	Φ16x2,0x16x2,0x18x2,0	6,88	5/30
07637	Φ16x2,0x16x2,0x20x2,0	7,13	5/30
07638	Φ18x2,0x18x2,0x20x2,0	7,28	5/20
07639	Φ18x2,0x18x2,0x26x3,0	12,64	5/15
07640	Φ20x2,0x20x2,0x26x3,0	12,64	5/15
08449	Φ20x2,0x20x2,0x32x3,0	21,06	5
08450	Φ26x3,0x26x3,0x32x3,0	21,06	5

ΠΡΕΣΑΡΙΣΤΑ ΕΞΑΡΤΗΜΑΤΑ ΠΟΛΥΣΤΡΩΜΑΤΙΚΗΣ ΣΩΛΗΝΑΣ**ΤΑΦ ΠΡΕΣΑΡΙΣΤΑ
ΣΥΝΔΕΣΗΣ ΣΥΣΤΟΛΙΚΑ ΣΤΟ
ΚΕΝΤΡΟ ΟΡΕΙΧΑΛΚΙΝΑ****ΤΑΦ ΠΡΕΣΑΡΙΣΤΑ
ΣΥΝΔΕΣΗΣ ΔΙΑΣΤΟΛΙΚΑ ΣΤΟ
ΚΕΝΤΡΟ ΟΡΕΙΧΑΛΚΙΝΑ**

ΚΩΔΙΚΟΣ	ΠΕΡΙΓΡΑΦΗ	EURO	ΣΥΣΚ.
07645	Φ18x2,0x16x2,0x18x2,0	6,88	5/30
07646	Φ20x2,0x16x2,0x20x2,0	7,22	5/20
07647	Φ20x2,0x18x2,0x20x2,0	7,28	5/20
07648	Φ26x3,0x16x2,0x26x3,0	12,15	1/15
07649	Φ26x3,0x18x2,0x26x3,0	12,15	5/15
07650	Φ26x3,0x20x2,0x26x3,0	12,15	5/15
08454	Φ32x3,0x16x2,0x32x3,0	21,06	5/10
08455	Φ32x3,0x18x2,0x32x3,0	21,06	1/10
08456	Φ32x3,0x20x2,0x32x3,0	20,49	1/10
08457	Φ32x3,0x26x3,0x32x3,0	20,98	5/10

ΚΩΔΙΚΟΣ	ΠΕΡΙΓΡΑΦΗ	EURO	ΣΥΣΚ.
07651	Φ16x2,0x18x2,0x16x2,0	6,88	5/20
07652	Φ16x2,0x20x2,0x16x2,0	7,28	5/20
07653	Φ18x2,0x26x3,0x18x2,0	12,15	5/15
08458	Φ20x2,0x32x3,0x20x2,0	22,23	1/5
08459	Φ26x3,0x32x3,0x26x3,0	21,06	5

**ΤΑΦ ΠΡΕΣΑΡΙΣΤΑ
ΣΥΝΔΕΣΗΣ ΣΥΣΤΟΛΙΚΑ ΣΤΟ
ΠΛΑΪ ΟΡΕΙΧΑΛΚΙΝΑ****ΤΑΠΑ ΠΡΕΣΑΡΙΣΤΗ
ΟΡΕΙΧΑΛΚΙΝΗ ΓΙΑ
ΠΟΛΥΣΤΡΩΜΑΤΙΚΗ**

ΚΩΔΙΚΟΣ	ΠΕΡΙΓΡΑΦΗ	EURO	ΣΥΣΚ.
07641	Φ20x2,0x20x2,0x16x2,0	7,43	5/20
07642	Φ26x3,0x26x3,0x16x2,0	12,64	1/15
07643	Φ26x3,0x26x3,0x18x2,0	12,64	5/15
07644	Φ26x3,0x26x3,0x20x2,0	12,64	5/15
08451	Φ32x3,0x32x3,0x16x2,0	21,83	5

ΚΩΔΙΚΟΣ	ΠΕΡΙΓΡΑΦΗ	EURO	ΣΥΣΚ.
08460	Φ16 x 2,0 mm	2,24	10/100
08463	Φ20 x 2,0 mm	2,44	1/10

**ΚΥΑΘΙΑ ΙΝΟΧ ΓΙΑ ΡΑΚΟΡ
ΠΡΕΣΑΡΙΣΤΑ
ΠΟΛΥΣΤΡΩΜΑΤΙΚΗΣ
ΣΩΛΗΝΑΣ****ΡΑΚΟΡ ΑΡΣ.
ΠΟΛΥΣΤΡΩΜΑΤΙΚΗΣ ΝΙΚΕΛ
ΜΗΧΑΝΙΚΗΣ ΣΥΣΦΙΞΗΣ**

ΚΩΔΙΚΟΣ	ΠΕΡΙΓΡΑΦΗ	EURO	ΣΥΣΚ.
08095	Φ16 x 2,0 mm	0,95	10
08171	Φ18 x 2,0 mm	1,04	10/100
08172	Φ20 x 2,0 mm	1,13	10/50
08173	Φ26 x 3,0 mm	2,46	1/5
08174	Φ32 x 3,0 mm	2,84	5/30

ΚΩΔΙΚΟΣ	ΠΕΡΙΓΡΑΦΗ	EURO	ΣΥΣΚ.
03859	1/2" x Φ16x2,0	2,05	10/120
10623	1/2" x Φ16x2,0 ΒΤ	2,49	10/160
09081	1/2" x Φ18x2,0	3,32	10/100
03860	1/2" x Φ20x2,0	3,18	10/80
09732	1/2" x Φ26x3,0	4,98	10/50
03861	3/4" x Φ16x2,0	2,97	10/90
09082	3/4" x Φ18x2,0	3,67	10/100
03862	3/4" x Φ20x2,0	3,57	10/60
03863	3/4" x Φ26x3,0	6,62	5/40
03864	1" x Φ26x3,0	6,75	5/40
03865	1" x Φ32x3,0	11,02	1/25
10675	1" 1/4 x Φ32x3,0	14,40	1/30

ΣΥΣΦΙΕΙΣ ΕΞΑΡΤ/ΤΑ ΠΟΛΥΣΤΡΩΜΑΤΙΚΗΣ ΣΩΛΗΝΑΣ**ΡΑΚΟΡ ΘΗΛ.
ΠΟΛΥΣΤΡΩΜΑΤΙΚΗΣ ΝΙΚΕΛ
ΜΗΧΑΝΙΚΗΣ ΣΥΣΦΙΕΙΣ**

K.CHEROUVIM



K.CHEROUVIM

**ΡΑΚΟΡ ΣΥΝΔΕΣΗΣ
ΠΟΛΥΣΤΡΩΜΑΤΙΚΗΣ ΝΙΚΕΛ
ΜΗΧΑΝΙΚΗΣ ΣΥΣΦΙΕΙΣ**

ΚΩΔΙΚΟΣ	ΠΕΡΙΓΡΑΦΗ	EURO	ΣΥΣΚ.
03866	1/2"×Φ16x2,0	2,36	10/100
10624	1/2"×Φ16x2,0 ΒΤ	2,66	10/150
09083	1/2"×Φ18x2,0	3,65	10/100
03867	1/2"×Φ20x2,0	3,72	10/80
09733	1/2"×Φ26x3,0	6,48	10/50
03868	3/4"×Φ16x2,0	3,71	10/70
09084	3/4"×Φ18x2,0	3,89	10/80
03869	3/4"×Φ20x2,0	3,97	10/60
03870	3/4"×Φ26x3,0	6,62	1/40
03871	1"×Φ26x3,0	7,70	1/40
03872	1"×Φ32x3,0	11,31	1/20
10676	1"1/4×Φ32x3,0	14,40	1/25

ΚΩΔΙΚΟΣ	ΠΕΡΙΓΡΑΦΗ	EURO	ΣΥΣΚ.
03873	Φ16xΦ16x2,0	3,89	10/100
09080	Φ18xΦ18x2,0	6,09	5/50
03874	Φ20xΦ20x2,0	6,48	10/50
03875	Φ26xΦ26x3,0	11,26	1/30
03876	Φ32xΦ32x3,0	19,20	1/20

**ΡΑΚΟΡ ΣΥΝΔΕΣΗΣ
ΠΟΛΥΣΤΡΩΜΑΤΙΚΗΣ
ΣΥΣΤΟΛΙΚΑ ΝΙΚΕΛ
ΜΗΧΑΝΙΚΗΣ ΣΥΣΦΙΕΙΣ**

K.CHEROUVIM



K.CHEROUVIM

**ΓΩΝΙΕΣ ΣΥΝΔΕΣΗΣ
ΠΟΛΥΣΤΡΩΜΑΤΙΚΗΣ ΝΙΚΕΛ
ΜΗΧΑΝΙΚΗΣ ΣΥΣΦΙΕΙΣ**

ΚΩΔΙΚΟΣ	ΠΕΡΙΓΡΑΦΗ	EURO	ΣΥΣΚ.
09085	Φ16x2,0xΦ20x2,0	4,28	1/10/60
09087	Φ18x2,0xΦ20x2,0	4,28	1/10/60

ΚΩΔΙΚΟΣ	ΠΕΡΙΓΡΑΦΗ	EURO	ΣΥΣΚ.
03891	Φ16xΦ16x2,0	4,21	10/80
09099	Φ18xΦ18x2,0	6,61	10/50
03892	Φ20xΦ20x2,0	6,09	10/40
03893	Φ26xΦ26x3,0	11,37	1/25
03894	Φ32xΦ32x3,0	19,38	1/15

**ΓΩΝΙΕΣ ΘΗΛ. ΜΕ ΣΤΗΡΙΓΜΑ
ΠΟΛΥΣΤΡΩΜΑΤΙΚΗΣ ΝΙΚΕΛ
ΜΗΧ. ΣΥΣΦΙΕΙΣ**

K.CHEROUVIM



K.CHEROUVIM

**ΓΩΝΙΑ ΥΔΡΟΛΗΨΙΑΣ
ΠΟΛΥΣΤΡΩΜΑΤΙΚΗΣ ΘΗΛ.
ΜΕ ΠΡΟΕΚΤΑΣΗ ΟΡΕΙΧ.
ΜΗΧ. ΣΥΣΦ.**

ΚΩΔΙΚΟΣ	ΠΕΡΙΓΡΑΦΗ	EURO	ΣΥΣΚ.
03895	1/2"×Φ16x2,0	3,37	10/100
09100	1/2"×Φ18x2,0	5,41	10/50
03896	1/2"×Φ20x2,0	5,00	5/30
03897	3/4"×Φ16x2,0	4,98	5/30

ΚΩΔΙΚΟΣ	ΠΕΡΙΓΡΑΦΗ	EURO	ΣΥΣΚ.
12085	1/2"×Φ16x2,0	6,74	1

ΣΥΣΦΙΕΙΣ ΕΞΑΡΤ/ΤΑ ΠΟΛΥΣΤΡΩΜΑΤΙΚΗΣ ΣΩΛΗΝΑΣ**ΓΩΝΙΕΣ ΑΡΣ.
ΠΟΛΥΣΤΡΩΜΑΤΙΚΗΣ ΝΙΚΕΛ
ΜΗΧΑΝΙΚΗΣ ΣΥΣΦΙΕΙΣ****ΓΩΝΙΕΣ ΘΗΛ.
ΠΟΛΥΣΤΡΩΜΑΤΙΚΗΣ ΝΙΚΕΛ
ΜΗΧΑΝΙΚΗΣ ΣΥΣΦΙΕΙΣ**

ΚΩΔΙΚΟΣ	ΠΕΡΙΓΡΑΦΗ	EURO	ΣΥΣΚ.
03877	1/2" x Φ16x2,0	3,05	10/90
09095	1/2" x Φ18x2,0	5,03	10/80
03878	1/2" x Φ20x2,0	4,50	10/50
03879	3/4" x Φ16x2,0	4,44	10/60
09096	3/4" x Φ18x2,0	5,09	10/70
03880	3/4" x Φ20x2,0	4,42	10/50
03881	3/4" x Φ26x3,0	7,43	5/30
03882	1" x Φ26x3,0	10,00	5/30
03883	1" x Φ32x3,0	12,07	1/15

ΚΩΔΙΚΟΣ	ΠΕΡΙΓΡΑΦΗ	EURO	ΣΥΣΚ.
03884	1/2" x Φ16x2,0	2,80	10/160
09097	1/2" x Φ18x2,0	4,89	10/70
03885	1/2" x Φ20x2,0	4,17	10/50
03886	3/4" x Φ16x2,0	4,49	10/50
09098	3/4" x Φ18x2,0	5,21	10/40
03887	3/4" x Φ20x2,0	5,20	10/40
03888	3/4" x Φ26x3,0	7,30	5/30
03889	1" x Φ26x3,0	10,53	1/25
03890	1" x Φ32x3,0	12,07	1/15

**ΤΑΦ ΘΗΛ.
ΠΟΛΥΣΤΡΩΜΑΤΙΚΗΣ ΝΙΚΕΛ
ΜΗΧΑΝΙΚΗΣ ΣΥΣΦΙΕΙΣ****ΤΑΦ ΑΡΣ.
ΠΟΛΥΣΤΡΩΜΑΤΙΚΗΣ ΝΙΚΕΛ
ΜΗΧΑΝΙΚΗΣ ΣΥΣΦΙΕΙΣ**

ΚΩΔΙΚΟΣ	ΠΕΡΙΓΡΑΦΗ	EURO	ΣΥΣΚ.
03899	Φ16x2,0x1/2" x Φ16x2,0	4,67	10/50
09092	Φ18x2,0x1/2" x Φ18x2,0	7,55	10/40
03900	Φ20x2,0x1/2" x Φ20x2,0	7,41	5/25
09093	Φ16x2,0x3/4" x Φ16x2,0	6,81	5/30
09094	Φ18x2,0x3/4" x Φ18x2,0	8,67	10/30
03901	Φ20x2,0x3/4" x Φ20x2,0	7,56	5/25
03902	Φ26x3,0x3/4" x Φ26x3,0	13,50	5/15
10454	Φ32x3,0x3/4" x Φ32x3,0	19,28	1/10
03903	Φ26x3,0x1" x Φ26x3,0	15,95	5/20
03904	Φ32x3,0x1" x Φ32x3,0	22,46	1/10

ΚΩΔΙΚΟΣ	ΠΕΡΙΓΡΑΦΗ	EURO	ΣΥΣΚ.
09712	Φ18x2,0x1/2" x Φ18x2,0	4,52	10/40
03910	Φ20x2,0x1/2" x Φ20x2,0	4,62	1/10/30
10455	Φ16x2,0x3/4" x Φ16x2,0	4,98	1/10/40
10456	Φ18x2,0x3/4" x Φ18x2,0	4,98	1/10/40
03911	Φ20x2,0x3/4" x Φ20x2,0	5,18	1/10/30
03912	Φ26x3,0x3/4" x Φ26x3,0	9,82	1/5/20
10457	Φ32x3,0x3/4" x Φ32x3,0	10,28	1/10
03913	Φ26x3,0x1" x Φ26x3,0	10,28	5/15
03914	Φ32x3,0x1" x Φ32x3,0	12,84	1/10

**ΤΑΦ ΣΥΝΔΕΣΗΣ
ΠΟΛΥΣΤΡΩΜΑΤΙΚΗΣ ΝΙΚΕΛ
ΜΗΧΑΝΙΚΗΣ ΣΥΣΦΙΕΙΣ****ΠΑΞΙΜΑΔΙΑ ΝΙΚΕΛ ΓΙΑ
ΡΑΚΟΡ ΠΟΛΥΣΤΡΩΜΑΤΙΚΗΣ
ΜΗΧΑΝΙΚΗΣ ΣΥΣΦΙΕΙΣ**

ΚΩΔΙΚΟΣ	ΠΕΡΙΓΡΑΦΗ	EURO	ΣΥΣΚ.
03905	Φ16xΦ16xΦ16x2,0	5,64	10/40
09091	Φ18xΦ18xΦ18x2,0	9,20	5/25
03906	Φ20xΦ20xΦ20x2,0	8,73	5/25
03907	Φ26xΦ26xΦ26x3,0	16,17	5/15
03908	Φ32xΦ32xΦ32x3,0	26,19	1/10

ΚΩΔΙΚΟΣ	ΠΕΡΙΓΡΑΦΗ	EURO	ΣΥΣΚ.
09262	Φ16 x 1/2"	1,53	1/10

ΠΛΑΣΤΙΚΕΣ ΣΩΛΗΝΕΣ ΡΕ-Χ ΜΑΥΡΕΣ UNIDELTA

**ΣΩΛΗΝΑ ΡΕΧ ΜΑΥΡΗ
ΔΙΚΤΥΩΜΕΝΟΥ
ΠΟΛΥΑΙΘΥΛΕΝΙΟΥ UNITERM**

ΚΩΔΙΚΟΣ	ΠΕΡΙΓΡΑΦΗ	EURO	ΣΥΣΚ.
09496	Φ15 x 2,5 mm	0,99	100/1600
09497	Φ16 x 2,0 mm	0,88	100/1600
09498	Φ18 x 2,0 mm	0,98	100/1100
09499	Φ18 x 2,5 mm	1,18	100/1100
09501	Φ22 x 3,0 mm	2,16	100/900
09502	Φ28 x 3,0 mm	2,99	50/650
09503	Φ32 x 3,0 mm	3,49	50/650



**ΣΩΛΗΝΑ ΡΕΧ ΜΑΥΡΗ ΜΕ
ΜΠΛΕ ΣΠΙΡΑΛ
ΔΙΚΤΥΩΜΕΝΟΥ
ΠΟΛΥΑΙΘΥΛΕΝΙΟΥ UNITERM**

ΚΩΔΙΚΟΣ	ΠΕΡΙΓΡΑΦΗ	EURO	ΣΥΣΚ.
12234	Φ16 x 2,0 mm	1,65	50/700
12235	Φ18 x 2,0 mm	1,97	50/900
12236	Φ18 x 2,5 mm	2,21	50/900



**ΣΩΛΗΝΑ ΡΕΧ ΜΑΥΡΗ ΜΕ
ΚΟΚΚΙΝΟ ΣΠΙΡΑΛ
ΔΙΚΤΥΩΜΕΝΟΥ
ΠΟΛΥΑΙΘΥΛΕΝΙΟΥ UNITERM**

ΚΩΔΙΚΟΣ	ΠΕΡΙΓΡΑΦΗ	EURO	ΣΥΣΚ.
12237	Φ16 x 2,0 mm	1,65	50/700
12238	Φ18 x 2,0 mm	1,97	50/900
12239	Φ18 x 2,5 mm	2,21	50/900



**ΡΑΚΟΡ ΑΡΣ. ΠΛΑΣΤΙΚΗΣ
ΣΩΛΗΝΑΣ ΟΡΕΙΧΑΛΚΙΝΑ
ΚΙΤΡΙΝΑ**

ΚΩΔΙΚΟΣ	ΠΕΡΙΓΡΑΦΗ	EURO	ΣΥΣΚ.
05629	1/2" x Φ15x2,5	1,95	10/160
05631	1/2" x Φ16x2,0	1,91	10/160
05632	1/2" x Φ18x2,0	2,40	10/100
05634	1/2" x Φ18x2,5	2,40	10/100
06239	1/2" x Φ20x2,0	3,40	10/100
08314	1/2" x Φ22x3,0	4,69	10/60
06199	3/4" x Φ16x2,0	2,99	10/120
05633	3/4" x Φ18x2,0	3,04	10/100
05635	3/4" x Φ18x2,5	3,04	10/100
06240	3/4" x Φ20x2,0	3,41	10/80
05636	3/4" x Φ22x3,0	3,91	10/60
09070	3/4" x Φ28x3,0	6,44	5/40
09522	3/4" x Φ32x3,0	9,00	5/40
05637	1" x Φ28x3,0	6,52	5/40
05638	1" x Φ32x3,0	8,51	5/40

ΜΟΝΟΣΩΛΗΝΙΟΥ ΕΞΑΡΤΗΜΑΤΑ ΠΛΑΣΤΙΚΗΣ ΣΩΛΗΝΑΣ ΡΕΧ



**ΡΑΚΟΡ ΘΗΛ. ΠΛΑΣΤΙΚΗΣ
ΣΩΛΗΝΑΣ ΟΡΕΙΧΑΛΚΙΝΑ
ΚΙΤΡΙΝΑ**



**ΡΑΚΟΡ ΣΥΝΔΕΣΗΣ
ΠΛΑΣΤΙΚΗΣ ΣΩΛΗΝΑΣ
ΟΡΕΙΧΑΛΚΙΝΑ ΚΙΤΡΙΝΑ**

ΚΩΔΙΚΟΣ	ΠΕΡΙΓΡΑΦΗ	EURO	ΣΥΣΚ.
05639	1/2" x Φ15x2,5	2,04	10/150
05642	1/2" x Φ16x2,0	1,99	10/150
05643	1/2" x Φ18x2,0	2,54	10/100
05645	1/2" x Φ18x2,5	2,54	10/100
06241	1/2" x Φ20x2,0	3,48	10/80
08315	1/2" x Φ22x3,0	4,50	10/60
06206	3/4" x Φ16x2,0	3,03	10/100
05644	3/4" x Φ18x2,0	3,13	10/80
05646	3/4" x Φ18x2,5	3,13	10/80
06242	3/4" x Φ20x2,0	3,69	10/80
05647	3/4" x Φ22x3,0	3,99	10/70
09523	3/4" x Φ28x3,0	7,77	5/40
05648	1" x Φ28x3,0	7,46	5/40
05649	1" x Φ32x3,0	9,26	5/40

ΚΩΔΙΚΟΣ	ΠΕΡΙΓΡΑΦΗ	EURO	ΣΥΣΚ.
05622	Φ15xΦ15x2,5	3,88	10/100
05623	Φ16xΦ16x2,0	3,54	10/100
05624	Φ18xΦ18x2,0	4,50	10/80
05625	Φ18xΦ18x2,5	4,50	10/80
06243	Φ20xΦ20x2,0	6,40	10/60
05626	Φ22xΦ22x3,0	6,70	5/50
05627	Φ28xΦ28x3,0	10,98	5/30
05628	Φ32xΦ32x3,0	14,09	5/25



**ΓΩΝΙΑ 100° ΥΔΡΟΛΗΨΙΑΣ
ΘΗΛ. ΟΡΕΙΧΑΛΚΙΝΗ ΓΙΑ
ΠΛΑΣΤΙΚΗ ΣΩΛΗΝΑ**



**ΓΩΝΙΑ 100° ΥΔΡΟΛΗΨΙΑΣ
ΘΗΛ. ΟΡΕΙΧΑΛΚΙΝΗ ΜΕ
ΠΡΟΕΚΤΑΣΗ ΓΙΑ ΠΛΑΣΤΙΚΗ
ΣΩΛΗΝΑ**

ΚΩΔΙΚΟΣ	ΠΕΡΙΓΡΑΦΗ	EURO	ΣΥΣΚ.
09978	1/2" x Φ16x2,0	3,41	10/70

ΚΩΔΙΚΟΣ	ΠΕΡΙΓΡΑΦΗ	EURO	ΣΥΣΚ.
11548	1/2" x Φ18x2,0	4,00	10/50



**ΓΩΝΙΑ 105° ΥΔΡΟΛΗΨΙΑΣ ΜΕ
ΠΡΟΕΚΤΑΣΗ 1/2" ΘΗΛ. ΑΡΣ.
ΟΡΕΙΧΑΛΚΙΝΗ ΧΩΡΙΣ ΡΑΚΟΡ
ΓΙΑ ΠΛΑΣΤΙΚΗ &
ΠΟΛΥΣΤΡΩΜΑΤΙΚΗ**

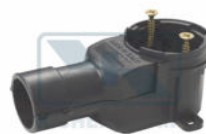

**ΚΟΥΤΙ ΠΛΑΣΤΙΚΟ ΓΙΑ
ΓΩΝΙΕΣ ΥΔΡΟΛΗΨΙΑΣ**

ΚΩΔΙΚΟΣ	ΠΕΡΙΓΡΑΦΗ	EURO	ΣΥΣΚ.
08823	1/2"	3,11	10/100

ΚΩΔΙΚΟΣ	ΠΕΡΙΓΡΑΦΗ	EURO	ΣΥΣΚ.
08930	1/2"	1,43	10/250

ΜΟΝΟΣΩΛΗΝΙΟΥ ΕΞΑΡΤΗΜΑΤΑ ΠΛΑΣΤΙΚΗΣ ΣΩΛΗΝΑΣ ΡΕΧ**ΓΩΝΙΕΣ ΑΡΣ. ΠΛΑΣΤΙΚΗΣ
ΣΩΛΗΝΑΣ ΟΡΕΙΧΑΛΚΙΝΕΣ
ΚΙΤΡΙΝΕΣ**

ΚΩΔΙΚΟΣ	ΠΕΡΙΓΡΑΦΗ	EURO	ΣΥΣΚ.
06587	1/2"×Φ15x2,5	3,27	10/100
05654	1/2"×Φ16x2,0	3,14	10/100
05655	1/2"×Φ18x2,0	3,73	10/80
06244	1/2"×Φ18x2,5	3,73	10/80
06245	1/2"×Φ20x2,0	6,54	10/60
09525	1/2"×Φ22x3,0	6,44	10/50
06246	3/4"×Φ16x2,0	4,62	10/70
06247	3/4"×Φ18x2,0	4,35	10/50
06248	3/4"×Φ18x2,5	4,81	10/70
06249	3/4"×Φ20x2,0	6,56	10/50
06588	3/4"×Φ22x3,0	6,19	10/50
06589	1"×Φ28x3,0	12,07	5/30
06590	1"×Φ32x3,0	13,24	1/20

**ΓΩΝΙΕΣ ΘΗΛ. ΠΛΑΣΤΙΚΗΣ
ΣΩΛΗΝΑΣ ΟΡΕΙΧΑΛΚΙΝΕΣ
ΚΙΤΡΙΝΕΣ**

ΚΩΔΙΚΟΣ	ΠΕΡΙΓΡΑΦΗ	EURO	ΣΥΣΚ.
06591	1/2"×Φ15x2,5	3,32	10/80
05650	1/2"×Φ16x2,0	3,18	10/80
05651	1/2"×Φ18x2,0	4,50	10/70
05652	1/2"×Φ18x2,5	4,50	10/70
06250	1/2"×Φ20x2,0	5,57	10/70
09528	1/2"×Φ22x3,0	6,06	10/40
06251	3/4"×Φ16x2,0	4,38	10/40
06252	3/4"×Φ18x2,0	4,97	10/50
06253	3/4"×Φ18x2,5	5,03	10/40
06254	3/4"×Φ20x2,0	6,10	10/40
06592	3/4"×Φ22x3,0	6,24	10/40
06593	1"×Φ28x3,0	12,11	5/20
05653	1"×Φ32x3,0	13,50	1/20

**ΓΩΝΙΕΣ ΘΗΛ. ΜΕ ΣΤΗΡΙΓΜΑ
ΠΛΑΣΤΙΚΗΣ ΣΩΛΗΝΑΣ
ΟΡΕΙΧΑΛΚΙΝΕΣ ΚΙΤΡΙΝΕΣ**

ΚΩΔΙΚΟΣ	ΠΕΡΙΓΡΑΦΗ	EURO	ΣΥΣΚ.
05687	1/2"×Φ15x2,5	4,04	10/50
05688	1/2"×Φ16x2,0	3,96	10/50
05689	1/2"×Φ18x2,0	5,13	10/50
05690	1/2"×Φ18x2,5	5,13	10/50
06262	1/2"×Φ20x2,0	6,70	5/60
06264	3/4"×Φ18x2,0	5,29	5/25
06265	3/4"×Φ18x2,5	5,29	5/25

**ΓΩΝΙΕΣ ΣΥΝΔΕΣΗΣ
ΠΛΑΣΤΙΚΗΣ ΣΩΛΗΝΑΣ
ΟΡΕΙΧΑΛΚΙΝΕΣ ΚΙΤΡΙΝΕΣ**

ΚΩΔΙΚΟΣ	ΠΕΡΙΓΡΑΦΗ	EURO	ΣΥΣΚ.
05656	Φ15xΦ15x2,5	4,11	10/80
05657	Φ16xΦ16x2,0	4,03	10/80
05658	Φ18xΦ18x2,0	6,19	10/60
05659	Φ18xΦ18x2,5	6,19	10/60
06255	Φ20xΦ20x2,0	8,72	10/50
06594	Φ22xΦ22x3,0	8,36	10/40
06595	Φ28xΦ28x3,0	14,15	5/20
06596	Φ32xΦ32x3,0	17,70	1/20

**ΤΑΦ ΑΡΣ. ΠΛΑΣΤΙΚΗΣ
ΣΩΛΗΝΑΣ ΟΡΕΙΧΑΛΚΙΝΑ
ΚΙΤΡΙΝΑ**

ΚΩΔΙΚΟΣ	ΠΕΡΙΓΡΑΦΗ	EURO	ΣΥΣΚ.
08317	Φ15x2,5x1/2"×Φ15x2,5	4,96	10/60
05674	Φ16x2,0x1/2"×Φ16x2,0	4,96	10/60
08318	Φ18x2,0x1/2"×Φ18x2,0	7,26	10/40
08319	Φ18x2,5x1/2"×Φ18x2,5	7,26	10/40
09072	Φ22x3,0x1/2"×Φ22x3,0	9,98	10/30
08320	Φ22x3,0x3/4"×Φ22x3,0	9,93	5/30
08322	Φ32x3,0x1"×Φ32x3,0	20,27	1/10

ΜΟΝΟΣΩΛΗΝΙΟΥ ΕΞΑΡΤΗΜΑΤΑ ΠΛΑΣΤΙΚΗΣ ΣΩΛΗΝΑΣ ΡΕΧ**ΤΑΦ ΘΗΛ. ΠΛΑΣΤΙΚΗΣ
ΣΩΛΗΝΑΣ ΟΡΕΙΧΑΛΚΙΝΑ
ΚΙΤΡΙΝΑ****ΤΑΦ ΣΥΝΔΕΣΗΣ ΠΛΑΣΤΙΚΗΣ
ΣΩΛΗΝΑΣ ΟΡΕΙΧΑΛΚΙΝΑ
ΚΙΤΡΙΝΑ**

ΚΩΔΙΚΟΣ	ΠΕΡΙΓΡΑΦΗ	EURO	ΣΥΣΚ.
06597	Φ15x2,5x1/2"xΦ15x2,5	5,27	10/50
05668	Φ16x2,0x1/2"xΦ16x2,0	5,16	10/50
05669	Φ18x2,0x1/2"xΦ18x2,0	7,29	10/40
06258	Φ18x2,0x3/4"xΦ18x2,0	8,91	10/30
05670	Φ18x2,5x1/2"xΦ18x2,5	7,29	10/40
06259	Φ18x2,5x3/4"xΦ18x2,5	9,60	5/30
06260	Φ20x2,0x3/4"xΦ20x2,0	7,68	5/30
09078	Φ22x3,0x1/2"xΦ22x3,0	9,43	10/30
06598	Φ22x3,0x3/4"xΦ22x3,0	9,78	5/30
09079	Φ28x3,0x3/4"xΦ28x3,0	14,60	1/15
06599	Φ28x3,0x1"xΦ28x3,0	15,21	5/20
05671	Φ32x3,0x1"xΦ32x3,0	20,22	1/15

ΚΩΔΙΚΟΣ	ΠΕΡΙΓΡΑΦΗ	EURO	ΣΥΣΚ.
06095	Φ15xΦ15xΦ15x2,5	6,01	10/60
06096	Φ16xΦ16xΦ16x2,0	5,72	10/60
05672	Φ18xΦ18xΦ18x2,0	8,67	10/40
05673	Φ18xΦ18xΦ18x2,5	8,67	10/40
06261	Φ20xΦ20xΦ20x2,0	11,23	5/30
06600	Φ22xΦ22xΦ22x3,0	12,15	5/20
06601	Φ28xΦ28xΦ28x3,0	19,30	1/10
06602	Φ32xΦ32xΦ32x3,0	25,71	1/10

**ΔΑΧΤΥΛΙΔΙΑ ΟΡΕΙΧ.
ΚΟΜΜΕΝΑ ΓΙΑ ΡΑΚΟΡ
ΠΛΑΣΤΙΚΗΣ ΣΩΛΗΝΑΣ &
ΠΟΛΥΣΤΡΩΜΑΤΙΚΗΣ****ΠΑΞΙΜΑΔΙΑ ΓΙΑ ΡΑΚΟΡ
ΠΛΑΣΤΙΚΗΣ ΣΩΛΗΝΑΣ
ΟΡΕΙΧΑΛΚΙΝΑ ΚΙΤΡΙΝΑ**

ΚΩΔΙΚΟΣ	ΠΕΡΙΓΡΑΦΗ	EURO	ΣΥΣΚ.
09135	Φ15	0,65	1/10
09136	Φ16	0,65	1/10
09137	Φ18	0,72	1/10
09138	Φ20	0,99	1/10
09139	Φ22	1,14	1/10
09140	Φ28	1,88	1/10
09141	Φ32	2,54	1/10

ΚΩΔΙΚΟΣ	ΠΕΡΙΓΡΑΦΗ	EURO	ΣΥΣΚ.
09130	Φ18	1,15	1/10
09131	Φ20	2,24	1/10
09132	Φ22	2,37	1/10
09133	Φ28	3,72	1/10
09134	Φ32	4,36	1/10

**ΡΑΚΟΡ ΑΡΣ. ΓΙΑ ΣΩΛΗΝΕΣ
ΡΕ-ΡΡ-ΡVС ΟΡΕΙΧΑΛΚΙΝΑ
ΚΙΤΡΙΝΑ****ΡΑΚΟΡ ΘΗΛ. ΓΙΑ ΣΩΛΗΝΕΣ
ΡΕ-ΡΡ-ΡVС ΟΡΕΙΧΑΛΚΙΝΑ
ΚΙΤΡΙΝΑ**

ΚΩΔΙΚΟΣ	ΠΕΡΙΓΡΑΦΗ	EURO	ΣΥΣΚ.
03959	1/2" x Φ20	2,96	1/75
03960	3/4" x Φ25	3,97	1/50
03961	1" x Φ32	6,62	1/20
03962	1"1/4 x Φ40	10,26	1/14
03963	1"1/2 x Φ50	15,36	1/9
03964	2" x Φ63	28,75	1/6
09158	2"1/2 x Φ75	67,38	1/6
09159	3" x Φ90	97,18	1/5
09160	4" x Φ110	122,71	1/3

ΚΩΔΙΚΟΣ	ΠΕΡΙΓΡΑΦΗ	EURO	ΣΥΣΚ.
03965	1/2" x Φ20	3,00	1/75
03966	3/4" x Φ25	4,23	1/50
03967	1" x Φ32	6,88	1/20
03968	1"1/4 x Φ40	10,26	1/14
03969	1"1/2 x Φ50	16,20	1/9
03970	2" x Φ63	31,78	1/6
09164	2"1/2 x Φ75	71,51	1/6
09165	3" x Φ90	100,03	1/5
09166	4" x Φ110	126,11	1/3

ΣΩΛΗΝΑΣ ΡΕ-ΡΡ-PVC ΣΥΣΦΙΞΗΣ ΕΞΑΡΤΗΜΑΤΑ



**ΡΑΚΟΡ ΣΥΝΔΕΣΗΣ ΓΙΑ
ΣΩΛΗΝΕΣ ΡΕ-ΡΡ-PVC
ΟΡΕΙΧΑΛΚΙΝΑ ΚΙΤΡΙΝΑ**



**ΓΩΝΙΕΣ ΣΥΝΔΕΣΗΣ ΓΙΑ
ΣΩΛΗΝΕΣ ΡΕ-ΡΡ-PVC
ΟΡΕΙΧΑΛΚΙΝΕΣ ΚΙΤΡΙΝΕΣ**

ΚΩΔΙΚΟΣ	ΠΕΡΙΓΡΑΦΗ	EURO	ΣΥΣΚ.
03971	Φ20 x Φ20	5,16	1/40
03972	Φ25 x Φ25	6,88	1/30
03973	Φ32 x Φ32	10,72	1/18
03974	Φ40 x Φ40	15,80	1/7
03975	Φ50 x Φ50	25,65	1/4
03976	Φ63 x Φ63	49,73	1/3
09149	Φ75 x Φ75	105,13	1/4
09150	Φ90 x Φ90	164,49	1/4
09151	Φ110 x Φ110	202,58	1/2

ΚΩΔΙΚΟΣ	ΠΕΡΙΓΡΑΦΗ	EURO	ΣΥΣΚ.
03991	Φ20 x Φ20	5,67	1/35
03992	Φ25 x Φ25	7,97	1/20
03993	Φ32 x Φ32	12,56	1/12
03994	Φ40 x Φ40	19,85	1/6
03995	Φ50 x Φ50	32,40	1/8
03996	Φ63 x Φ63	67,37	1/4
09167	Φ75 x Φ75	139,18	1/3
09169	Φ110 x Φ110	216,48	1



**ΓΩΝΙΕΣ ΜΕ ΣΤΗΡΙΓΜΑ ΓΙΑ
ΣΩΛΗΝΕΣ ΡΕ-ΡΡ-PVC
ΟΡΕΙΧΑΛΚΙΝΕΣ ΚΙΤΡΙΝΕΣ**



**ΓΩΝΙΕΣ ΑΡΣ. ΓΙΑ ΣΩΛΗΝΕΣ
ΡΕ-ΡΡ-PVC ΟΡΕΙΧΑΛΚΙΝΕΣ
ΚΙΤΡΙΝΕΣ**

ΚΩΔΙΚΟΣ	ΠΕΡΙΓΡΑΦΗ	EURO	ΣΥΣΚ.
03989	1/2" x Φ20	5,27	1/25
03990	3/4" x Φ25	6,60	1/20
11403	1" x Φ32	10,80	1/12

ΚΩΔΙΚΟΣ	ΠΕΡΙΓΡΑΦΗ	EURO	ΣΥΣΚ.
03977	1/2" x Φ20	3,92	1/50
03978	3/4" x Φ25	5,40	1/35
03979	1" x Φ32	8,91	1/18
03980	1"1/4 x Φ40	13,50	1/10
03981	1"1/2 x Φ50	23,63	1/5
03982	2" x Φ63	47,25	1/6
09170	2"1/2 x Φ75	80,53	1/4



**ΓΩΝΙΕΣ ΘΗΛ. ΓΙΑ ΣΩΛΗΝΕΣ
ΡΕ-ΡΡ-PVC ΟΡΕΙΧΑΛΚΙΝΕΣ
ΚΙΤΡΙΝΕΣ**



**ΤΑΦ ΣΥΝΔΕΣΗΣ ΓΙΑ
ΣΩΛΗΝΕΣ ΡΕ-ΡΡ-PVC
ΟΡΕΙΧΑΛΚΙΝΑ ΚΙΤΡΙΝΑ**

ΚΩΔΙΚΟΣ	ΠΕΡΙΓΡΑΦΗ	EURO	ΣΥΣΚ.
03983	1/2" x Φ20	3,92	1/50
03984	3/4" x Φ25	5,40	1/35
03985	1" x Φ32	8,91	1/18
03986	1"1/4 x Φ40	14,72	1/10
03987	1"1/2 x Φ50	25,65	1/5
03988	2" x Φ63	47,25	1/6
09173	2"1/2 x Φ75	78,18	1/4

ΚΩΔΙΚΟΣ	ΠΕΡΙΓΡΑΦΗ	EURO	ΣΥΣΚ.
04003	Φ20 x Φ20 x Φ20	7,97	1/20
04004	Φ25 x Φ25 x Φ25	11,07	1/16
04005	Φ32 x Φ32 x Φ32	17,82	1/8
04006	Φ40 x Φ40 x Φ40	26,33	1/10
04007	Φ50 x Φ50 x Φ50	46,58	1/5
04008	Φ63 x Φ63 x Φ63	94,50	1/5
09155	Φ75 x Φ75 x Φ75	150,15	1/2
09157	Φ110 x Φ110 x Φ110	295,83	1

ΣΩΛΗΝΑΣ ΡΕ-ΡΡ-PVC ΣΥΣΦΙΞΗΣ ΕΞΑΡΤΗΜΑΤΑ**ΤΑΦ ΑΡΣ. ΓΙΑ ΣΩΛΗΝΕΣ
ΡΕ-ΡΡ-PVC ΟΡΕΙΧΑΛΚΙΝΑ
ΚΙΤΡΙΝΑ****ΤΑΦ ΘΗΛ. ΓΙΑ ΣΩΛΗΝΕΣ
ΡΕ-ΡΡ-PVC ΟΡΕΙΧΑΛΚΙΝΑ
ΚΙΤΡΙΝΑ**

ΚΩΔΙΚΟΣ	ΠΕΡΙΓΡΑΦΗ	EURO	ΣΥΣΚ.
10191	Φ20 x 1/2" x Φ20	10,40	1/10/30
10194	Φ40 x 1"1/4 x Φ40	34,42	1/6
10195	Φ50 x 1"1/2 x Φ50	49,37	1/4
10196	Φ63 x 2" x Φ63	83,04	1/3

ΚΩΔΙΚΟΣ	ΠΕΡΙΓΡΑΦΗ	EURO	ΣΥΣΚ.
03997	Φ20 x 1/2" x Φ20	6,08	1/30
03998	Φ25 x 3/4" x Φ25	8,78	1/22
03999	Φ32 x 1" x Φ32	14,04	1/8
04000	Φ40 x 1"1/4 x Φ40	21,60	1/5
04001	Φ50 x 1"1/2 x Φ50	39,83	1/6
04002	Φ63 x 2" x Φ63	75,60	1/6
09163	Φ110 x 4" x Φ110	257,17	1

**ΣΤΕΡΝ ΕΝΙΣΧΥΤΙΚΑ ΓΙΑ
ΣΩΛΗΝΕΣ ΡΕ-ΡΡ****ΜΟΥΦΟΜΑΣΤΟΙ
ΜΕΤΑΤΡΟΠΗΣ ΑΡΣ. ΘΗΛ.
IBC ΠΑΛΕΤΟΔΕΞΑΜΕΝΗΣ**

ΚΩΔΙΚΟΣ	ΠΕΡΙΓΡΑΦΗ	EURO	ΣΥΣΚ.
04009	Φ20	0,95	10/300
04010	Φ25	1,02	10/200
04011	Φ32	1,06	10/100
04012	Φ40	2,19	10/50
04013	Φ50	3,35	10/30
04014	Φ63	6,27	5/25
09142	Φ75	13,81	1/15
09143	Φ90	19,25	1/8
09144	Φ110	23,00	1/6

ΚΩΔΙΚΟΣ	ΠΕΡΙΓΡΑΦΗ	EURO	ΣΥΣΚ.
12208	3/4" x S60x6	9,62	
12089	1" x S60x6	9,60	10/20/100
12209	2" x S75x6	16,61	

**ΛΑΣΤΙΧΑ NBR ΜΑΥΡΑ
ΜΕΤΑΤΡΟΠΗΣ
ΠΑΛΕΤΟΔΕΞΑΜΕΝΗΣ****ΣΥΣΤΟΛΕΣ ΑΓΓΛΙΑΣ
ΜΕΤΑΤΡΟΠΗΣ ΘΗΛ. ΘΗΛ.
IBC ΠΑΛΕΤΟΔΕΞΑΜΕΝΗΣ**

ΚΩΔΙΚΟΣ	ΠΕΡΙΓΡΑΦΗ	EURO	ΣΥΣΚ.
12284	S60x6 NBR	7,87	

ΚΩΔΙΚΟΣ	ΠΕΡΙΓΡΑΦΗ	EURO	ΣΥΣΚ.
12210	3/4" x S60x6	9,62	
12211	1" x S60x6	10,75	
12212	1"1/2 x S60x6	12,70	
12213	2" x S60x6	12,70	
12214	2" x S100x8	29,31	

ΛΑΣΤΙΧΟΣΩΛΗΝΑ ΕΞΑΡΤΗΜΑΤΑ

**ΔΙΑΚΟΠΤΕΣ
ΠΟΛΥΠΡΟΠΥΛΕΝΙΟΥ ΑΡΣ.
ΘΗΛ. ΣΦΑΙΡΙΚΟΙ ΜΕ ΙΝΕΣ
ΓΥΑΛΙΟΥ NBR**



**ΡΑΚΟΡ ΛΑΣΤΙΧΟΣΩΛΗΝΑ
ΑΡΣ. ROMA B.T. ΜΕ
ΕΞΑΓΩΝΟ ΟΡΕΙΧΑΛΚΙΝΑ
ΚΙΤΡΙΝΑ**

ΚΩΔΙΚΟΣ	ΠΕΡΙΓΡΑΦΗ	EURO	ΣΥΣΚ.
12207	1"	9,51	1

ΚΩΔΙΚΟΣ	ΠΕΡΙΓΡΑΦΗ	EURO	ΣΥΣΚ.
01725	1/8" x Φ6	1,17	10/50
01726	1/8" x Φ8	1,23	10/50
01727	1/8" x Φ10	0,96	25/700
09109	1/8" x Φ14	0,94	1/10/350
01728	1/4" x Φ6	1,36	1/50
01729	1/4" x Φ8	1,33	50/1,600
01730	1/4" x Φ10	0,94	25/500
09110	1/4" x Φ12	1,10	1/25/500
01731	1/4" x Φ13	1,45	1/50
09111	1/4" x Φ14	1,19	1/10/350
09582	1/4" x Φ17	1,98	1/10/50
09583	3/8" x Φ6	2,21	1/10/50
09584	3/8" x Φ8	2,13	10/50
01732	3/8" x Φ10*	1,11	10/300
09112	3/8" x Φ12	1,20	1/10/300
01733	3/8" x Φ13	1,23	25/250
09113	3/8" x Φ14	1,38	1/10/300
09585	3/8" x Φ16	2,59	10/50
09586	3/8" x Φ18	2,90	1/10/50
07012	1/2" x Φ6	2,37	10
09588	1/2" x Φ8	1,53	10/250
01735	1/2" x Φ10	1,47	25/200
09114	1/2" x Φ12	1,53	10/250
01736	1/2" x Φ13*	1,45	25/350
09115	1/2" x Φ14	1,50	25/350
09117	1/2" x Φ15	1,53	25/150
01737	1/2" x Φ16	1,47	25/150
01738	1/2" x Φ18	1,53	10/140
09589	1/2" x Φ19	2,87	10/100
01739	1/2" x Φ20	1,53	10/120
09590	1/2" x Φ22	4,29	1/10/20
09116	1/2" x Φ25	3,18	10/100
01740	3/4" x Φ13	3,35	30/480
09591	3/4" x Φ14	3,89	1/10/40
01741	3/4" x Φ16	3,23	10/30/480
01742	3/4" x Φ18	3,14	10
09592	3/4" x Φ19	3,82	10/40/80
01743	3/4" x Φ20*	2,43	25/400
09593	3/4" x Φ22	2,92	10/70
01744	3/4" x Φ25	2,67	10/130
09594	3/4" x Φ28	4,86	5/30
09595	3/4" x Φ30	6,55	1/10/20
01745	1" x Φ20	3,43	10/40
01746	1" x Φ25*	2,91	10/100
01747	1" x Φ27	3,31	10/80
01748	1" x Φ30	3,40	10/40
01749	1" x Φ32	3,79	10/40
09597	1" x Φ35	6,97	5/20/100
01750	1"1/4 x Φ30	5,83	20/160
01751	1"1/4 x Φ32*	5,39	20/160
01752	1"1/4 x Φ35	6,15	15/120
09598	1"1/4 x Φ38	8,50	1/30
01753	1"1/4 x Φ40	7,02	1/20
09599	1"1/4 x Φ45	11,59	1/30
09600	1"1/2 x Φ25	21,36	1/10/20
11020	1"1/2 x Φ32	22,20	1/10/20
01754	1"1/2 x Φ38	8,61	15/120
01755	1"1/2 x Φ40*	7,97	1/16

ΛΑΣΤΙΧΟΣΩΛΗΝΑ ΕΞΑΡΤΗΜΑΤΑ

01756	1"1/2 x Φ45	9,48	1/14
01757	1"1/2 x Φ50	11,23	1/14
09602	2" x Φ45	20,50	1/10
01758	2" x Φ50*	10,80	1/12
01759	2" x Φ60	16,04	1/10
01760	2" x Φ63	42,34	1/5
09603	2" x Φ65	28,18	1/5
01761	2"1/2 x Φ60	31,68	1/8
01762	2"1/2 x Φ63*	28,18	1/8
09604	2"1/2 x Φ65	30,35	1/8
09605	2"1/2 x Φ70	35,40	1/6
09606	2"1/2 x Φ75	34,62	1/6
01763	3" x Φ76*	46,12	5/20
09607	3" x Φ80	48,73	1/4
09617	3" x Φ90	50,62	1/2
01764	4" x Φ100*	71,37	2/8
09618	4" x Φ110	114,00	1/3
09619	5" x Φ125	150,00	1/2

**ΡΑΚΟΡ ΠΛΑΣΤΙΚΑ
ΛΑΣΤΙΧΟΣΩΛΗΝΑ ΑΡΣ. ΜΕ
ΕΞΑΓΩΝΟ**

ΚΩΔΙΚΟΣ	ΠΕΡΙΓΡΑΦΗ	EURO	ΣΥΣΚ.
12093	1/2" x Φ10	0,80	1/10
12094	1/2" x Φ13*	0,80	3/100/500
12095	1/2" x Φ16	0,96	10/100
12096	1/2" x Φ20	1,04	10/80
12098	3/4" x Φ20*	1,07	10/50/250
12099	3/4" x Φ22	1,24	10/60
12100	3/4" x Φ25	1,26	1/10
12101	1" x Φ25*	1,49	10/30/150
12102	1" x Φ32	1,75	1/10
12103	1"1/4 x Φ32*	2,28	5
12104	1"1/4 x Φ40	2,30	1/10
12105	1"1/2 x Φ38	3,06	1/10
12106	1"1/2 x Φ40*	3,10	5/15/75
12107	1"1/2 x Φ50	3,78	1/10
12108	2" x Φ50*	4,21	5/10/50
12109	2" x Φ60	5,44	1/5

**ΡΑΚΟΡ ΛΑΣΤΙΧΟΣΩΛΗΝΑ
ΑΡΣ. ROMA B.T. ΜΕ
ΕΞΑΓΩΝΟ ΟΡΕΙΧΑΛΚΙΝΑ
ΧΡΩΜΕ**

ΚΩΔΙΚΟΣ	ΠΕΡΙΓΡΑΦΗ	EURO	ΣΥΣΚ.
06040	1/8" x Φ10	0,99	1/10
06041	1/4" x Φ6	1,11	1/50
06043	1/4" x Φ10	1,08	1/10
05933	1/4" x Φ12	1,29	1/25
06045	3/8" x Φ13	1,62	1/25
06046	3/8" x Φ15	1,62	1/25
01720	1/2" x Φ10	1,90	1/10
06047	1/2" x Φ13*	1,90	1/25
06048	1/2" x Φ16	1,91	1/10
06049	1/2" x Φ18	1,91	1/10
06050	1/2" x Φ20	1,93	1/10
06052	3/4" x Φ16	2,69	1/30
06053	3/4" x Φ18	2,46	1/30
06055	3/4" x Φ25	3,51	1/10
06056	1" x Φ20	3,17	1/30
06058	1" x Φ27	4,40	1/10
06060	1" x Φ30	3,87	1/10
06061	1" x Φ32	4,91	1/10

ΛΑΣΤΙΧΟΣΩΛΗΝΑ ΕΞΑΡΤΗΜΑΤΑ

**ΡΑΚΟΡ ΛΑΣΤΙΧΟΣΩΛΗΝΑ
ΘΗΛ. ROMA B.T.
ΜΟΝΟΚΟΜΜΑΤΑ
ΟΡΕΙΧΑΛΚΙΝΑ ΚΙΤΡΙΝΑ**



**ΡΑΚΟΡ ΠΛΑΣΤΙΚΑ
ΛΑΣΤΙΧΟΣΩΛΗΝΑ ΘΗΛ. ΜΕ
ΤΡΕΛΟ ΠΑΞΙΜΑΔΙ ΚΑΙ
ΛΑΣΤΙΧΟ**

ΚΩΔΙΚΟΣ	ΠΕΡΙΓΡΑΦΗ	EURO	ΣΥΣΚ.
01775	1/8" x Φ8	1,37	1/50
01776	1/8" x Φ10	0,82	1/25/500
09118	1/8" x Φ14	0,98	1/10/300
09632	1/4" x Φ8	1,85	1/50
01777	1/4" x Φ10	0,89	25/400
09119	1/4" x Φ12	0,94	1/25/400
01778	1/4" x Φ13	1,51	1/50
09120	1/4" x Φ14	1,06	1/10/300
09633	3/8" x Φ8	2,40	1/50
01779	3/8" x Φ10*	1,33	10/250
09121	3/8" x Φ12	1,22	1/10/250
01780	3/8" x Φ13	1,76	1/30/960
09122	3/8" x Φ14	1,25	1/10/200
01781	3/8" x Φ15	1,71	1/10/150
01782	1/2" x Φ10	1,94	25/200
01783	1/2" x Φ13*	1,62	10/170
09124	1/2" x Φ14	1,81	10/150
01784	1/2" x Φ15	1,81	25/150
01785	1/2" x Φ16	1,69	10/140
01786	1/2" x Φ18	1,81	10/120
06220	1/2" x Φ20	1,81	10/120
09634	3/4" x Φ13	4,54	1/40
09635	3/4" x Φ16	4,66	1/40
09636	3/4" x Φ19	4,39	1/40
01794	3/4" x Φ20*	1,89	10/150
01795	3/4" x Φ25	2,19	10/60
01796	1" x Φ25*	3,74	30
06221	1" x Φ27	3,65	10/80
01797	1" x Φ30	3,94	10/40
09637	1" x Φ32	8,32	1/20
01798	1"1/4 x Φ30	7,20	20/120
01799	1"1/4 x Φ32*	5,40	5/40
01800	1"1/4 x Φ35	6,48	5/20
09638	1"1/4 x Φ38	9,46	1/30
09639	1"1/4 x Φ40	9,46	1/30
09640	1"1/2 x Φ38	10,20	1/15
01801	1"1/2 x Φ40*	8,43	12/96
09641	1"1/2 x Φ45	12,82	1/15
09642	1"1/2 x Φ50	13,28	1/15
01802	2" x Φ50*	13,50	1/10
09643	2" x Φ60	23,30	1/10
09644	2"1/2 x Φ70	29,12	1/3
09645	3" x Φ80	42,00	1/4

ΚΩΔΙΚΟΣ	ΠΕΡΙΓΡΑΦΗ	EURO	ΣΥΣΚ.
12110	1/2" x Φ10	1,69	1/10
12111	1/2" x Φ13*	1,70	1/100/500
12112	1/2" x Φ16	1,76	1/10
12114	3/4" x Φ20*	1,83	10/50/250
12115	1" x Φ25*	2,19	10/40/200
12116	1"1/4 x Φ32*	3,25	5/20/100
12117	1"1/2 x Φ38	4,25	5/15/75
12118	2" x Φ50*	5,75	5/10/50



**ΡΑΚΟΡ ΛΑΣΤΙΧΟΣΩΛΗΝΑ
ΘΗΛ. ROMA B.T.
ΜΟΝΟΚΟΜΜΑΤΑ
ΟΡΕΙΧΑΛΚΙΝΑ ΧΡΩΜΕ**

ΚΩΔΙΚΟΣ	ΠΕΡΙΓΡΑΦΗ	EURO	ΣΥΣΚ.
06285	1/4" x Φ10	1,14	1/10
06289	1/2" x Φ16	2,28	1/10

ΛΑΣΤΙΧΟΣΩΛΗΝΑ ΕΞΑΡΤΗΜΑΤΑ



**ΡΑΚΟΡ ΛΑΣΤΙΧΟΣΩΛΗΝΑ
ΘΗΛ. ΜΕ ΠΑΞΙΜΑΔΙ &
ΛΑΣΤΙΧΟ ΟΡΕΙΧΑΛΚΙΝΑ
ΚΙΤΡΙΝΑ**



**ΡΑΚΟΡ ΛΑΣΤΙΧΟΣΩΛΗΝΑ
ΑΡΣ. ΑΠΛΑ ΟΡΕΙΧΑΛΚΙΝΑ
ΚΙΤΡΙΝΑ**

ΚΩΔΙΚΟΣ	ΠΕΡΙΓΡΑΦΗ	EURO	ΣΥΣΚ.
04614	1/2" x Φ13*	0,82	10/150
04615	3/4" x Φ18	1,40	10/100/500
04616	1" x Φ25*	2,09	10/60/300
04617	1"1/4 x Φ32*	4,21	5/25/125
04618	1"1/2 x Φ38	4,82	5/20
04619	2" x Φ50*	7,40	1/10/50

ΚΩΔΙΚΟΣ	ΠΕΡΙΓΡΑΦΗ	EURO	ΣΥΣΚ.
04605	1/2" x Φ13*	0,92	10/150
04606	3/4" x Φ18	1,02	10/100
11865	1" x Φ25*	1,79	10/60
11864	1"1/4 x Φ32*	3,88	5/25
04609	1"1/2 x Φ38	4,41	5/20
04610	2" x Φ50*	6,50	1/10/50



**ΣΥΝΔΕΣΜΟΙ
ΛΑΣΤΙΧΟΣΩΛΗΝΑ Β.Τ.
ΟΡΕΙΧΑΛΚΙΝΟΙ**



**ΣΥΝΔΕΣΜΟΙ
ΛΑΣΤΙΧΟΣΩΛΗΝΑ
ΟΡΕΙΧΑΛΚΙΝΟΙ**

ΚΩΔΙΚΟΣ	ΠΕΡΙΓΡΑΦΗ	EURO	ΣΥΣΚ.
07091	Φ6	2,18	1/10
07094	Φ8	2,29	10/500
07095	Φ10	2,55	10/500
07092	Φ12	2,76	1/10
11742	Φ14	3,02	1/10
01689	Φ16	3,07	10/60
07093	Φ18	3,59	1/10
11743	Φ20	3,80	1/10
11744	Φ25	5,72	10/60
01692	Φ32	8,01	5/30/150

ΚΩΔΙΚΟΣ	ΠΕΡΙΓΡΑΦΗ	EURO	ΣΥΣΚ.
01688	Φ14	1,48	10/250
01690	Φ20	2,19	10/150
01691	Φ25	3,21	10/100



**ΣΥΝΔΕΣΜΟΙ
ΛΑΣΤΙΧΟΣΩΛΗΝΑ ΠΛΑΣΤΙΚΟΙ**



**ΤΑΦ ΛΑΣΤΙΧΟΣΩΛΗΝΑ
ΟΡΕΙΧΑΛΚΙΝΑ ΚΙΤΡΙΝΑ**

ΚΩΔΙΚΟΣ	ΠΕΡΙΓΡΑΦΗ	EURO	ΣΥΣΚ.
07847	1/2" x Φ14	0,11	10/100
07848	Φ16 x 5/8"	0,13	10/100
07849	3/4" x Φ20*	0,15	10/80/400
07850	1" x Φ25*	0,22	10/50

ΚΩΔΙΚΟΣ	ΠΕΡΙΓΡΑΦΗ	EURO	ΣΥΣΚ.
01696	Φ13	3,48	10/100
01697	Φ17	5,34	10/60
01698	Φ21	6,66	10/50
01699	Φ25	14,88	1/20

ΛΑΣΤΙΧΟΣΩΛΗΝΑ ΕΞΑΡΤΗΜΑΤΑ**ΥΨΙΛΟΝ ΛΑΣΤΙΧΟΣΩΛΗΝΑ
ΠΛΑΣΤΙΚΑ ΛΕΥΚΑ**

ΚΩΔΙΚΟΣ	ΠΕΡΙΓΡΑΦΗ	EURO	ΣΥΣΚ.
12086	Φ16	2,50	10/50/250
12087	Φ18	2,61	10/40
12088	Φ20	2,73	10/30

**ΗΜΙΤΑΦ ΠΛΑΣΤΙΚΟ ΛΕΥΚΟ
ΑΠΟΧΕΤΕΥΣΗΣ Α/Σ**

ΚΩΔΙΚΟΣ	ΠΕΡΙΓΡΑΦΗ	EURO	ΣΥΣΚ.
12131	Φ16-18-20	2,22	10/400

**ΣΩΛΗΝΑ ΣΠΙΡΑΛ
ΑΠΟΧΕΤΕΥΣΗΣ Α/Σ
ΚΟΥΛΟΥΡΑ**

ΚΩΔΙΚΟΣ	ΠΕΡΙΓΡΑΦΗ	EURO	ΣΥΣΚ.
12155	Φ16	0,68	50
12156	Φ18	0,83	50
12240	Φ20	0,96	30

**ΡΑΚΟΡ ΛΑΣΤΙΧΟΣΩΛΗΝΑ
ΙΣΙΑ "SUBLIME" ΜΕ ΚΩΝΙΚΗ
ΕΔΡΑ ΓΙΑ ΑΝΤΛΙΕΣ
ΟΡΕΙΧΑΛΚΙΝΑ ΚΙΤΡΙΝΑ**

ΚΩΔΙΚΟΣ	ΠΕΡΙΓΡΑΦΗ	EURO	ΣΥΣΚ.
00832	3/8" x Φ15	2,72	1/25
00833	1/2" x Φ15	4,23	1/20
00834	1/2" x Φ18	4,85	1/15
00835	1/2" x Φ20	4,85	1/15
00836	3/4" x Φ20*	5,62	1/15
00837	3/4" x Φ25	6,88	1/15
08059	1" x Φ30	7,60	1/15
00838	1" x Φ30	11,63	1/10
00840	1"1/4 x Φ30	11,93	1/10
00841	1"1/4 x Φ32*	11,93	1/10
08061	2" x Φ60	30,91	1/6
00844	2" x Φ60	45,51	1/5
00845	2"1/2 x Φ60	48,10	1/5

**ΡΑΚΟΡ ΛΑΣΤΙΧΟΣΩΛΗΝΑ
ΓΩΝΙΑΚΑ "SUBLIME" ΜΕ
ΚΩΝΙΚΗ ΕΔΡΑ ΓΙΑ ΑΝΤΛΙΕΣ
ΟΡΕΙΧΑΛΚΙΝΑ ΚΙΤΡΙΝΑ**

ΚΩΔΙΚΟΣ	ΠΕΡΙΓΡΑΦΗ	EURO	ΣΥΣΚ.
00846	3/8" x Φ15	4,37	20/320
00847	1/2" x Φ15	5,53	1/20
00848	1/2" x Φ18	7,06	1/10
00849	1/2" x Φ20	7,11	1/10
00850	3/4" x Φ20*	7,95	1/10
00851	3/4" x Φ25	9,60	1/15
00852	1" x Φ25*	10,38	1/12
00853	1" x Φ30	16,10	1/8
08062	1"1/4 x Φ35	22,01	1/5
00857	2" x Φ50*	45,22	1/5
00858	2" x Φ60	59,82	1/3
00859	2"1/2 x Φ60	62,41	1/3

**ΡΑΚΟΡ ΑΡΣ. ΨΕΚΑΣΤΙΚΟΥ
ΟΡΕΙΧΑΛΚΙΝΑ ΚΙΤΡΙΝΑ**

ΚΩΔΙΚΟΣ	ΠΕΡΙΓΡΑΦΗ	EURO	ΣΥΣΚ.
04747	1/2" x Φ8	1,58	1/10

ΛΑΣΤΙΧΟΣΩΛΗΝΑ ΕΞΑΡΤΗΜΑΤΑ**ΡΑΚΟΡ ΘΗΛ. ΨΕΚΑΣΤΙΚΟΥ
ΟΡΕΙΧΑΛΚΙΝΑ ΚΙΤΡΙΝΑ**

ΚΩΔΙΚΟΣ	ΠΕΡΙΓΡΑΦΗ	EURO	ΣΥΣΚ.
04748	1/2" x Φ8	4,07	10/200

**ΡΟΔΕΛΕΣ PVC ΜΑΥΡΕΣ ΓΙΑ
ΡΑΚΟΡ ΨΕΚΑΣΤΙΚΟΥ**

ΚΩΔΙΚΟΣ	ΠΕΡΙΓΡΑΦΗ	EURO	ΣΥΣΚ.
08899	1/2"	0,04	1/100

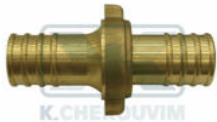
**ΡΑΚΟΡ ΛΑΣΤΙΧΟΣΩΛΗΝΑ
ΔΙΠΛΑ "SUBLIME" ΜΕ
ΚΩΝΙΚΗ ΕΔΡΑ ΓΙΑ ΑΝΤΛΙΕΣ
ΟΡΕΙΧΑΛΚΙΝΑ ΚΙΤΡΙΝΑ**

ΚΩΔΙΚΟΣ	ΠΕΡΙΓΡΑΦΗ	EURO	ΣΥΣΚ.
00861	Φ18	4,92	1/15

**ΓΩΝΙΕΣ ΜΕ ΠΑΞΙΜΑΔΙ
ΠΕΡΙΣΤΡΕΦΟΜΕΝΟ ΓΙΑ
ΛΑΣΤΙΧΟΣΩΛΗΝΑ 3/4" - 5/8"**

ΚΩΔΙΚΟΣ	ΠΕΡΙΓΡΑΦΗ	EURO	ΣΥΣΚ.
03473	1/2"	9,01	1/10/50
03474	3/4"	9,86	1/10/50

**ΣΥΝΔΕΣΜΟΙ ΨΕΚΑΣΤΙΚΟΥ
ΜΟΝΟΚΟΜΜΑΤΟΙ
ΟΡΕΙΧΑΛΚΙΝΟΙ ΚΙΤΡΙΝΟΙ**

ΚΩΔΙΚΟΣ	ΠΕΡΙΓΡΑΦΗ	EURO	ΣΥΣΚ.
01686	Φ8	1,27	10/200
01687	Φ10	1,68	1/10/150

**ΤΑΧΥΣΥΝΔΕΣΜΟΙ
ΛΑΣΤΙΧΟΣΩΛΗΝΑ ΜΕ ΡΑΚΟΡ
ΟΡΕΙΧΑΛΚΙΝΟΙ**

ΚΩΔΙΚΟΣ	ΠΕΡΙΓΡΑΦΗ	EURO	ΣΥΣΚ.
03482	1/2" x Φ14	3,60	10/50
03483	5/8" x Φ17	3,83	10/170
03484	3/4" x Φ20*	3,93	10/50
03485	7/8" x Φ22	3,90	10/120
03486	1" x Φ25*	4,56	10/40/200
03488	1"1/4 x Φ32*	5,94	10/100/30
03489	1"1/2 x Φ40*	8,21	10/20/100

**ΤΑΠΕΣ ΓΙΑ ΤΑΧΥΣΥΝΔΕΣΜΟ
ΛΑΣΤΙΧΟΣΩΛΗΝΑ
ΟΡΕΙΧΑΛΚΙΝΕΣ ΜΕ ΛΑΣΤΙΧΟ**

ΚΩΔΙΚΟΣ	ΠΕΡΙΓΡΑΦΗ	EURO	ΣΥΣΚ.
03500		3,72	1/10/60

**ΛΑΣΤΙΧΑ ΓΙΑ
ΤΑΧΥΣΥΝΔΕΣΜΟ
ΛΑΣΤΙΧΟΣΩΛΗΝΑ
ΟΡΕΙΧΑΛΚΙΝΟ**

ΚΩΔΙΚΟΣ	ΠΕΡΙΓΡΑΦΗ	EURO	ΣΥΣΚ.
03501	Φ37 x Φ33 x Η.10	0,72	10/200

ΤΑΧΥΣΥΝΔΕΣΜΟΙ ΛΑΣΤΙΧΟΣΩΛΗΝΑ

**ΤΑΧΥΣΥΝΔΕΣΜΟΙ
ΛΑΣΤΙΧΟΣΩΛΗΝΑ ΜΕ
ΑΡΣΕΝΙΚΟ ΣΠΕΙΡΩΜΑ
ΟΡΕΙΧΑΛΚΙΝΟΙ**



**ΤΑΧΥΣΥΝΔΕΣΜΟΙ
ΛΑΣΤΙΧΟΣΩΛΗΝΑ ΜΕ
ΘΗΛΥΚΟ ΣΠΕΙΡΩΜΑ
ΟΡΕΙΧΑΛΚΙΝΟΙ**

ΚΩΔΙΚΟΣ	ΠΕΡΙΓΡΑΦΗ	EURO	ΣΥΣΚ.
03495	1/2"	3,44	1/10/70
03496	3/4"	3,60	10/60/300
03497	1"	3,73	10/50
03498	1"1/4	4,60	10/50/250
03499	1"1/2	5,59	10/100

ΚΩΔΙΚΟΣ	ΠΕΡΙΓΡΑΦΗ	EURO	ΣΥΣΚ.
03490	1/2"	3,55	1/10/70
03491	3/4"	3,57	10/200
03492	1"	3,55	10/50/250
03493	1"1/4	5,33	10/120
03494	1"1/2	6,21	1/10/30

ΚΟΛΛΗΤΑ ΕΞΑΡΤΗΜΑΤΑ ΧΑΛΚΟΣΩΛΗΝΑ**ΜΑΣΤΟΙ ΑΡΣ. ΚΟΛΛΗΤΟΙ
ΧΑΛΚΟΣΩΛΗΝΑ
ΟΡΕΙΧΑΛΚΙΝΟΙ ΚΙΤΡΙΝΟΙ****ΜΑΣΤΟΙ ΘΗΛ. ΚΟΛΛΗΤΟΙ
ΧΑΛΚΟΣΩΛΗΝΑ
ΟΡΕΙΧΑΛΚΙΝΟΙ ΚΙΤΡΙΝΟΙ**

ΚΩΔΙΚΟΣ	ΠΕΡΙΓΡΑΦΗ	EURO	ΣΥΣΚ.
04302	3/8" x Φ10*	1,06	25
04304	3/8" x Φ12	0,97	10/250
04306	3/8" x Φ15	0,95	25
04303	1/2" x Φ10	1,28	25
04305	1/2" x Φ12	1,10	10/700
04307	1/2" x Φ15	1,02	25/750
04309	1/2" x Φ16	1,08	10/750
04310	1/2" x Φ18	1,20	25/750
04313	1/2" x Φ22	1,60	25/500
04308	3/4" x Φ15	1,76	25/600
09409	3/4" x Φ16	1,83	25/75
04311	3/4" x Φ18	1,62	25/75
04314	3/4" x Φ22	1,65	25/500
04317	3/4" x Φ28	3,00	10/250
04312	1" x Φ18	2,35	10/130
04315	1" x Φ22	2,82	10/250
04318	1" x Φ28	2,44	10/250
04321	1" x Φ35	4,42	10/150
04319	1"1/4 x Φ28	4,86	10/150
04322	1"1/4 x Φ35	5,03	10/150
04325	1"1/4 x Φ42	6,58	10/125
04320	1"1/2 x Φ28	3,71	10/50
04323	1"1/2 x Φ35	7,19	5//100
04326	1"1/2 x Φ42	6,20	5/100
04324	2" x Φ35	8,89	5/15
04327	2" x Φ42	7,87	1/10
04329	2" x Φ54	12,08	1/50
04330	2"1/2 x Φ54	15,75	1/6
04332	2"1/2 x Φ64	25,94	1/30
04334	2"1/2 x Φ76	62,86	1/5
04333	3" x Φ64	32,67	1/6
04335	3" x Φ76*	50,17	1

ΚΩΔΙΚΟΣ	ΠΕΡΙΓΡΑΦΗ	EURO	ΣΥΣΚ.
04341	3/8" x Φ12	0,83	25/1.000
04343	3/8" x Φ15	0,89	25/1.000
04342	1/2" x Φ12	1,08	25/1.000
04344	1/2" x Φ15	1,11	25/850
04346	1/2" x Φ16	1,16	10/800
04348	1/2" x Φ18	1,23	25/750
04351	1/2" x Φ22	1,52	25/500
04345	3/4" x Φ15	1,56	25/600
04347	3/4" x Φ16	1,60	25/300
04349	3/4" x Φ18	1,45	25/500
04352	3/4" x Φ22	1,50	25/400
04355	3/4" x Φ28	2,78	10/250
04353	1" x Φ22	2,61	10/250
04356	1" x Φ28	2,78	10/250
04360	1"1/4 x Φ35	5,93	5/100
04358	1"1/2 x Φ28	4,91	10
04364	1"1/2 x Φ42	7,42	5/100
04362	2" x Φ35	13,77	5
04365	2" x Φ42	14,55	5
04367	2" x Φ54	13,38	1/50
04368	2"1/2 x Φ54	87,99	1/5
04370	2"1/2 x Φ64	48,40	1/5
04372	2"1/2 x Φ76	83,29	1/5
04374	2"1/2 x Φ89	104,41	1/4
04371	3" x Φ64	83,29	1/4
04373	3" x Φ76*	111,45	1/4

**ΜΑΣΤΟΙ Β.Τ. ΑΡΣ. ΚΟΛΛΗΤΟΙ
ΧΑΛΚΟΣΩΛΗΝΑ
ΟΡΕΙΧΑΛΚΙΝΟΙ ΚΙΤΡΙΝΟΙ**

ΚΩΔΙΚΟΣ	ΠΕΡΙΓΡΑΦΗ	EURO	ΣΥΣΚ.
05660	1/2" x Φ15	1,27	1/10/100
05661	1/2" x Φ18	1,45	1/10/100

ΚΟΛΛΗΤΑ ΕΞΑΡΤΗΜΑΤΑ ΧΑΛΚΟΣΩΛΗΝΑ**ΓΩΝΙΕΣ ΘΗΛ. ΚΟΛΛΗΤΕΣ
ΧΑΛΚΟΣΩΛΗΝΑ
ΟΡΕΙΧΑΛΚΙΝΕΣ ΚΙΤΡΙΝΕΣ****ΓΩΝΙΕΣ ΑΡΣ. ΚΟΛΛΗΤΕΣ
ΧΑΛΚΟΣΩΛΗΝΑ
ΟΡΕΙΧΑΛΚΙΝΕΣ ΚΙΤΡΙΝΕΣ**

ΚΩΔΙΚΟΣ	ΠΕΡΙΓΡΑΦΗ	EURO	ΣΥΣΚ.
04394	1/2" x Φ12	1,49	10/500
04393	3/8" x Φ12	1,36	10/100
04395	3/8" x Φ15	1,06	25/100
04396	1/2" x Φ15	1,50	25/500
04399	1/2" x Φ16	1,75	10/300
04401	1/2" x Φ18	1,80	25/400
04404	1/2" x Φ22	2,84	10/250
04397	3/4" x Φ15	2,99	10/300
04400	3/4" x Φ16	2,92	10/300
04405	3/4" x Φ22	2,96	10/250
04407	3/4" x Φ28	5,30	10/180
04406	1" x Φ22	5,00	10/160
04408	1" x Φ28	5,81	10/120
04409	1"1/4 x Φ28	12,14	1/15
04410	1"1/4 x Φ35	10,39	1/10
04411	1"1/2 x Φ42	19,65	1/8
04412	2" x Φ54	34,97	1/4

ΚΩΔΙΚΟΣ	ΠΕΡΙΓΡΑΦΗ	EURO	ΣΥΣΚ.
04378	3/8" x Φ12	1,12	1/10
04380	3/8" x Φ15	1,28	1/25
04379	1/2" x Φ12	1,64	10
04381	1/2" x Φ15	1,83	25/500
04383	1/2" x Φ16	1,88	10/100
04384	1/2" x Φ18	1,92	25/500
04382	3/4" x Φ15	2,20	10/80
09410	3/4" x Φ16	2,42	10
04385	3/4" x Φ18	2,44	10/350
04387	3/4" x Φ22	2,54	10/300
04389	1" x Φ28	6,94	10/120
04390	1"1/4 x Φ35	15,12	1/10
04391	1"1/2 x Φ42	25,78	1/8

**ΓΩΝΙΕΣ ΘΗΛ. ΜΕ ΣΤΗΡΙΓΜΑ
ΚΟΛΛΗΤΕΣ ΧΑΛΚΟΣΩΛΗΝΑ
ΟΡΕΙΧΑΛΚΙΝΕΣ ΚΙΤΡΙΝΕΣ****ΓΩΝΙΕΣ Β.Τ. ΘΗΛ.
ΚΟΛΛΗΤΕΣ ΧΑΛΚΟΣΩΛΗΝΑ
ΟΡΕΙΧΑΛΚΙΝΕΣ ΚΙΤΡΙΝΕΣ**

ΚΩΔΙΚΟΣ	ΠΕΡΙΓΡΑΦΗ	EURO	ΣΥΣΚ.
04413	1/2" x Φ12	2,64	10/200
04414	1/2" x Φ15	2,29	25/350
04415	1/2" x Φ16	2,63	50
04416	1/2" x Φ18	3,37	1/10/40
04418	1/2" x Φ22	5,90	1/10/30
04417	3/4" x Φ18	6,33	1/10/30
04419	3/4" x Φ22	4,25	30
04420	1" x Φ28	10,62	20

ΚΩΔΙΚΟΣ	ΠΕΡΙΓΡΑΦΗ	EURO	ΣΥΣΚ.
04398	1/2" x Φ15	2,11	10/80

**ΒΕ Β.Τ. ΚΟΛΛΗΤΑ
ΧΑΛΚΟΣΩΛΗΝΑ
ΟΡΕΙΧΑΛΚΙΝΑ ΚΙΤΡΙΝΑ**

ΚΩΔΙΚΟΣ	ΠΕΡΙΓΡΑΦΗ	EURO	ΣΥΣΚ.
04299	Φ15	2,56	50
04300	Φ18	3,96	30

ΚΟΛΛΗΤΑ ΕΞΑΡΤΗΜΑΤΑ ΧΑΛΚΟΣΩΛΗΝΑ**ΤΑΠΕΣ ΚΟΛΛΗΤΕΣ
ΧΑΛΚΟΣΩΛΗΝΑ
ΟΡΕΙΧΑΛΚΙΝΕΣ ΚΙΤΡΙΝΕΣ****ΡΑΚΟΡ 2 ΤΕΜΑΧΙΩΝ ΙΣΙΑ
ΚΟΛΛΗΤΑ ΧΑΛΚΟΣΩΛΗΝΑ
ΟΡΕΙΧΑΛΚΙΝΑ ΚΙΤΡΙΝΑ**

ΚΩΔΙΚΟΣ	ΠΕΡΙΓΡΑΦΗ	EURO	ΣΥΣΚ.
04203	Φ12	0,91	25/200
04204	Φ15	0,72	25/200
04205	Φ16	0,96	25/200
04206	Φ18	0,91	25/150
04208	Φ28	1,83	25/100
04209	Φ35	3,20	10/50
04210	Φ42	4,55	10/40
04211	Φ54	7,48	5/25

ΚΩΔΙΚΟΣ	ΠΕΡΙΓΡΑΦΗ	EURO	ΣΥΣΚ.
04295	1/2" x Φ12	2,14	10/150
04297	3/4" x Φ16	2,04	1/100
04298	3/4" x Φ18	3,00	10/80

**ΤΑΦ ΘΗΛ. ΚΟΛΛΗΤΑ
ΧΑΛΚΟΣΩΛΗΝΑ
ΟΡΕΙΧΑΛΚΙΝΑ ΚΙΤΡΙΝΑ****ΣΤΑΥΡΟΙ ΚΟΛΛΗΤΟΙ
ΧΑΛΚΟΣΩΛΗΝΑ
ΟΡΕΙΧΑΛΚΙΝΟΙ ΚΙΤΡΙΝΟΙ**

ΚΩΔΙΚΟΣ	ΠΕΡΙΓΡΑΦΗ	EURO	ΣΥΣΚ.
04422	Φ12 x 1/2" x Φ12	2,17	10
04423	Φ15 x 3/8" x Φ15	1,36	1/25/100
04424	Φ15 x 1/2" x Φ15	1,96	25/400
04425	Φ16 x 1/2" x Φ16	2,18	10/400
04426	Φ18 x 1/2" x Φ18	2,15	25/300
04427	Φ18 x 3/4" x Φ18	4,39	10/200
04428	Φ22 x 1/2" x Φ22	4,18	10/200
04429	Φ22 x 3/4" x Φ22	5,42	10/180
04430	Φ22 x 1" x Φ22	5,67	10/120
04431	Φ28 x 1/2" x Φ28	8,76	5/125
04432	Φ28 x 3/4" x Φ28	12,58	5/85
04433	Φ28 x 1" x Φ28	7,73	5/100
04434	Φ35 x 1"1/4 x Φ35	17,55	1/8
04435	Φ42 x 1"1/2 x Φ42	27,25	1/6
04436	Φ54 x 2" x Φ54	43,09	1/3

ΚΩΔΙΚΟΣ	ΠΕΡΙΓΡΑΦΗ	EURO	ΣΥΣΚ.
04057	Φ15	3,98	10
04058	Φ18	4,45	10
04059	Φ22	8,49	10
04060	Φ28	13,38	1/15
04062	Φ42	28,89	1/5
04063	Φ54	56,76	1/2

**ΡΑΚΟΡ ΚΟΛΛΗΤΑ
ΧΑΛΚΟΣΩΛΗΝΑ ΜΕ ΚΩΝΙΚΗ
ΕΔΡΑ ΟΡΕΙΧΑΛΚΙΝΑ ΚΙΤΡΙΝΑ**

ΚΩΔΙΚΟΣ	ΠΕΡΙΓΡΑΦΗ	EURO	ΣΥΣΚ.
04278	Φ12 x Φ12	3,54	1/10
04279	Φ15 x Φ15	3,93	1/100/100
04280	Φ16 x Φ16	4,62	10/80
04281	Φ18 x Φ18	4,06	10/100
04282	Φ22 x Φ22	6,75	10/150
04283	Φ28 x Φ28	9,94	5/25
04284	Φ35 x Φ35	15,26	1/75
04285	Φ42 x Φ42	25,74	1/40/10
04286	Φ54 x Φ54	42,93	1/20

ΚΟΛΛΗΤΑ ΕΞΑΡΤΗΜΑΤΑ ΧΑΛΚΟΣΩΛΗΝΑ**ΡΑΚΟΡ ΘΗΛ. ΚΟΛΛΗΤΑ
ΧΑΛΚΟΣΩΛΗΝΑ ΜΕ ΚΩΝΙΚΗ
ΕΔΡΑ ΟΡΕΙΧΑΛΚΙΝΑ ΚΙΤΡΙΝΑ****ΡΑΚΟΡ ΑΡΣ. ΚΟΛΛΗΤΑ
ΧΑΛΚΟΣΩΛΗΝΑ ΜΕ ΚΩΝΙΚΗ
ΕΔΡΑ ΟΡΕΙΧΑΛΚΙΝΑ ΚΙΤΡΙΝΑ**

ΚΩΔΙΚΟΣ	ΠΕΡΙΓΡΑΦΗ	EURO	ΣΥΣΚ.
04265	3/8" x Φ12	2,52	1/10/100
04266	1/2" x Φ12	4,36	1/10/100
04267	1/2" x Φ15	3,95	0/300/100
04269	1/2" x Φ16	4,48	1/10/50
04270	1/2" x Φ18	3,97	10
04271	3/4" x Φ18	6,92	10/80
04272	3/4" x Φ22	6,04	10/300
04273	1" x Φ22	7,50	5/150
04274	1" x Φ28	9,84	5/50
04275	1"1/4 x Φ35	16,39	1/20
04276	1"1/2 x Φ42	23,84	1/10
04277	2" x Φ54	38,34	1/20

ΚΩΔΙΚΟΣ	ΠΕΡΙΓΡΑΦΗ	EURO	ΣΥΣΚ.
04252	3/8" x Φ12	2,70	1/10/100
04253	1/2" x Φ12	4,57	1/10
04254	1/2" x Φ15	4,33	10/300
04256	1/2" x Φ16	4,77	10/50
09406	3/4" x Φ16	5,27	1/10/50
04257	1/2" x Φ18	4,37	10/50
04258	3/4" x Φ18	4,87	10/50
04259	3/4" x Φ22	6,74	10/180
04260	1" x Φ22	7,95	10/150
04261	1" x Φ28	10,15	5/50
09407	1"1/4 x Φ28	11,50	1/10
04262	1"1/4 x Φ35	16,12	1/20
04263	1"1/2 x Φ42	24,99	1/40
04264	2" x Φ54	44,00	1/5

**ΡΑΚΟΡ 3 ΤΕΜ. ΓΩΝΙΑΚΑ
ΧΑΛΚΟΣΩΛΗΝΑ ΜΕ ΚΩΝΙΚΗ
ΕΔΡΑ ΟΡΕΙΧΑΛΚΙΝΑ****ΡΑΚΟΡ 3 ΤΕΜ. ΓΩΝΙΑΚΑ
ΧΑΛΚΟΣΩΛΗΝΑ ΜΕ ΚΩΝΙΚΗ
ΕΔΡΑ ΟΡΕΙΧΑΛΚΙΝΑ**

ΚΩΔΙΚΟΣ	ΠΕΡΙΓΡΑΦΗ	EURO	ΣΥΣΚ.
04287	1/2" x Φ12	3,47	1/10/50
04289	1/2" x Φ16	3,94	10/50
04290	1/2" x Φ18	4,47	1/10/40
04291	3/4" x Φ18	6,04	10/30

ΚΩΔΙΚΟΣ	ΠΕΡΙΓΡΑΦΗ	EURO	ΣΥΣΚ.
04288	1/2" x Φ15	3,88	10/50

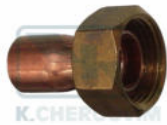
ΚΟΛΛΗΤΑ ΕΞΑΡΤΗΜΑΤΑ ΧΑΛΚΟΣΩΛΗΝΑ**ΡΑΚΟΡ 2 ΤΕΜΑΧΙΩΝ
ΧΑΛΚΙΝΑ ΙΣΙΑ ΜΕ ΙΣΙΑ
ΠΑΤΟΥΡΑ ΚΟΛΛΗΤΑ****ΡΑΚΟΡ 2 ΤΕΜΑΧΙΩΝ
ΧΑΛΚΙΝΑ ΙΣΙΑ ΜΕ ΧΕΙΛΑΚΙ
ΚΟΛΛΗΤΑ**

ΚΩΔΙΚΟΣ	ΠΕΡΙΓΡΑΦΗ	EURO	ΣΥΣΚ.
04221	3/8" x Φ12	1,27	1/25/100
04222	1/2" x Φ12	1,98	1/25/100
04224	1/2" x Φ15	1,65	25/800
04225	3/4" x Φ15	2,81	1/25/100
04226	1/2" x Φ16	1,27	1/25/100
04227	3/4" x Φ16	2,39	1/25/100
04228	1/2" x Φ18	2,45	1/25/100
04229	3/4" x Φ18	2,72	25/500
04231	1/2" x Φ22	2,70	1/25/100
04232	3/4" x Φ22	2,95	25/300
04233	1" x Φ22	4,94	1/25/50
04234	3/4" x Φ28	6,30	25/250
04235	1" x Φ28	5,68	25/200
04236	1"1/4 x Φ28	9,69	1/10/30
04237	1"1/4 x Φ35	10,68	1/10/20
04239	1"1/2 x Φ42	16,60	10
04240	2" x Φ54	26,46	1/5

ΚΩΔΙΚΟΣ	ΠΕΡΙΓΡΑΦΗ	EURO	ΣΥΣΚ.
07791	3/8" x Φ10*	1,18	25/100
07812	2" x Φ54	17,88	1/10
07793	3/8" x Φ12	1,31	25/100
07794	1/2" x Φ12	1,17	25/100
07795	3/8" x Φ15	1,32	25/100
07796	1/2" x Φ15	1,09	1/25/100
07798	1/2" x Φ16	1,31	25/100
07799	3/4" x Φ16	2,49	25/100
07800	1/2" x Φ18	1,46	25/100
07801	3/4" x Φ18	1,77	25/75
07802	1" x Φ18	3,00	10/50
07810	1"1/2 x Φ35	9,76	10/20

**ΡΑΚΟΡ 2 ΤΕΜΑΧΙΩΝ
ΧΑΛΚΙΝΑ ΓΩΝΙΑΚΑ ΜΕ
ΧΕΙΛΑΚΙ ΚΟΛΛΗΤΑ****ΡΑΚΟΡ ΑΡΣ. ΜΗΧΑΝΙΚΗΣ
ΣΥΣΦΙΞΗΣ ΧΑΛΚΟΣΩΛΗΝΑ
ΟΡΕΙΧΑΛΚΙΝΑ ΚΙΤΡΙΝΑ**

ΚΩΔΙΚΟΣ	ΠΕΡΙΓΡΑΦΗ	EURO	ΣΥΣΚ.
07813	1/2" x Φ12	1,82	25/100
07817	3/4" x Φ16	4,15	25/50
07819	3/4" x Φ18	3,97	25/50
07822	1" x Φ22	4,69	10/30
07823	1" x Φ28	5,24	10/20

ΚΩΔΙΚΟΣ	ΠΕΡΙΓΡΑΦΗ	EURO	ΣΥΣΚ.
10379	1/8" x Φ6	1,10	5/150
10380	1/4" x Φ6	1,25	10/300
10381	1/4" x Φ8	1,25	10/300
10385	1/4" x Φ12	1,87	10/200
10386	1/4" x Φ15	1,58	5/150
10382	3/8" x Φ8	1,45	10/300
08889	3/8" x Φ10*	1,46	10/200
08890	3/8" x Φ12	1,57	10/200
09753	3/8" x Φ15	2,11	10/150
10383	1/2" x Φ8	1,85	10/150
06899	1/2" x Φ10	1,90	10/150
06133	1/2" x Φ12	2,04	10/150
04170	1/2" x Φ15	2,13	10/100
04171	1/2" x Φ16	2,46	10/120
04172	1/2" x Φ18	2,88	10/100
06137	1/2" x Φ22	4,52	10/70
06134	3/4" x Φ15	3,12	10/80
06135	3/4" x Φ16	3,06	10/80
04173	3/4" x Φ18	3,54	10/70
04174	3/4" x Φ22	3,53	10/50
10387	3/4" x Φ28	6,76	5/50
06136	1" x Φ18	5,32	5/50
06138	1" x Φ22	4,72	10/50
06139	1" x Φ28	5,58	5/30
04175	1"1/4 x Φ35	11,93	1/20
09017	1"1/2 x Φ42	17,36	1/10
09018	2" x Φ54	31,22	1/8

ΜΗΧΑΝΙΚΗΣ ΣΥΣΦΙΞΗΣ ΕΞΑΡΤΗΜΑΤΑ ΧΑΛΚΟΣΩΛΗΝΑ**ΡΑΚΟΡ ΑΡΣ. ΜΗΧΑΝΙΚΗΣ
ΣΥΣΦΙΞΗΣ ΧΑΛΚΟΣΩΛΗΝΑ
ΟΡΕΙΧΑΛΚΙΝΑ ΝΙΚΕΛ****ΡΑΚΟΡ ΘΗΛ. ΜΗΧΑΝΙΚΗΣ
ΣΥΣΦΙΞΗΣ ΧΑΛΚΟΣΩΛΗΝΑ
ΟΡΕΙΧΑΛΚΙΝΑ ΚΙΤΡΙΝΑ**

ΚΩΔΙΚΟΣ	ΠΕΡΙΓΡΑΦΗ	EURO	ΣΥΣΚ.
09810	1/2" x Φ15	3,34	5/100
09811	1/2" x Φ18	4,73	10/80
10850	3/4" x Φ22	5,31	1/5

ΚΩΔΙΚΟΣ	ΠΕΡΙΓΡΑΦΗ	EURO	ΣΥΣΚ.
10388	1/4" x Φ8	1,20	10/300
10389	3/8" x Φ8	1,57	5/150
09041	3/8" x Φ10*	1,67	10/200
09042	3/8" x Φ12	1,87	10/150
09754	3/8" x Φ15	2,91	5/150
10390	1/2" x Φ8	2,22	10/150
06900	1/2" x Φ10	2,49	10/120
06140	1/2" x Φ12	2,44	10/120
04176	1/2" x Φ15	2,25	10/100
04177	1/2" x Φ16	2,74	10/100
04178	1/2" x Φ18	3,09	10/100
06144	1/2" x Φ22	5,41	10/60
06141	3/4" x Φ15	3,57	10/70
06142	3/4" x Φ16	4,10	10/70
04179	3/4" x Φ18	4,14	10/50
04180	3/4" x Φ22	3,84	5/50
06145	1" x Φ22	5,48	5/40
06146	1" x Φ28	6,57	5/30
09019	1"1/4 x Φ35	11,90	1/20
09020	1"1/2 x Φ42	17,67	1/20
09021	2" x Φ54	31,17	1/8

**ΡΑΚΟΡ ΘΗΛ. ΜΗΧΑΝΙΚΗΣ
ΣΥΣΦΙΞΗΣ ΧΑΛΚΟΣΩΛΗΝΑ
ΟΡΕΙΧΑΛΚΙΝΑ ΝΙΚΕΛ****ΡΑΚΟΡ ΣΥΝΔΕΣΗΣ
ΜΗΧΑΝΙΚΗΣ ΣΥΣΦΙΞΗΣ
ΧΑΛΚΟΣΩΛΗΝΑ
ΟΡΕΙΧΑΛΚΙΝΑ ΚΙΤΡΙΝΑ**

ΚΩΔΙΚΟΣ	ΠΕΡΙΓΡΑΦΗ	EURO	ΣΥΣΚ.
09812	1/2" x Φ15	3,49	5/100
10851	1/2" x Φ18	5,26	5/50
11715	3/4" x Φ22	5,51	5/50

ΚΩΔΙΚΟΣ	ΠΕΡΙΓΡΑΦΗ	EURO	ΣΥΣΚ.
10392	Φ6 x Φ6	1,39	10/300
10393	Φ8 x Φ8	1,45	10/250
09040	Φ10 x Φ10	1,73	10/200
06147	Φ12 x Φ12	2,11	10/150
04181	Φ15 x Φ15	2,56	10/100
04182	Φ16 x Φ16	3,51	10/90
04183	Φ18 x Φ18	3,82	10/100
06150	Φ22 x Φ22	4,27	10/50
06151	Φ28 x Φ28	7,06	5/30
09014	Φ35 x Φ35	14,64	1/20
09015	Φ42 x Φ42	20,38	1/10
09016	Φ54 x Φ54	37,28	1/5

ΜΗΧΑΝΙΚΗΣ ΣΥΣΦΙΞΗΣ ΕΞΑΡΤΗΜΑΤΑ ΧΑΛΚΟΣΩΛΗΝΑ

**ΡΑΚΟΡ ΣΥΝΔΕΣΗΣ
ΜΗΧΑΝΙΚΗΣ ΣΥΣΦΙΞΗΣ
ΧΑΛΚΟΣΩΛΗΝΑ
ΟΡΕΙΧΑΛΚΙΝΑ ΝΙΚΕΛ**



**ΡΑΚΟΡ ΣΥΝΔΕΣΗΣ
ΣΥΣΤΟΛΙΚΑ ΜΗΧΑΝΙΚΗΣ
ΣΥΣΦΙΞΗΣ ΧΑΛΚΟΣΩΛΗΝΑ
ΟΡΕΙΧΑΛΚΙΝΑ**



ΚΩΔΙΚΟΣ	ΠΕΡΙΓΡΑΦΗ	EURO	ΣΥΣΚ.
11059	Φ15 x Φ15	4,42	5/50
11060	Φ18 x Φ18	6,87	1/5
11162	Φ22 x Φ22	7,20	1/5

ΚΩΔΙΚΟΣ	ΠΕΡΙΓΡΑΦΗ	EURO	ΣΥΣΚ.
10394	Φ8 x Φ10	1,25	5/150
10395	Φ8 x Φ12	1,38	5/150
10034	Φ10 x Φ12	2,23	10/200
06148	Φ12 x Φ15	2,89	10/100
06149	Φ15 x Φ22	3,44	1/5/70
10036	Φ22 x Φ28	5,15	1/5/40
10037	Φ22 x Φ35	11,33	1/20

**ΡΑΚΟΡ ΣΥΝΔΕΣΗΣ
ΔΙΑΜΠΕΡΗ ΜΗΧΑΝΙΚΗΣ
ΣΥΣΦΙΞΗΣ ΧΑΛΚΟΣΩΛΗΝΑ
ΟΡΕΙΧΑΛΚΙΝΑ ΚΙΤΡΙΝΑ**



**ΓΩΝΙΕΣ ΑΡΣ. ΜΕ ΣΤΗΡΙΓΜΑ
ΜΗΧΑΝΙΚΗΣ ΣΥΣΦΙΞΗΣ
ΧΑΛΚΟΣΩΛΗΝΑ
ΟΡΕΙΧΑΛΚΙΝΕΣ ΚΙΤΡΙΝΕΣ**



ΚΩΔΙΚΟΣ	ΠΕΡΙΓΡΑΦΗ	EURO	ΣΥΣΚ.
08416	Φ15 x L 26 mm	3,42	5/80
04184	Φ15 x L 60 mm	6,74	5/50
04185	Φ15 x L 100 mm	8,02	5/40/200
06500	Φ16 x L 60 mm	6,82	5/50
06501	Φ16 x L 100 mm	8,08	5/40
08418	Φ18 x L 28 mm	5,70	5/50
04186	Φ18 x L 60 mm	11,46	5
04187	Φ18 x L 100 mm	13,94	5
08419	Φ22 x L 32 mm	6,45	5/40
10665	Φ22 x L 85 mm	10,04	5/25
08420	Φ28 x L 32 mm	10,06	5/30

ΚΩΔΙΚΟΣ	ΠΕΡΙΓΡΑΦΗ	EURO	ΣΥΣΚ.
10414	3/4" x Φ15	6,39	5/30

**ΓΩΝΙΕΣ ΑΡΣ. ΜΗΧΑΝΙΚΗΣ
ΣΥΣΦΙΞΗΣ ΧΑΛΚΟΣΩΛΗΝΑ
ΟΡΕΙΧΑΛΚΙΝΕΣ ΚΙΤΡΙΝΕΣ**



**ΓΩΝΙΕΣ ΑΡΣ. ΜΗΧΑΝΙΚΗΣ
ΣΥΣΦΙΞΗΣ ΧΑΛΚΟΣΩΛΗΝΑ
ΟΡΕΙΧΑΛΚΙΝΕΣ ΝΙΚΕΛ**



ΚΩΔΙΚΟΣ	ΠΕΡΙΓΡΑΦΗ	EURO	ΣΥΣΚ.
10399	1/4" x Φ12	2,26	10/150
09513	3/8" x Φ12	2,51	5/150
09512	1/2" x Φ10	2,90	10/120
06169	1/2" x Φ12	3,19	10/100
06170	1/2" x Φ15	2,63	10/100
06172	1/2" x Φ16	3,30	10/80
06174	1/2" x Φ18	3,74	10/60
06176	3/4" x Φ22	4,83	10/40
06177	1" x Φ22	8,01	5/60
06178	1" x Φ28	9,00	5/30
10678	1"1/2 x Φ42	32,63	1/10
10679	2" x Φ54	55,08	1/5

ΚΩΔΙΚΟΣ	ΠΕΡΙΓΡΑΦΗ	EURO	ΣΥΣΚ.
11054	1/2" x Φ15	4,25	1/5
11055	1/2" x Φ18	5,99	5/40

ΜΗΧΑΝΙΚΗΣ ΣΥΣΦΙΞΗΣ ΕΞΑΡΤΗΜΑΤΑ ΧΑΛΚΟΣΩΛΗΝΑ



**ΓΩΝΙΕΣ ΘΗΛ. ΜΗΧΑΝΙΚΗΣ
ΣΥΣΦΙΞΗΣ ΧΑΛΚΟΣΩΛΗΝΑ
ΟΡΕΙΧΑΛΚΙΝΕΣ ΝΙΚΕΛ**



**ΓΩΝΙΕΣ ΘΗΛ. ΜΗΧΑΝΙΚΗΣ
ΣΥΣΦΙΞΗΣ ΧΑΛΚΟΣΩΛΗΝΑ
ΟΡΕΙΧΑΛΚΙΝΕΣ ΚΙΤΡΙΝΕΣ**

ΚΩΔΙΚΟΣ	ΠΕΡΙΓΡΑΦΗ	EURO	ΣΥΣΚ.
11056	1/2" x Φ15	4,63	5/80
11057	1/2" x Φ18	5,21	1/5

ΚΩΔΙΚΟΣ	ΠΕΡΙΓΡΑΦΗ	EURO	ΣΥΣΚ.
10400	3/8" x Φ10*	2,68	5/100
09516	3/8" x Φ12	3,30	5/150
06158	1/2" x Φ12	2,97	10/100
06159	1/2" x Φ15	2,70	10/80
06161	1/2" x Φ16	3,30	10/70
06163	1/2" x Φ18	3,67	10/70
06164	3/4" x Φ18	4,77	10/40
06166	3/4" x Φ22	4,42	10/50
06168	1" x Φ28	8,71	5/30
09520	2" x Φ54	44,49	1/5



**ΓΩΝΙΕΣ ΘΗΛ. ΜΕ ΣΤΗΡΙΓΜΑ
ΜΗΧΑΝΙΚΗΣ ΣΥΣΦΙΞΗΣ
ΧΑΛΚΟΣΩΛΗΝΑΣ
ΟΡΕΙΧΑΛΚΙΝΕΣ ΚΙΤΡΙΝΕΣ**



**ΓΩΝΙΕΣ ΣΥΝΔΕΣΗΣ
ΜΗΧΑΝΙΚΗΣ ΣΥΣΦΙΞΗΣ
ΧΑΛΚΟΣΩΛΗΝΑ
ΟΡΕΙΧΑΛΚΙΝΕΣ ΚΙΤΡΙΝΕΣ**

ΚΩΔΙΚΟΣ	ΠΕΡΙΓΡΑΦΗ	EURO	ΣΥΣΚ.
06194	1/2" x Φ12	4,46	10/40
06195	1/2" x Φ15	3,90	10/40
06196	1/2" x Φ16	4,69	10/40
06197	1/2" x Φ18	5,32	5/30
06198	3/4" x Φ18	7,07	5/25
09693	3/4" x Φ22	8,83	5/20

ΚΩΔΙΚΟΣ	ΠΕΡΙΓΡΑΦΗ	EURO	ΣΥΣΚ.
10396	Φ6 x Φ6	2,36	10/200
10397	Φ8 x Φ8	2,30	10/300
09026	Φ10 x Φ10	2,60	10/150
06152	Φ12 x Φ12	2,74	10/100
06153	Φ15 x Φ15	3,01	10/100
06154	Φ16 x Φ16	4,45	10/70
06155	Φ18 x Φ18	4,90	10/60
06156	Φ22 x Φ22	5,03	10/40
06157	Φ28 x Φ28	8,36	5/20
09509	Φ35 x Φ35	16,68	1/15
09510	Φ42 x Φ42	25,80	1/10
09511	Φ54 x Φ54	47,24	1/5



**ΓΩΝΙΕΣ ΣΥΝΔΕΣΗΣ
ΜΗΧΑΝΙΚΗΣ ΣΥΣΦΙΞΗΣ
ΧΑΛΚΟΣΩΛΗΝΑ
ΟΡΕΙΧΑΛΚΙΝΕΣ ΝΙΚΕΛ**



**ΓΩΝΙΕΣ ΤΡΙΟΔΕΣ ΣΥΝΔΕΣΗΣ
ΜΗΧΑΝΙΚΗΣ ΣΥΣΦΙΞΗΣ
ΧΑΛΚΟΣΩΛΗΝΑ
ΟΡΕΙΧΑΛΚΙΝΕΣ ΚΙΤΡΙΝΕΣ**

ΚΩΔΙΚΟΣ	ΠΕΡΙΓΡΑΦΗ	EURO	ΣΥΣΚ.
11058	Φ15 x Φ15	4,80	5/60
10852	Φ18 x Φ18	7,56	5/50

ΚΩΔΙΚΟΣ	ΠΕΡΙΓΡΑΦΗ	EURO	ΣΥΣΚ.
10410	Φ15 x Φ15 x Φ15	6,25	1/5/50

ΜΗΧΑΝΙΚΗΣ ΣΥΣΦΙΞΗΣ ΕΞΑΡΤΗΜΑΤΑ ΧΑΛΚΟΣΩΛΗΝΑ



**ΣΤΑΥΡΟΙ ΜΗΧΑΝΙΚΗΣ
ΣΥΣΦΙΞΗΣ ΧΑΛΚΟΣΩΛΗΝΑ
ΟΡΕΙΧΑΛΚΙΝΟΙ ΚΙΤΡΙΝΟΙ**

ΚΩΔΙΚΟΣ	ΠΕΡΙΓΡΑΦΗ	EURO	ΣΥΣΚ.
10415	Φ15	4,67	1/5/30
10416	Φ22	7,54	1/5/20
10417	Φ28	11,62	5/10



**ΤΑΦ ΑΡΣ. ΠΛΑΪ ΜΗΧΑΝΙΚΗΣ
ΣΥΣΦΙΞΗΣ ΧΑΛΚΟΣΩΛΗΝΑ
ΟΡΕΙΧΑΛΚΙΝΑ ΚΙΤΡΙΝΑ**

ΚΩΔΙΚΟΣ	ΠΕΡΙΓΡΑΦΗ	EURO	ΣΥΣΚ.
10406	1/2" x Φ15 x Φ15	3,90	1/5/60
10407	3/4" x Φ22 x Φ22	6,22	1/5/20
10409	1" x Φ28 x Φ28	9,31	1/5/20



**ΤΑΦ ΘΗΛ. ΠΛΑΪ ΜΗΧΑΝΙΚΗΣ
ΣΥΣΦΙΞΗΣ ΧΑΛΚΟΣΩΛΗΝΑ
ΟΡΕΙΧΑΛΚΙΝΑ ΚΙΤΡΙΝΑ**

ΚΩΔΙΚΟΣ	ΠΕΡΙΓΡΑΦΗ	EURO	ΣΥΣΚ.
10403	1/2" x Φ15 x Φ15	3,82	1/5/60
10404	1/2" x Φ22 x Φ22	4,47	1/5/30
10405	3/4" x Φ22 x Φ22	7,18	1/5/20



**ΤΑΦ ΣΥΝΔΕΣΗΣ ΜΗΧΑΝΙΚΗΣ
ΣΥΣΦΙΞΗΣ ΧΑΛΚΟΣΩΛΗΝΑ
ΟΡΕΙΧΑΛΚΙΝΑ ΚΙΤΡΙΝΑ**

ΚΩΔΙΚΟΣ	ΠΕΡΙΓΡΑΦΗ	EURO	ΣΥΣΚ.
10401	Φ6 x Φ6 x Φ6	2,18	10/200
10402	Φ8 x Φ8 x Φ8	3,08	10/150
09022	Φ10 x Φ10 x Φ10	3,57	10/100
06179	Φ12 x Φ12 x Φ12	3,51	10/100
06180	Φ15 x Φ15 x Φ15	4,19	10/60
06181	Φ16 x Φ16 x Φ16	5,90	10/30
06182	Φ18 x Φ18 x Φ18	5,88	10/50
06183	Φ22 x Φ22 x Φ22	6,69	10/20
06184	Φ28 x Φ28 x Φ28	12,28	5/20
09023	Φ35 x Φ35 x Φ35	22,91	1/10
09024	Φ42 x Φ42 x Φ42	35,57	1/5
09025	Φ54 x Φ54 x Φ54	61,44	1/3



**ΤΑΦ ΣΥΝΔΕΣΗΣ ΜΗΧΑΝΙΚΗΣ
ΣΥΣΦΙΞΗΣ ΧΑΛΚΟΣΩΛΗΝΑ
ΟΡΕΙΧΑΛΚΙΝΑ ΝΙΚΕΛ**

ΚΩΔΙΚΟΣ	ΠΕΡΙΓΡΑΦΗ	EURO	ΣΥΣΚ.
11381	Φ15 x Φ15 x Φ15	6,51	5/40
11382	Φ18 x Φ18 x Φ18	9,53	5/30



**ΤΑΦ ΘΗΛ. ΜΗΧΑΝΙΚΗΣ
ΣΥΣΦΙΞΗΣ ΧΑΛΚΟΣΩΛΗΝΑ
ΟΡΕΙΧΑΛΚΙΝΑ ΚΙΤΡΙΝΑ**

ΚΩΔΙΚΟΣ	ΠΕΡΙΓΡΑΦΗ	EURO	ΣΥΣΚ.
09689	Φ10 x 1/2" x Φ10	5,30	10/60
06185	Φ12 x 1/2" x Φ12	4,71	10/60
06186	Φ15 x 1/2" x Φ15	4,63	10/50
06187	Φ16 x 1/2" x Φ16	5,18	10/40
06188	Φ18 x 1/2" x Φ18	5,39	10/40
06189	Φ18 x 3/4" x Φ18	6,43	10/40
06190	Φ22 x 1/2" x Φ22	6,42	10/30
06191	Φ22 x 3/4" x Φ22	7,97	10/30
09508	Φ28 x 3/4" x Φ28	13,29	5/20
06193	Φ28 x 1" x Φ28	14,74	1/15

ΜΗΧΑΝΙΚΗΣ ΣΥΣΦΙΞΗΣ ΕΞΑΡΤΗΜΑΤΑ ΧΑΛΚΟΣΩΛΗΝΑ**ΤΑΦ ΘΗΛ. ΜΗΧΑΝΙΚΗΣ
ΣΥΣΦΙΞΗΣ ΧΑΛΚΟΣΩΛΗΝΑΣ
ΟΡΕΙΧΑΛΚΙΝΑ ΝΙΚΕΛ**

ΚΩΔΙΚΟΣ	ΠΕΡΙΓΡΑΦΗ	EURO	ΣΥΣΚ.
11380	Φ15 x 1/2" x Φ15	6,86	5/40
11383	Φ18 x 1/2" x Φ18	8,04	5/40

**ΤΑΠΕΣ ΑΡΣ. ΜΗΧΑΝΙΚΗΣ
ΣΥΣΦΙΞΗΣ ΧΑΛΚΟΣΩΛΗΝΑ
ΟΡΕΙΧΑΛΚΙΝΕΣ ΚΙΤΡΙΝΕΣ**

ΚΩΔΙΚΟΣ	ΠΕΡΙΓΡΑΦΗ	EURO	ΣΥΣΚ.
08159	Φ10	1,85	10
08160	Φ12	0,99	5/300
08161	Φ15	1,68	10/150
08162	Φ16	1,90	10
08163	Φ18	2,81	5
06996	Φ22	2,42	3/100/500
08165	Φ28	7,20	5/50
10418	Φ35	11,23	5/60

**ΣΤΕΡΝ ΕΝΙΣΧΥΤΙΚΑ
ΧΑΛΚΟΣΩΛΗΝΑΣ**

ΚΩΔΙΚΟΣ	ΠΕΡΙΓΡΑΦΗ	EURO	ΣΥΣΚ.
04164	Φ10	0,39	50/1.200
04165	Φ12	0,45	50/750
04166	Φ15	0,45	50/600
04167	Φ16	0,50	50/600
04168	Φ18	0,55	50/500
04169	Φ22	0,82	10/200
06223	Φ28	1,06	100

**ΠΑΞΙΜΑΔΙΑ ΜΗΧΑΝΙΚΗΣ
ΣΥΣΦΙΞΗΣ ΧΑΛΚΟΣΩΛΗΝΑ
ΟΡΕΙΧΑΛΚΙΝΑ ΚΙΤΡΙΝΑ**

ΚΩΔΙΚΟΣ	ΠΕΡΙΓΡΑΦΗ	EURO	ΣΥΣΚ.
09252	Φ10 x 9/16" - 24 UNEF	0,83	1/10/500
08238	Φ10 x 3/8"	1,15	1/50
10683	Φ10 x 1/2"	1,39	1/50
08239	Φ12 x 3/8"	0,91	1/25
10684	Φ12 x 1/2"	1,35	50/500
11898	Φ14 x 1/2"	1,35	10
04188	Φ15 x 1/2"	1,27	10/500
04189	Φ16 x 1/2"	1,28	10
09253	Φ18 x W15/16" - 14	1,54	1/400
04190	Φ18 x 3/4"	1,87	1/25/200
10685	Φ22 x M28	2,28	1/10
08240	Φ22 x 1"1/8"	2,18	1/10
09028	Φ28	3,16	1/10/125
09029	Φ35	5,23	1/10/70

**ΠΑΞΙΜΑΔΙΑ ΜΗΧΑΝΙΚΗΣ
ΣΥΣΦΙΞΗΣ ΧΑΛΚΟΣΩΛΗΝΑ
ΟΡΕΙΧΑΛΚΙΝΑ ΝΙΚΕΛ**

ΚΩΔΙΚΟΣ	ΠΕΡΙΓΡΑΦΗ	EURO	ΣΥΣΚ.
11882	Φ12 x 1/2"	1,24	
04477	Φ14 x 1/2"	1,31	10
04215	Φ15 x 1/2"	1,34	10/250

ΜΗΧΑΝΙΚΗΣ ΣΥΣΦΙΞΗΣ ΕΞΑΡΤΗΜΑΤΑ ΧΑΛΚΟΣΩΛΗΝΑ

**ΔΑΧΤΥΛΙΔΙΑ ΚΩΝΙΚΑ
ΜΗΧΑΝΙΚΗΣ ΣΥΣΦΙΞΗΣ
ΧΑΛΚΟΣΩΛΗΝΑ
ΟΡΕΙΧΑΛΚΙΝΑ**



**ΔΑΧΤΥΛΙΔΙΑ ΤΕΦΛΟΝ ΓΙΑ
ΡΑΚΟΡ ΜΗΧΑΝΙΚΗΣ
ΣΥΣΦΙΞΗΣ ΧΑΛΚΟΣΩΛΗΝΑ**

ΚΩΔΙΚΟΣ	ΠΕΡΙΓΡΑΦΗ	EURO	ΣΥΣΚ.
06707	Φ10	0,33	10
06708	Φ12	0,33	10
09688	Φ14	0,33	10
04191	Φ15	0,29	10/1.000
04192	Φ16	0,39	10/1.000
04193	Φ18	0,39	10/1.000
06709	Φ22	0,41	10
06710	Φ28	0,70	10
09032	Φ35	0,95	10
09033	Φ42	0,88	10
09034	Φ54	2,38	10

ΚΩΔΙΚΟΣ	ΠΕΡΙΓΡΑΦΗ	EURO	ΣΥΣΚ.
04510	Φ10 x 3/8"	0,36	10
11684	Φ10 x 1/2"	0,36	10
08166	Φ12 x 3/8"	0,34	10
11685	Φ12 x 1/2"	0,38	10
09306	Φ14 x 1/2"	0,38	10
08167	Φ15 x 1/2"	0,31	10
08168	Φ16 x 1/2"	0,38	10
08169	Φ18 x 3/4"	0,66	10/200
08170	Φ22 x M28	0,76	10/200



**ΤΑΠΕΣ ΕΣΩΤΕΡΙΚΕΣ ΓΙΑ
ΡΑΚΟΡ ΜΗΧΑΝΙΚΗΣ
ΣΥΣΦΙΞΗΣ ΧΑΛΚΟΣΩΛΗΝΑ
ΟΡΕΙΧΑΛΚΙΝΕΣ ΚΙΤΡΙΝΕΣ**



**ΡΑΚΟΡ 1/2" - 9,5 X 11
ΧΑΛΚΟΣΩΛΗΝΑΣ
ΟΡΕΙΧΑΛΚΙΝΟ ΧΡΩΜΕ**

ΚΩΔΙΚΟΣ	ΠΕΡΙΓΡΑΦΗ	EURO	ΣΥΣΚ.
10420	Φ15	0,35	1/5/500
10421	Φ22	0,66	1/5/400

ΚΩΔΙΚΟΣ	ΠΕΡΙΓΡΑΦΗ	EURO	ΣΥΣΚ.
05620	1/2" x Φ9,5 x Φ11	2,22	10/300



**ΡΑΚΟΡ 1/2" - 9,5 X 11
ΧΑΛΚΟΣΩΛΗΝΑΣ
ΟΡΕΙΧΑΛΚΙΝΟ ΚΙΤΡΙΝΟ**



**ΔΑΧΤΥΛΙΔΙΑ ΗΜΙΚΩΝΙΚΑ ΓΙΑ
ΡΑΚΟΡ GAS ΜΗΧΑΝΙΚΗΣ
ΣΥΣΦΙΞΗΣ ΟΡΕΙΧΑΛΚΙΝΑ
ΚΙΤΡΙΝΑ**

ΚΩΔΙΚΟΣ	ΠΕΡΙΓΡΑΦΗ	EURO	ΣΥΣΚ.
05618	1/2" x Φ9,5 x Φ11	1,09	10/300

ΚΩΔΙΚΟΣ	ΠΕΡΙΓΡΑΦΗ	EURO	ΣΥΣΚ.
04156	Φ10	0,48	10
04157	Φ12	0,77	10
04158	Φ15	0,85	10
04159	Φ16	0,98	10
04160	Φ18	1,10	5
04161	Φ22	1,18	5
04162	Φ28	1,30	5

GAS ΜΗΧΑΝΙΚΗΣ ΣΥΣΦΙΞΗΣ ΕΞΑΡΤΗΜΑΤΑ ΧΑΛΚΟΣΩΛΗΝΑ**Ο-RING ΚΙΤΡΙΝΑ ΓΙΑ ΡΑΚΟΡ
GAS ΜΗΧΑΝΙΚΗΣ ΣΥΣΦΙΞΗΣ****ΡΑΚΟΡ GAS ΑΡΣ.
ΜΗΧΑΝΙΚΗΣ ΣΥΣΦΙΞΗΣ
ΧΑΛΚΟΣΩΛΗΝΑ
ΟΡΕΙΧΑΛΚΙΝΑ ΚΙΤΡΙΝΑ**

ΚΩΔΙΚΟΣ	ΠΕΡΙΓΡΑΦΗ	EURO	ΣΥΣΚ.
04149	Φ10	0,36	100
04151	Φ15	0,36	100
04152	Φ16	0,36	100
04154	Φ22	0,80	100
04155	Φ28	1,28	10

ΚΩΔΙΚΟΣ	ΠΕΡΙΓΡΑΦΗ	EURO	ΣΥΣΚ.
04066	1/2" x Φ10	2,33	10/150
08052	3/8" x Φ10*	2,20	10/200
08053	3/8" x Φ12	2,59	10/120
04067	1/2" x Φ12	2,62	10/120
04068	1/2" x Φ15	3,04	10/100
04070	1/2" x Φ16	3,82	10/80
04072	1/2" x Φ18	3,65	10/60
04069	3/4" x Φ15	4,22	10/60
04073	3/4" x Φ18	4,37	10/60
04075	3/4" x Φ22	6,27	5/40
04077	1" x Φ28	8,58	5/30

**ΡΑΚΟΡ GAS ΘΗΛ.
ΜΗΧΑΝΙΚΗΣ ΣΥΣΦΙΞΗΣ
ΧΑΛΚΟΣΩΛΗΝΑ
ΟΡΕΙΧΑΛΚΙΝΑ ΚΙΤΡΙΝΑ****ΡΑΚΟΡ GAS ΘΗΛ.
ΜΗΧΑΝΙΚΗΣ ΣΥΣΦΙΞΗΣ
ΧΑΛΚΟΣΩΛΗΝΑ
ΟΡΕΙΧΑΛΚΙΝΑ ΚΙΤΡΙΝΑ**

ΚΩΔΙΚΟΣ	ΠΕΡΙΓΡΑΦΗ	EURO	ΣΥΣΚ.
04078	1/2" x Φ10	2,69	10/120
04079	1/2" x Φ12	2,84	10/100
04080	1/2" x Φ15	3,70	10/70
04082	1/2" x Φ16	4,16	10/70
04084	1/2" x Φ18	4,36	10/60
04087	3/4" x Φ22	6,76	5/40
04086	1" x Φ18	5,51	5/40
04088	1" x Φ22	7,85	5/40
04089	1" x Φ28	8,74	5/30

ΚΩΔΙΚΟΣ	ΠΕΡΙΓΡΑΦΗ	EURO	ΣΥΣΚ.
04085	3/4" x Φ18	4,92	10/50

**ΡΑΚΟΡ GAS ΣΥΝΔΕΣΗΣ
ΜΗΧΑΝΙΚΗΣ ΣΥΣΦΙΞΗΣ
ΧΑΛΚΟΣΩΛΗΝΑΣ
ΟΡΕΙΧΑΛΚΙΝΑ****ΓΩΝΙΕΣ GAS ΣΥΝΔΕΣΗΣ
ΜΗΧΑΝΙΚΗΣ ΣΥΣΦΙΞΗΣ
ΧΑΛΚΟΣΩΛΗΝΑΣ
ΟΡΕΙΧΑΛΚΙΝΕΣ ΚΙΤΡΙΝΕΣ**

ΚΩΔΙΚΟΣ	ΠΕΡΙΓΡΑΦΗ	EURO	ΣΥΣΚ.
04090	Φ10 x Φ10	3,31	10/150
04091	Φ12 x Φ12	4,15	10/100
04093	Φ16 x Φ16	6,31	10/50
04094	Φ18 x Φ18	6,30	5/50
04095	Φ22 x Φ22	9,78	5/30
04096	Φ28 x Φ28	12,39	5/25

ΚΩΔΙΚΟΣ	ΠΕΡΙΓΡΑΦΗ	EURO	ΣΥΣΚ.
04097	Φ10 x Φ10	3,40	10/120
04098	Φ12 x Φ12	4,98	10/60
04099	Φ15 x Φ15	5,27	10/40
04100	Φ16 x Φ16	5,32	10/40
04101	Φ18 x Φ18	5,05	5/40
04102	Φ22 x Φ22	8,42	5/25
04103	Φ28 x Φ28	11,35	5/20

GAS ΜΗΧΑΝΙΚΗΣ ΣΥΣΦΙΞΗΣ ΕΞΑΡΤΗΜΑΤΑ ΧΑΛΚΟΣΩΛΗΝΑ



**ΓΩΝΙΕΣ GAS ΑΡΣ.
ΜΗΧΑΝΙΚΗΣ ΣΥΣΦΙΞΗΣ
ΧΑΛΚΟΣΩΛΗΝΑΣ
ΟΡΕΙΧΑΛΚΙΝΕΣ ΚΙΤΡΙΝΕΣ**



**ΓΩΝΙΕΣ GAS ΘΗΛ.
ΜΗΧΑΝΙΚΗΣ ΣΥΣΦΙΞΗΣ
ΧΑΛΚΟΣΩΛΗΝΑΣ
ΟΡΕΙΧΑΛΚΙΝΕΣ ΚΙΤΡΙΝΕΣ**

ΚΩΔΙΚΟΣ	ΠΕΡΙΓΡΑΦΗ	EURO	ΣΥΣΚ.
04115	1/2" x Φ10	2,95	10/100
04117	1/2" x Φ15	3,39	10/60
04119	1/2" x Φ16	3,84	10/60
04121	1/2" x Φ18	3,95	10/50
04118	3/4" x Φ15	4,18	10/40
04123	3/4" x Φ22	6,18	5/30
04125	1" x Φ28	9,49	5/15

ΚΩΔΙΚΟΣ	ΠΕΡΙΓΡΑΦΗ	EURO	ΣΥΣΚ.
04105	1/2" x Φ12	2,97	10/70
04106	1/2" x Φ15	3,51	10/50
04108	1/2" x Φ16	3,59	10/50
04110	1/2" x Φ18	3,66	10/50
04111	3/4" x Φ18	4,51	5/40
04112	3/4" x Φ22	5,82	5/30
04113	1" x Φ22	7,70	5/25
04114	1" x Φ28	8,79	5/15



**ΓΩΝΙΕΣ GAS ΘΗΛ. ΜΕ
ΣΤΗΡΙΓΜΑ ΜΗΧΑΝΙΚΗΣ
ΣΥΣΦΙΞΗΣ ΧΑΛΚΟΣΩΛΗΝΑΣ
ΟΡΕΙΧΑΛΚΙΝΕΣ ΚΙΤΡΙΝΕΣ**



**ΤΑΦ GAS ΣΥΝΔΕΣΗΣ
ΜΗΧΑΝΙΚΗΣ ΣΥΣΦΙΞΗΣ
ΧΑΛΚΟΣΩΛΗΝΑ
ΟΡΕΙΧΑΛΚΙΝΑ ΚΙΤΡΙΝΑ**

ΚΩΔΙΚΟΣ	ΠΕΡΙΓΡΑΦΗ	EURO	ΣΥΣΚ.
04144	1/2" x Φ12	3,73	10/40
04145	1/2" x Φ15	4,16	10/30
04146	1/2" x Φ16	5,48	10/30
04147	1/2" x Φ18	4,28	5/30
04148	3/4" x Φ18	5,76	5/25

ΚΩΔΙΚΟΣ	ΠΕΡΙΓΡΑΦΗ	EURO	ΣΥΣΚ.
04126	Φ10 x Φ10 x Φ10	5,39	10/80
04127	Φ12 x Φ12 x Φ12	7,19	10/40
04128	Φ15 x Φ15 x Φ15	7,77	5/25
04129	Φ16 x Φ16 x Φ16	7,41	5/25
04130	Φ18 x Φ18 x Φ18	8,48	5/25
04131	Φ22 x Φ22 x Φ22	11,17	5/15
04132	Φ28 x Φ28 x Φ28	15,94	5/15



**ΤΑΦ GAS ΘΗΛ. ΜΗΧΑΝΙΚΗΣ
ΣΥΣΦΙΞΗΣ ΧΑΛΚΟΣΩΛΗΝΑ
ΟΡΕΙΧΑΛΚΙΝΑ ΚΙΤΡΙΝΑ**



**ΜΑΣΤΟΙ CLIMA ΣΥΝΔΕΣΗΣ
ΧΑΛΚΟΣΩΛΗΝΑ
ΟΡΕΙΧΑΛΚΙΝΟΙ ΚΙΤΡΙΝΟΙ**

ΚΩΔΙΚΟΣ	ΠΕΡΙΓΡΑΦΗ	EURO	ΣΥΣΚ.
04133	Φ10 x 1/2" x Φ10	4,48	10/60
04134	Φ12 x 1/2" x Φ12	5,78	10/40
04135	Φ15 x 1/2" x Φ15	6,16	10/30
04137	Φ16 x 1/2" x Φ16	7,11	10/30
04139	Φ18 x 1/2" x Φ18	7,05	5/30
04141	Φ22 x 3/4" x Φ22	12,83	5/15
04143	Φ28 x 1" x Φ28	13,60	5/15

ΚΩΔΙΚΟΣ	ΠΕΡΙΓΡΑΦΗ	EURO	ΣΥΣΚ.
05701	1/4"	0,91	10/400
05702	3/8"	1,39	10/200
05703	1/2"	2,43	10/120
05704	5/8"	3,58	10/100
05705	3/4"	5,76	10/80

ΨΥΚΤΙΚΩΝ ΕΓΚΑΤΑΣΤΑΣΕΩΝ ΣΥΝΔΕΣΗΣ ΧΑΛΚΟΣΩΛΗΝΑ ΕΞ



**ΜΑΣΤΟΙ CLIMA ΣΥΣΤΟΛΙΚΟΣ
ΣΥΝΔΕΣΗΣ ΧΑΛΚΟΣΩΛΗΝΑ
ΟΡΕΙΧΑΛΚΙΝΟΙ ΚΙΤΡΙΝΟΙ**



**ΣΥΣΤΟΛΗ CLIMA
ΟΡΕΙΧΑΛΚΙΝΗ ΓΙΑ
ΧΑΛΚΟΣΩΛΗΝΑ ΨΥΚΤΙΚΩΝ
ΕΓΚΑΤ/ΣΕΩΝ**

ΚΩΔΙΚΟΣ	ΠΕΡΙΓΡΑΦΗ	EURO	ΣΥΣΚ.
05706	1/4" x 3/8"	1,69	10/150
05707	3/8" x 1/2"	2,46	10/120
05708	1/2" x 5/8"	3,79	10/100
05709	5/8" x 3/4"	5,94	10/70

ΚΩΔΙΚΟΣ	ΠΕΡΙΓΡΑΦΗ	EURO	ΣΥΣΚ.
05713	1/2" x 3/8"	2,58	10



**ΜΟΥΦΟΜΑΣΤΟΙ CLIMA ΓΙΑ
ΧΑΛΚΟΣΩΛΗΝΑ ΨΥΚΤΙΚΩΝ
ΕΓΚΑΤ/ΣΕΩΝ ΟΡΕΙΧΑΛΚΙΝΟΙ
ΚΙΤΡΙΝΟΙ**



**ΓΩΝΙΕΣ CLIMA ΑΡΣ. ΘΗΛ.
ΟΡΕΙΧΑΛΚΙΝΕΣ ΓΙΑ
ΧΑΛΚΟΣΩΛΗΝΑ ΨΥΚΤΙΚΩΝ
ΕΓΚΑΤ/ΣΕΩΝ**

ΚΩΔΙΚΟΣ	ΠΕΡΙΓΡΑΦΗ	EURO	ΣΥΣΚ.
05710	1/4" x 3/8"	2,53	10
05711	1/4" x 1/2"	2,81	10
05712	3/8" x 1/2"	2,25	10

ΚΩΔΙΚΟΣ	ΠΕΡΙΓΡΑΦΗ	EURO	ΣΥΣΚ.
05717	1/4"	2,46	10
05718	3/8"	3,39	10
05719	1/2"	4,77	10



**ΓΩΝΙΕΣ CLIMA ΑΡΣ. ΑΡΣ.
ΟΡΕΙΧΑΛΚΙΝΕΣ ΓΙΑ
ΧΑΛΚΟΣΩΛΗΝΑ ΨΥΚΤΙΚΩΝ
ΕΓΚΑΤ/ΣΕΩΝ (ANSI B
1.1-1982)**



**ΠΑΞΙΜΑΔΙΑ CLIMA
ΣΥΝΔΕΣΗΣ ΧΑΛΚΟΣΩΛΗΝΑ
ΟΡΕΙΧΑΛΚΙΝΑ ΚΙΤΡΙΝΑ**

ΚΩΔΙΚΟΣ	ΠΕΡΙΓΡΑΦΗ	EURO	ΣΥΣΚ.
05714	1/4"	2,19	10
05715	3/8"	3,06	10
05716	1/2"	4,37	10

ΚΩΔΙΚΟΣ	ΠΕΡΙΓΡΑΦΗ	EURO	ΣΥΣΚ.
05696	1/4"	0,73	10/400
05697	3/8"	1,19	10/200
05698	1/2"	1,82	10/120
05699	5/8"	1,89	10/100
05700	3/4"	2,95	10/160



**ΜΑΣΤΟΙ ΑΡΣ. ΣΥΣΤΟΛΙΚΟΙ
ΓΙΑ ΜΕΤΑΤΡΟΠΗ
ΣΠΕΙΡΩΜΑΤΩΝ**



**ΣΥΣΤΟΛΗ ΑΓΓΛΙΑΣ ΓΙΑ
ΜΕΤΑΤΡΟΠΗ ΣΠΕΙΡΩΜΑΤΩΝ
(ΤΑΦ ΠΕΝΤΑΟΔΟ)**

ΚΩΔΙΚΟΣ	ΠΕΡΙΓΡΑΦΗ	EURO	ΣΥΣΚ.
09892	7/16" UNF x 1/2" ΑΡΣ.	2,97	1/10
00759	5/8" UNF x 3/8" ΑΡΣ.	1,93	1/10

ΚΩΔΙΚΟΣ	ΠΕΡΙΓΡΑΦΗ	EURO	ΣΥΣΚ.
07728	1/4" x 7/16"	2,36	1/10

Τεχνικά Χαρακτηριστικά

7/16"UNF=1/4" CLIMA - 5/8"UNF=3/8" CLIMA

Τεχνικά Χαρακτηριστικά

Συστολή σπειρώματος για πιεσοστάτη RANCO

ΨΥΚΤΙΚΩΝ ΕΓΚΑΤΑΣΤΑΣΕΩΝ ΣΥΝΔΕΣΗΣ ΧΑΛΚΟΣΩΛΗΝΑ ΕΞ



**ΣΥΣΤΟΛΗ ΑΜΕΡΙΚΗΣ ΓΙΑ
ΜΕΤΑΤΡΟΠΗ ΣΠΕΙΡΩΜΑΤΩΝ
ΟΡΕΙΧΑΛΚΙΝΗ ΕΞΑΓΩΓΗ**



**ΣΥΣΤΟΛΗ ΑΜΕΡΙΚΗΣ ΓΙΑ
ΜΠΕΚ ΥΔΡΟΝΕΦΩΣΗΣ**

ΚΩΔΙΚΟΣ	ΠΕΡΙΓΡΑΦΗ	EURO	ΣΥΣΚ.
07727	7/16" UNF x 1/2" ΑΡΣ.	1,61	1/10

ΚΩΔΙΚΟΣ	ΠΕΡΙΓΡΑΦΗ	EURO	ΣΥΣΚ.
08077	1/2" x 9/16" UNEF	2,00	1/10

Τεχνικά Χαρακτηριστικά

Το 9/16"-24UNEF είναι το σπείρωμα που έχουν τα μπεκ



**ΜΟΥΦΟΜΑΣΤΟΙ ΓΙΑ
ΜΕΤΑΤΡΟΠΗ ΣΠΕΙΡΩΜΑΤΩΝ
ΟΡΕΙΧΑΛΚΙΝΟΙ ΚΙΤΡΙΝΟΙ**

ΚΩΔΙΚΟΣ	ΠΕΡΙΓΡΑΦΗ	EURO	ΣΥΣΚ.
04452	1/4" x 7/16" ΘΗΛ.	2,02	1/10

ΔΙΗΛΕΚΤΡΙΚΟΙ ΣΥΝΔΕΣΜΟΙ



ΑΝΤΙΠΛΗΓΜΑΤΙΚΟ 1/2" ΑΡΣ.

ΚΩΔΙΚΟΣ	ΠΕΡΙΓΡΑΦΗ	EURO	ΣΥΣΚ.
10832	1/2"	33,69	1/30



**ΔΙΗΛΕΚΤΡΙΚΟΙ ΣΥΝΔΕΣΜΟΙ
ΘΗΛ. ΘΗΛ. ΧΑΛΥΒΔΙΝΟΙ -
ΟΡΕΙΧΑΛΚΙΝΟΙ**

ΚΩΔΙΚΟΣ	ΠΕΡΙΓΡΑΦΗ	EURO	ΣΥΣΚ.
10835	1/2"	24,13	1/12/24
10836	3/4"	33,69	1/12
10837	1"	38,76	1/12
10838	1"1/4	52,31	1/12
10839	1"1/2	91,40	1/12
10840	2"	116,05	1/6



**ΔΙΗΛΕΚΤΡΙΚΟΙ ΣΥΝΔΕΣΜΟΙ
ΑΡΣ. ΘΗΛ. ΧΑΛΥΒΔΙΝΟΙ -
ΟΡΕΙΧΑΛΚΙΝΟΙ**

ΚΩΔΙΚΟΣ	ΠΕΡΙΓΡΑΦΗ	EURO	ΣΥΣΚ.
10833	1/2"	12,42	1/12
10834	3/4"	16,10	1/12



**ΘΕΡΜΟΣΤΑΤΙΚΟΙ
ΑΝΑΜΕΙΚΤΕΣ ΑΡΣ.ΑΡΣ.ΑΡΣ.
ΓΙΑ ΗΛΕΚΤΡΙΚΟΥΣ
ΘΕΡΜΟΣΙΦΩΝΕΣ & BOILER**

ΚΩΔΙΚΟΣ	ΠΕΡΙΓΡΑΦΗ	EURO	ΣΥΣΚ.
05793	3/4"	57,38	1/10



**ΘΕΡΜΟΣΤΑΤΙΚΟΙ
ΑΝΑΜΕΙΚΤΕΣ Θ.Θ.Θ. WATTS
61C ΑQUAMIX ΕΞΟΔΟΣ
ΝΕΡΟΥ 32-50°C**

ΚΩΔΙΚΟΣ	ΠΕΡΙΓΡΑΦΗ	EURO	ΣΥΣΚ.
05797	1/2"	68,85	1
11858	3/4"	67,06	1
10627	1"	69,21	1



**ΘΕΡΜΟΣΤΑΤΙΚΟΙ
ΑΝΑΜΕΙΚΤΕΣ Θ.Θ.Θ. WATTS
62C ΑQUAMIX ΕΞΟΔΟΣ
ΝΕΡΟΥ 42-60°C**

ΚΩΔΙΚΟΣ	ΠΕΡΙΓΡΑΦΗ	EURO	ΣΥΣΚ.
12292	1"	70,63	1



**ΘΕΡΜΟΣΤΑΤΙΚΟΙ
ΑΝΑΜΕΙΚΤΕΣ Θ.Θ.Θ. ΙΤΑΛΙΑΣ
ΗΛΙΑΚΟΥ ΕΞΟΔΟΣ ΝΕΡΟΥ
30-55°C**

ΚΩΔΙΚΟΣ	ΠΕΡΙΓΡΑΦΗ	EURO	ΣΥΣΚ.
05794	1/2"	96,25	1/15



**ΘΕΡΜΟΣΤΑΤΙΚΟΙ
ΑΝΑΜΕΙΚΤΕΣ Α.Α.Α. ΙΤΑΛΙΑΣ
ΗΛΙΑΚΟΥ ΘΕΡΜΟΣΙΦΩΝΟΥ
ΕΞΟΔΟΣ ΝΕΡΟΥ 30-55°C
ΟΡΕΙΧ.**

ΚΩΔΙΚΟΣ	ΠΕΡΙΓΡΑΦΗ	EURO	ΣΥΣΚ.
05795	3/4"	108,82	1

ΑΝΑΜΕΙΚΤΕΣ ΘΕΡΜΟΣΙΦΩΝΩΝ



**ΘΕΡΜΟΣΤΑΤΙΚΟΙ
ΑΝΑΜΕΙΚΤΕΣ Α.Α.Α. WATTS
ΓΙΑ ΚΙΤ SOLAR ΕΞΟΔΟΣ
ΝΕΡΟΥ 30-65°C**



**ΒΑΛΒΙΔΑ ΒΥΡΑΣΣ ΜΕ ΤΑΦ
ΓΙΑ ΠΑΡΟΧΗ ΖΕΣΤΟΥ ΝΕΡΟΥ
ΑΠΟ ΗΛΙΑΚΟ ΚΑΙ ΛΕΒΗΤΑ**

ΚΩΔΙΚΟΣ	ΠΕΡΙΓΡΑΦΗ	EURO	ΣΥΣΚ.
05796	1"	111,25	1

ΚΩΔΙΚΟΣ	ΠΕΡΙΓΡΑΦΗ	EURO	ΣΥΣΚ.
11541	1"	128,75	1



**ΚΙΤ ΓΙΑ ΠΑΡΟΧΗ ΖΕΣΤΟΥ
ΝΕΡΟΥ ΑΠΟ ΗΛΙΑΚΟ ΚΑΙ
ΛΕΒΗΤΑ ΜΕ ΜΕ ΒΑΛΒΙΔΑ
ΒΥΡΑΣΣ ΚΑΙ
ΘΕΡΜΟΣΤΑΤΙΚΟ**



**ΜΗΧΑΝΙΚΟΣ ΑΝΑΜΕΙΚΤΗΣ
ΟΡΕΙΧΑΛΚΙΝΟΣ ΧΡΩΜΕ**

ΚΩΔΙΚΟΣ	ΠΕΡΙΓΡΑΦΗ	EURO	ΣΥΣΚ.
11542	1"	197,05	1

ΚΩΔΙΚΟΣ	ΠΕΡΙΓΡΑΦΗ	EURO	ΣΥΣΚ.
06091	1/2"	34,97	1



**ΓΩΝΙΑ ΗΛΙΑΚΩΝ
ΘΕΡΜΟΣΙΦΩΝΩΝ
ΜΗΧΑΝΙΚΗΣ ΣΥΣΦΙΞΗΣ
ΟΡΕΙΧΑΛΚΙΝΗ**



**ΤΑΦ ΗΛΙΑΚΩΝ
ΘΕΡΜΟΣΙΦΩΝΩΝ
ΜΗΧΑΝΙΚΗΣ ΣΥΣΦΙΞΗΣ
ΟΡΕΙΧΑΛΚΙΝΗ**

ΚΩΔΙΚΟΣ	ΠΕΡΙΓΡΑΦΗ	EURO	ΣΥΣΚ.
06995	Φ22	5,72	5/40

ΚΩΔΙΚΟΣ	ΠΕΡΙΓΡΑΦΗ	EURO	ΣΥΣΚ.
04468	Φ22	8,20	5/20



**ΑΣΦΑΛΕΙΕΣ
ΘΕΡΜΟΣΙΦΩΝΟΥ ΔΙΠΛΕΣ
ΑΡΣ. ΘΗΛ. ΟΡΕΙΧΑΛΚΙΝΕΣ
ΧΡΩΜΕΣ**



**ΑΣΦΑΛΕΙΕΣ ΑΡΣ.ΘΗΛ.
ΜΟΝΕΣ ΘΕΡΜΟΣΙΦΩΝΟΥ
ΟΡΕΙΧΑΛΚΙΝΕΣ ΝΙΚΕΛ
(ΠΑΛΑΙΟΥ ΤΥΠΟΥ)**

ΚΩΔΙΚΟΣ	ΠΕΡΙΓΡΑΦΗ	EURO	ΣΥΣΚ.
04574	10,0 - 12,0 bar	4,80	10/50/250
04575	12,0 - 14,0 bar	4,80	10/50/250

ΚΩΔΙΚΟΣ	ΠΕΡΙΓΡΑΦΗ	EURO	ΣΥΣΚ.
11558	1/2" - 8,5 bar	3,10	10/50/250
04572	1/2" - 10,0 bar	3,10	10/80/400
11695	1/2" - 11,0 bar	3,10	10/50/250
11192	1/2" - 13,0 bar	3,10	10/50/250
09533	3/4" - 10,0 bar	7,49	5/30/150

ΑΣΦΑΛΕΙΕΣ ΘΕΡΜΟΣΙΦΩΝΩΝ



**ΑΣΦΑΛΕΙΕΣ ΘΗΛ.ΘΗΛ.
ΜΟΝΕΣ ΘΕΡΜΟΣΙΦΩΝΟΥ
ΟΡΕΙΧΑΛΚΙΝΕΣ ΝΙΚΕΛ**

ΚΩΔΙΚΟΣ	ΠΕΡΙΓΡΑΦΗ	EURO	ΣΥΣΚ.
12041	1" - 10 bar	16,90	1/10



**ΑΣΦΑΛΕΙΕΣ ΘΗΛΥΚΕΣ
ΗΛΙΑΚΟΥ ΘΕΡΜΟΣΙΦΩΝΟΥ
2.5 BAR ΝΙΚΕΛ**

ΚΩΔΙΚΟΣ	ΠΕΡΙΓΡΑΦΗ	EURO	ΣΥΣΚ.
10704	1/2" - 2,5 bar	3,04	10/200/150



**ΑΣΦΑΛΕΙΕΣ ΑΡΣΕΝΙΚΕΣ
ΗΛΙΑΚΟΥ ΘΕΡΜΟΣΙΦΩΝΟΥ
2.5 BAR ΝΙΚΕΛ**

ΚΩΔΙΚΟΣ	ΠΕΡΙΓΡΑΦΗ	EURO	ΣΥΣΚ.
08763	1/2" - 2,5 bar	3,04	10/150



**ΑΣΦΑΛΕΙΑ Β.Τ. ΗΛΙΑΚΟΥ
ΘΕΡΜΟΣΙΦΩΝΟΥ 1/2" ΑΡΣ.**

ΚΩΔΙΚΟΣ	ΠΕΡΙΓΡΑΦΗ	EURO	ΣΥΣΚ.
06464	1/2" - 3,0 bar	4,87	10/100



**ΑΣΦΑΛΕΙΑ Β.Τ. ΗΛΙΑΚΟΥ
ΘΕΡΜΟΣΙΦΩΝΟΥ 1/2" ΘΗΛ.**

ΚΩΔΙΚΟΣ	ΠΕΡΙΓΡΑΦΗ	EURO	ΣΥΣΚ.
04576	1/2" - 3,0 bar	2,89	10/100/500



**ΑΣΦΑΛΕΙΑ ΑΡΣΕΝΙΚΗ ΜΕ
ΚΑΠΑΚΙ ΗΛΙΑΚΟΥ
ΘΕΡΜΟΣΙΦΩΝΟΥ 3 BAR
ΝΙΚΕΛ**

ΚΩΔΙΚΟΣ	ΠΕΡΙΓΡΑΦΗ	EURO	ΣΥΣΚ.
04577	1/2" - 3,0 bar	3,80	10/100



**ΑΣΦΑΛΕΙΑ ΘΗΛΥΚΗ ΜΕ
ΚΑΠΑΚΙ ΗΛΙΑΚΟΥ
ΘΕΡΜΟΣΙΦΩΝΟΥ 3 BAR
ΝΙΚΕΛ**

ΚΩΔΙΚΟΣ	ΠΕΡΙΓΡΑΦΗ	EURO	ΣΥΣΚ.
10639	1/2" - 3,0 bar	3,80	10/120/600



**ΔΙΗΛΕΚΤΡΙΚΟΣ ΣΥΝΔΕΣΜΟΣ
ΠΛΑΣΤΙΚΟΣ ΓΙΑ
ΘΕΡΜΟΣΙΦΩΝΑ**

ΚΩΔΙΚΟΣ	ΠΕΡΙΓΡΑΦΗ	EURO	ΣΥΣΚ.
10715	1/2" x 1/2"	1,23	1/10/100
10716	3/4" ΑΡΣ. x 1/2" ΘΗΛ.	1,45	1/10/100

ΘΕΡΜΟΣΤΑΤΕΣ ΘΕΡΜΟΣΙΦΩΝΩΝ



**ΘΕΡΜΟΣΤΑΤΕΣ
ΘΕΡΜΟΣΙΦΩΝΟΥ ΜΕ 4
ΕΠΑΦΕΣ 20Α**

ΚΩΔΙΚΟΣ	ΠΕΡΙΓΡΑΦΗ	EURO	ΣΥΣΚ.
07041	L 270 mm	8,00	5/100



**ΘΕΡΜΟΣΤΑΤΕΣ
ΘΕΡΜΟΣΙΦΩΝΟΥ ΜΕ 4
ΕΠΑΦΕΣ 20Α & ΛΑΜΑΚΙ**

ΚΩΔΙΚΟΣ	ΠΕΡΙΓΡΑΦΗ	EURO	ΣΥΣΚ.
07042	L 270 mm	8,09	5/100



**ΘΕΡΜΟΣΤΑΤΕΣ
ΘΕΡΜΟΣΙΦΩΝΟΥ ΜΕ 2
ΕΠΑΦΕΣ 20Α**

ΚΩΔΙΚΟΣ	ΠΕΡΙΓΡΑΦΗ	EURO	ΣΥΣΚ.
08016	L 270 mm	8,00	5/114



**ΘΕΡΜΟΣΤΑΤΕΣ
ΘΕΡΜΟΣΙΦΩΝΟΥ
ΚΟΥΜΠΩΤΟΙ 20Α**

ΚΩΔΙΚΟΣ	ΠΕΡΙΓΡΑΦΗ	EURO	ΣΥΣΚ.
07258	L 270 mm	8,00	5/100



**ΘΕΡΜΟΣΤΑΤΗΣ TMS
ΗΛΙΑΚΟΥ ΜΕ 4 ΕΠΑΦΕΣ
ΚΑΦΕ 20Α THERMOWATT
ΙΤΑΛΙΑΣ**

ΚΩΔΙΚΟΣ	ΠΕΡΙΓΡΑΦΗ	EURO	ΣΥΣΚ.
09895	L 270 mm	10,32	5/150
07347	ΑΝΤΑΛΛΑΜΑΚΙ	0,28	10



**ΘΕΡΜΟΣΤΑΤΗΣ TMS
ΘΕΡΜΟΣΙΦΩΝΟΥ ΜΕ 4
ΕΠΑΦΕΣ ΚΑΦΕ 20Α
THERMOWATT ΙΤΑΛΙΑΣ**

ΚΩΔΙΚΟΣ	ΠΕΡΙΓΡΑΦΗ	EURO	ΣΥΣΚ.
09890	L 450 mm ΜΑΚΡΥΣ	26,00	1



**ΘΕΡΜΟΣΤΑΤΗΣ RTS-3
ΘΕΡΜΟΣΙΦΩΝΟΥ
ΚΟΥΜΠΩΤΟΣ ΜΕ 2 ΕΠΑΦΕΣ
ΚΑΦΕ 20Α THERMOWATT
ΙΤΑΛΙΑΣ**

ΚΩΔΙΚΟΣ	ΠΕΡΙΓΡΑΦΗ	EURO	ΣΥΣΚ.
09983	L 270 mm	11,02	5



**ΘΕΡΜΟΣΤΑΤΗΣ RTS-3
ΘΕΡΜΟΣΙΦΩΝΟΥ
ΚΟΥΜΠΩΤΟΣ ΜΕ 2 ΕΠΑΦΕΣ
ΚΑΦΕ 20Α THERMOWATT
ΙΤΑΛΙΑΣ**

ΚΩΔΙΚΟΣ	ΠΕΡΙΓΡΑΦΗ	EURO	ΣΥΣΚ.
09896	L 450 mm ΜΑΚΡΥΣ	28,60	1

ΘΕΡΜΟΣΤΑΤΕΣ ΘΕΡΜΟΣΙΦΩΝΩΝ

**ΘΕΡΜΟΣΤΑΤΗΣ ΤΡΙΦΑΣΙΚΟΣ
TAS-TF L270 mm
ΘΕΡΜΟΣΙΦΩΝΟΥ ΚΑΦΕ
10Α-400V THERMOWATT
ΙΤΑΛΙΑΣ**



**ΘΕΡΜΟΣΤΑΤΗΣ ΚΑΘΕΤΟΥ
ΘΕΡ/ΝΟΥ ΜΕ 4 ΕΠΑΦΕΣ
ΚΑΦΕ 20Α ΜΕ 2 ΛΑΜΑΚΙΑ
THERMOWATT ΙΤΑΛΙΑΣ**

ΚΩΔΙΚΟΣ	ΠΕΡΙΓΡΑΦΗ	EURO	ΣΥΣΚ.
11274	L 270 mm	61,20	1

ΚΩΔΙΚΟΣ	ΠΕΡΙΓΡΑΦΗ	EURO	ΣΥΣΚ.
11448	L 270 mm	11,75	5/100



**ΑΝΤΙΣΤΑΣΗ ΜΕ ΣΠΕΙΡΩΜΑ
ΑΡΣΕΝΙΚΟ & ΘΗΚΗ
ΘΕΡΜΟΣΤΑΤΗ
ΘΕΡΜΟΣΙΦΩΝΟΥ**



**ΑΝΤΙΣΤΑΣΗ ΟΒΑΛ ΜΙΚΡΗ
ΝΕΟΥ ΤΥΠΟΥ ΜΕ 1 ΒΙΔΑ
ΘΕΡΜΟΣΙΦΩΝΟΥ**

ΚΩΔΙΚΟΣ	ΠΕΡΙΓΡΑΦΗ	EURO	ΣΥΣΚ.
09920	4,0KW - 1"	22,00	1
09912	1,5KW - 1"1/4	21,97	1
09913	2,0KW - 1"1/4	21,96	1
08265	3,0KW - 1"1/4	21,70	1
07399	4,0KW - 1"1/4	21,93	1/25
07480	4,0KW - 1"1/2	22,45	1
09924	4,0KW - 2"	24,99	1

ΚΩΔΙΚΟΣ	ΠΕΡΙΓΡΑΦΗ	EURO	ΣΥΣΚ.
07949	3,0KW	16,49	1
07195	4,0KW	16,34	1/30

Τεχνικά Χαρακτηριστικά

O-RING-04636-1" & 07400-1"1/4 & 07481-1"1/2&09971-2'



**ΑΝΤΙΣΤΑΣΗ ΟΒΑΛ ΜΕΓΑΛΗ
ELCO ΜΕ 2 ΒΙΔΕΣ
ΘΕΡΜΟΣΙΦΩΝΟΥ**



**ΑΝΤΙΣΤΑΣΗ ΜΕ 4 ΤΡΥΠΕΣ
ΜΑΚΡΙΑ ΦΥΡΟΓΕΝΗ**

ΚΩΔΙΚΟΣ	ΠΕΡΙΓΡΑΦΗ	EURO	ΣΥΣΚ.
08986	3,0KW	20,28	1/20
07194	4,0KW	19,36	1/20

ΚΩΔΙΚΟΣ	ΠΕΡΙΓΡΑΦΗ	EURO	ΣΥΣΚ.
07885	4,0KW - Φ90	29,90	1/20
06870	ΛΑΣΤΙΧΟΦ90xΦ49xh03	0,90	10



**ΑΝΤΙΣΤΑΣΗ ΜΕ 5 ΤΡΥΠΕΣ
ΚΟΝΤΗ ΘΕΡΜΟΣΙΦΩΝΟΥ**



**ΑΝΤΙΣΤΑΣΗ ΜΕ 5 ΤΡΥΠΕΣ
ΜΑΚΡΙΑ ΘΕΡΜΟΣΙΦΩΝΟΥ**

ΚΩΔΙΚΟΣ	ΠΕΡΙΓΡΑΦΗ	EURO	ΣΥΣΚ.
11149	1,5KW - Φ90	19,00	1
02729	1,5KW - Φ100	15,30	1/20
11757	1,5KW - Φ120	19,00	1/20
07193	4,0KW - Φ120	15,93	1/30
09788	1,5KW - Φ136	16,18	1
11666	3,0KW - Φ136	16,37	1
07711	4,0KW - Φ136	16,33	1/25

ΚΩΔΙΚΟΣ	ΠΕΡΙΓΡΑΦΗ	EURO	ΣΥΣΚ.
08263	4,0KW - Φ120	15,93	1/30

ΑΝΤΙΣΤΑΣΕΙΣ ΜΟΝΟΦΑΣΙΚΕΣ ΘΕΡΜΟΣΙΦΩΝΩΝ 220V



**ΑΝΤΙΣΤΑΣΗ ΜΕ 6 ΤΡΥΠΕΣ
Φ140 ΕΒΗΛ ΚΟΝΤΗ
ΘΕΡΜΟΣΙΦΩΝΟΥ**

ΚΩΔΙΚΟΣ	ΠΕΡΙΓΡΑΦΗ	EURO	ΣΥΣΚ.
08218	4,0KW - Φ140	17,10	1/20
06992	ΛΑΣΤΙ.Φ106xΦ80xh13	0,63	10/300



**ΑΝΤΙΣΤΑΣΗ ΜΕ 8 ΤΡΥΠΕΣ
ΚΟΝΤΗ ΘΕΡΜΟΣΙΦΩΝΟΥ**

ΚΩΔΙΚΟΣ	ΠΕΡΙΓΡΑΦΗ	EURO	ΣΥΣΚ.
11790	1,5KW - Φ120	15,39	1
07335	3,0KW - Φ120	14,38	1
07192	4,0KW - Φ120	14,38	1/30
06991	3,5KW - Φ140	16,25	1/30
08277	4,0KW - Φ170	33,81	1/20



**ΑΝΤΙΣΤΑΣΗ ΜΕ 8 ΤΡΥΠΕΣ
ΚΟΝΤΗ ΘΕΡΜΟΣΙΦΩΝΟΥ**

ΚΩΔΙΚΟΣ	ΠΕΡΙΓΡΑΦΗ	EURO	ΣΥΣΚ.
11680	Φ130 ΜΙΚΟΥΘΕΡΜ	20,10	1
06869	ΛΑΣΤΙΧΑ Φ95 ΜΙΚΟΥΘΕΡ	0,70	1/10



**ΑΝΤΙΣΤΑΣΗ ΗΛΙΑΚΟΥ ΜΕ 8
ΤΡΥΠΕΣ ΜΑΚΡΙΑ**

ΚΩΔΙΚΟΣ	ΠΕΡΙΓΡΑΦΗ	EURO	ΣΥΣΚ.
08217	4,0KW - Φ120	14,50	1/25
07196	4,0KW - Φ140	16,17	1/20

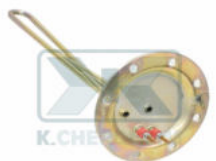

**ΑΝΤΙΣΤΑΣΗ ΗΛΙΑΚΟΥ ΜΕ 8
ΤΡΥΠΕΣ ΜΑΚΡΙΑ ΜΕ ΔΥΟ
ΘΗΚΕΣ ΘΕΡΜΟΣ**

ΚΩΔΙΚΟΣ	ΠΕΡΙΓΡΑΦΗ	EURO	ΣΥΣΚ.
11859	4,0KW - Φ140	18,00	1/20



**ΑΝΤΙΣΤΑΣΗ ΧΑΛΚΙΝΗ ΜΕ
ΟΡΕΙΧ.ΦΛΑΝΤΖΑ ΜΕ 8
ΤΡΥΠΕΣ ΜΑΚΡΙΑ ΗΛΙΑΚΟΥ
SONNE**

ΚΩΔΙΚΟΣ	ΠΕΡΙΓΡΑΦΗ	EURO	ΣΥΣΚ.
11681	4,0KW - Φ140	30,00	1/20



**ΑΝΤΙΣΤΑΣΗ "Γ" ΔΑΠΕΔΟΥ
ΜΕ 8 ΤΡΥΠΕΣ
ΘΕΡΜΟΣΙΦΩΝΟΥ**

ΚΩΔΙΚΟΣ	ΠΕΡΙΓΡΑΦΗ	EURO	ΣΥΣΚ.
09273	4,0KW - Φ120	15,30	1/15



**ΑΝΤΙΣΤΑΣΗ ΓΙΑ ΚΟΥΜΠΩΤΟ
ΘΕΡΜΟΣΤΑΤΗ ΜΕ ΘΗΚΗ
ΘΕΡΜΟΣΙΦΩΝΟΥ**

ΚΩΔΙΚΟΣ	ΠΕΡΙΓΡΑΦΗ	EURO	ΣΥΣΚ.
07945	4,0KW - 1"1/4	21,93	1/40
11029	4,0KW - 1"1/2	22,45	1/30

ΑΝΤΙΣΤΑΣΕΙΣ ΜΟΝΟΦΑΣΙΚΕΣ ΘΕΡΜΟΣΙΦΩΝΩΝ 220V



**ΑΝΤΙΣΤΑΣΗ ΓΙΑ ΚΟΥΜΠΩΤΟ
ΘΕΡΜΟΣΤΑΤΗ ΟΒΑΛ ΜΙΚΡΗ
ΝΕΟΥ ΤΥΠΟΥ ΜΕ 1 ΒΙΔΑ
ΘΕΡΜΟΣΙΦΩΝΟΥ**

ΚΩΔΙΚΟΣ	ΠΕΡΙΓΡΑΦΗ	EURO	ΣΥΣΚ.
08098	4,0KW	16,43	1/30



**ΑΝΤΙΣΤΑΣΗ ΜΕ 5 ΤΡΥΠΕΣ
ΚΟΝΤΗ ΘΕΡΜΟΣΙΦΩΝΟΥ ΓΙΑ
ΚΟΥΜ/ΤΟ ΘΕΡΜΟΣΤΑΤΗ**

ΚΩΔΙΚΟΣ	ΠΕΡΙΓΡΑΦΗ	EURO	ΣΥΣΚ.
09975	4,0KW - Φ136	16,50	1/30



**ΑΝΤΙΣΤΑΣΗ NOBEL ΜΕ
ΕΝΣΩΜΑΤΩΜΕΝΟ ΛΑΣΤΙΧΟ
& ΚΟΥΜΠΩΤΟ
ΘΕΡΜΟΣΤΑΤΗ ΜΕ 5 ΤΡΥΠΕΣ**

ΚΩΔΙΚΟΣ	ΠΕΡΙΓΡΑΦΗ	EURO	ΣΥΣΚ.
09731	4,0KW - Φ136	38,22	1/20



**ΑΝΤΙΣΤΑΣΗ ΗΛΙΑΚΟΥ ΓΙΑ
ΚΟΥΜΠΩΤΟ ΘΕΡΜΟΣΤΑΤΗ
ΜΕ 5 ΤΡΥΠΕΣ ΜΑΚΡΙΑ**

ΚΩΔΙΚΟΣ	ΠΕΡΙΓΡΑΦΗ	EURO	ΣΥΣΚ.
09631	4,0KW - Φ136	16,50	1/25



**ΑΝΤΙΣΤΑΣΗ ΓΙΑ ΚΟΥΜΠΩΤΟ
ΘΕΡΜΟΣΤΑΤΗ ΜΕ 8 ΤΡΥΠΕΣ
ΚΟΝΤΗ**

ΚΩΔΙΚΟΣ	ΠΕΡΙΓΡΑΦΗ	EURO	ΣΥΣΚ.
07950	4,0KW - Φ120	15,31	1/20



**ΑΝΤΙΣΤΑΣΗ Φ180 ΗΛΙΑΚΟΥ
ΜΕ 10 ΤΡΥΠΕΣ ΜΕ ΘΗΚΗ
ΚΟΥΜΠΩΤΟΥ ΘΕΡΜΟΣΤΑΤΗ**

ΚΩΔΙΚΟΣ	ΠΕΡΙΓΡΑΦΗ	EURO	ΣΥΣΚ.
07901	4,0KW - Φ180	23,25	1/10



**ΑΝΤΙΣΤΑΣΗ ΧΩΡΙΣ ΦΛΑΝΤΖΑ
ΓΙΑ ΚΟΥΜΠΩΤΟ
ΘΕΡΜΟΣΤΑΤΗ ΜΑΚΡΙΑ**

ΚΩΔΙΚΟΣ	ΠΕΡΙΓΡΑΦΗ	EURO	ΣΥΣΚ.
09809	4,0KW	22,45	1
11147	ΛΑΣΤΙΧ.Φ44,5ΧΦ37	0,36	1
11873	ΒΙΔΑ M5 x L 16 mm	0,16	



**ΑΝΤΙΣΤΑΣΗ CALPAK ΜΕ 2
ΡΑΚΟΡ ΑΡΣ. ΣΕ ΣΧΗΜΑ "S"
ΘΕΡΜΟΣΙΦΩΝΟΥ**

ΚΩΔΙΚΟΣ	ΠΕΡΙΓΡΑΦΗ	EURO	ΣΥΣΚ.
08869	4,0KW	23,75	1
07291	ΛΑΣΤΙΧΟ Φ120 x Φ90	3,88	1/10

ΑΝΤΙΣΤΑΣΕΙΣ ΜΟΝΟΦΑΣΙΚΕΣ ΘΕΡΜΟΣΙΦΩΝΩΝ 220V



**ΑΝΤΙΣΤΑΣΗ ΜΕ
ΘΕΡΜΟΣΤΑΤΗ-ΛΥΧΝΙΑ-ΚΑΠΑ
ΚΙ & ΣΠΕΙΡΩΜΑ ΑΡΣ.
ΘΕΡΜΟΣΙΦΩΝΟΥ**



**ΑΝΤΙΣΤΑΣΗ ΟΛΗ ΙΝΟΧ ΜΕ 8
ΤΡΥΠΕΣ ΚΟΝΤΗ
ΘΕΡΜΟΣΙΦΩΝΟΥ**

ΚΩΔΙΚΟΣ	ΠΕΡΙΓΡΑΦΗ	EURO	ΣΥΣΚ.
11371	4,0KW - 1"1/4	39,18	1/30
09781	4,0KW - 1"1/2	38,96	1/30

ΚΩΔΙΚΟΣ	ΠΕΡΙΓΡΑΦΗ	EURO	ΣΥΣΚ.
07712	4,0KW - Φ120	20,00	1
09646	4,0KW - Φ140	21,68	1/25



**ΑΝΤΙΣΤΑΣΗ ΟΛΗ ΙΝΟΧ ΜΕ 8
ΤΡΥΠΕΣ ΜΑΚΡΙΑ
ΘΕΡΜΟΣΙΦΩΝΟΥ**



**ΑΝΤΙΣΤΑΣΗ ΧΑΛΚΙΝΗ ΜΕ
ΦΛΑΝΤΖΑ ΙΝΟΧ ΜΕ 8
ΤΡΥΠΕΣ ΚΟΝΤΗ
ΘΕΡΜΟΣΙΦΩΝΟΥ**

ΚΩΔΙΚΟΣ	ΠΕΡΙΓΡΑΦΗ	EURO	ΣΥΣΚ.
08267	4,0KW - Φ120	20,00	1/25
09647	3,5KW - Φ140	21,25	1/15

ΚΩΔΙΚΟΣ	ΠΕΡΙΓΡΑΦΗ	EURO	ΣΥΣΚ.
08397	4,0KW - Φ120	22,79	1



**ΑΝΤΙΣΤΑΣΗ ΧΑΛΚΙΝΗ ΜΕ
ΦΛΑΝΤΖΑ ΙΝΟΧ ΜΕ 8
ΤΡΥΠΕΣ ΜΑΚΡΙΑ
ΘΕΡΜΟΣΙΦΩΝΟΥ**



**ΑΝΤΙΣΤΑΣΗ ΜΠΟΪΛΕΡ ΟΒΑΛ
Ν.Τ. ΜΕ 1 ΒΙΔΑ & ΛΑΣΤΙΧΟ**

ΚΩΔΙΚΟΣ	ΠΕΡΙΓΡΑΦΗ	EURO	ΣΥΣΚ.
11551	4,0KW - Φ120	23,03	1/20

ΚΩΔΙΚΟΣ	ΠΕΡΙΓΡΑΦΗ	EURO	ΣΥΣΚ.
09897	4,0KW x L50 cm.	61,82	1
09898	4,0KW x L60 cm.	63,40	1/15
09899	4,0KW x L70 cm.	65,16	1/10
07886	4,0KW x L80 cm.	66,86	1



**ΑΝΤΙΣΤΑΣΕΙΣ ΜΠΟΪΛΕΡ 4KW
ΜΕ 5 ΤΡΥΠΕΣ Φ120**



**ΑΝΤΙΣΤΑΣΕΙΣ ΜΠΟΪΛΕΡ 4KW
ΜΕ 5 ΤΡΥΠΕΣ Φ140**

ΚΩΔΙΚΟΣ	ΠΕΡΙΓΡΑΦΗ	EURO	ΣΥΣΚ.
10577	4,0KW-Φ120 x L50 cm.	59,44	1
10578	4,0KW-Φ120 x L60 cm.	61,12	1
10579	4,0KW-Φ120 x L70 cm.	62,98	1/10
10580	4,0KW-Φ120 x L80 cm.	65,78	1

ΚΩΔΙΚΟΣ	ΠΕΡΙΓΡΑΦΗ	EURO	ΣΥΣΚ.
11094	4,0KW-Φ140 x L60 cm.	62,16	1/5
11095	4,0KW-Φ140 x L70 cm.	64,00	1/10
11096	4,0KW-Φ140 x L80 cm.	65,78	1
11097	4,0KW-Φ140 x L90 cm.	74,64	1

ΑΝΤΙΣΤΑΣΕΙΣ BOILER**ΑΝΤΙΣΤΑΣΗ ΜΠΟΪΛΕΡ ΜΕ 6 ΤΡΥΠΕΣ**

ΚΩΔΙΚΟΣ	ΠΕΡΙΓΡΑΦΗ	EURO	ΣΥΣΚ.
09902	4,0KW-Φ140 x L60 cm.	61,14	1
09903	4,0KW-Φ140 x L70 cm.	64,00	1
09837	4,0KW-Φ140 x L80 cm.	65,78	1

ΑΝΤΙΣΤΑΣΗ ΜΠΟΪΛΕΡ 4KW ΜΕ 8 ΤΡΥΠΕΣ Φ120

ΚΩΔΙΚΟΣ	ΠΕΡΙΓΡΑΦΗ	EURO	ΣΥΣΚ.
09905	4,0KW-Φ120 x L50 cm.	58,05	1/10
07461	4,0KW-Φ120 x L60 cm.	59,69	1/10
09906	4,0KW-Φ120 x L70 cm.	61,50	1/10
07944	4,0KW-Φ120 x L80 cm.	63,24	1/10
09907	4,0KW-Φ120 x L90 cm.	65,72	1/10

ΑΝΤΙΣΤΑΣΗ ΜΠΟΪΛΕΡ 4KW ΜΕ 8 ΤΡΥΠΕΣ Φ140 ΜΕ ΔΥΟ ΘΗΚΕΣ ΘΕΡΜΟΣΤΑΤΗ

ΚΩΔΙΚΟΣ	ΠΕΡΙΓΡΑΦΗ	EURO	ΣΥΣΚ.
09908	4,0KW-Φ140 x L50 cm.	59,34	1/10
09909	4,0KW-Φ140 x L60 cm.	61,25	1/10
08234	4,0KW-Φ140 x L70 cm.	62,75	1/10
09910	4,0KW-Φ140 x L80 cm.	64,48	1/10
09911	4,0KW-Φ140 x L90 cm.	66,96	1/10

ΑΝΤΙΣΤΑΣΗ ΜΠΟΪΛΕΡ 4KW ΜΕ 10 ΤΡΥΠΕΣ Φ180

ΚΩΔΙΚΟΣ	ΠΕΡΙΓΡΑΦΗ	EURO	ΣΥΣΚ.
10823	4,0KW-Φ180 x L60 cm.	70,10	1
10824	4,0KW-Φ180 x L70 cm.	69,28	1/5
10825	4,0KW-Φ180 x L80 cm.	69,00	1/5
10826	4,0KW-Φ180 x L90 cm.	71,50	1

ΑΝΤΙΣΤΑΣΗ ΟΛΗ ΙΝΟΧ ΜΠΟΪΛΕΡ ΜΕ 8 ΤΡΥΠΕΣ ΜΑΚΡΙΑ

ΚΩΔΙΚΟΣ	ΠΕΡΙΓΡΑΦΗ	EURO	ΣΥΣΚ.
08145	4,0KW - Φ120	105,00	1/10
08164	4,0KW - Φ140	112,24	1
09671	4,0KW - Φ170	183,60	1

ΑΝΤΙΣΤΑΣΗ ΤΡΙΦΑΣΙΚΗ ΜΕ ΣΠΕΙΡΩΜΑ ΑΡΣΕΝΙΚΟ ΘΕΡΜΟΣΙΦΩΝΟΥ

ΚΩΔΙΚΟΣ	ΠΕΡΙΓΡΑΦΗ	EURO	ΣΥΣΚ.
11372	4,5KW - 1"1/2	53,75	1
11373	6,0KW - 1"1/2	53,75	1
11374	9,0KW - 1"1/2	56,25	1
11375	12,0KW - 1"1/2	57,50	1

ΑΝΤΙΣΤΑΣΕΙΣ ΚΑΥΣΤΗΡΑ ΠΕΛΛΕΤ FERROLI

ΚΩΔΙΚΟΣ	ΠΕΡΙΓΡΑΦΗ	EURO	ΣΥΣΚ.
11590	350W - 1/2"	50,00	1

ΛΑΣΤΙΧΑ ΑΝΤΙΣΤΑΣΕΩΝ ΟΒΑΛ ΜΕΓΑΛΟ ELCO ΜΑΥΡΑ EPDM 150°C

ΚΩΔΙΚΟΣ	ΠΕΡΙΓΡΑΦΗ	EURO	ΣΥΣΚ.
06868	ΟΒΑΛ ELCO	1,10	10/300

ΛΑΣΤΙΧΑ ΑΝΤΙΣΤΑΣΕΩΝ ΘΕΡΜΟΣΙΦΩΝΩΝ**ΛΑΣΤΙΧΑ ΑΝΤΙΣΤΑΣΕΩΝ ΜΕ 5 ΤΡΥΠΕΣ ΜΑΥΡΑ EPDM 150°C****ΛΑΣΤΙΧΟ ΑΝΤΙΣΤΑΣΕΩΝ ΟΒΑΛ ΜΙΚΡΟ ΝΕΟΥ ΤΥΠΟΥ ΜΕ ΧΕΙΛΑΚΙ ΜΑΥΡΑ**

ΚΩΔΙΚΟΣ	ΠΕΡΙΓΡΑΦΗ	EURO	ΣΥΣΚ.
07973	Φ90	0,88	10
06902	Φ120	0,86	10/400
06990	Φ130-Φ140	1,00	10/200

ΚΩΔΙΚΟΣ	ΠΕΡΙΓΡΑΦΗ	EURO	ΣΥΣΚ.
07096	Φ99 x Φ75 x h14	0,68	10/300

ΛΑΣΤΙΧΑ ΑΝΤΙΣΤΑΣΕΩΝ ΜΕ 8 ΤΡΥΠΕΣ ΜΑΥΡΑ EPDM 150°C**ΛΑΣΤΙΧΑ ΑΝΤΙΣΤΑΣΕΩΝ ΜΕ 10 ΤΡΥΠΕΣ ΜΑΥΡΑ EPDM 150°C**

ΚΩΔΙΚΟΣ	ΠΕΡΙΓΡΑΦΗ	EURO	ΣΥΣΚ.
06867	Φ120	0,54	10/500
06903	Φ140	0,98	10/300
08470	Φ160	1,50	10/100
06993	Φ170	2,94	10/100

ΚΩΔΙΚΟΣ	ΠΕΡΙΓΡΑΦΗ	EURO	ΣΥΣΚ.
08279	Φ160	1,35	1/10
06994	Φ180	1,25	10/150
08870	Φ210	4,42	1/10

ΛΑΣΤΙΧΑ ΣΙΛΙΚΟΝΗΣ ΑΝΤΙΣΤΑΣΕΩΝ ΜΕ 8 ΤΡΥΠΕΣ ΚΟΚΚΙΝΑ 200°C**ΛΑΣΤΙΧΑ ΣΙΛΙΚΟΝΗΣ ΑΝΤΙΣΤΑΣΕΩΝ ΜΕ 8 ΤΡΥΠΕΣ ΚΟΚΚΙΝΑ 200°C**

ΚΩΔΙΚΟΣ	ΠΕΡΙΓΡΑΦΗ	EURO	ΣΥΣΚ.
09779	Φ120	1,30	10/200

ΚΩΔΙΚΟΣ	ΠΕΡΙΓΡΑΦΗ	EURO	ΣΥΣΚ.
09780	Φ140	2,10	10/100

ΚΑΠΑΚΙ ΜΕΤΑΛΛΙΚΟ ΑΝΤΙΣΤΑΣΗΣ ΟΒΑΛ ΜΙΚΡΗΣ Ν.Τ. ΑΠΛΟΥ ΘΕΡΜΟΣΤΑΤΗ ΜΕ 1 ΒΙΔΑ ΘΕΡΜΟΣΙΦΩΝΟΥ**ΚΑΠΑΚΙ ΜΕΤΑΛΛΙΚΟ ΚΑΘΕΤΟ ΑΝΤΙΣΤΑΣΗΣ ΟΒΑΛ ΜΙΚΡΗΣ Ν.Τ. ΚΟΥΜΠΩΤΟΥ ΘΕΡΜΟΣΙΦΩΝΟΥ**

ΚΩΔΙΚΟΣ	ΠΕΡΙΓΡΑΦΗ	EURO	ΣΥΣΚ.
08099	ΚΑΠΑΚΙ ΑΝΤΑΛΛΑΚΤΙΚΟ	2,86	1/50

ΚΩΔΙΚΟΣ	ΠΕΡΙΓΡΑΦΗ	EURO	ΣΥΣΚ.
09630	ΚΑΠΑΚΙ ΑΝΤΑΛΛΑΚΤΙΚΟ	2,86	1

ΛΑΣΤΙΧΑ ΑΝΤΙΣΤΑΣΕΩΝ ΘΕΡΜΟΣΙΦΩΝΩΝ



**ΚΑΠΑΚΙ ΜΕΤΑΛΛΙΚΟ
ΟΡΙΖΟΝΤΙΟ ΑΝΤΙΣΤΑΣΗΣ
ΟΒΑΛ ΜΙΚΡΗΣ Ν.Τ.
ΚΟΥΜΠΩΤΟΥ ΘΕΡΜΟΣΤΑΤΗ
ΜΕ 1 ΒΙΔΑ ΘΕΡΜΟΣΙΦΩΝΟΥ**



**ΚΑΠΑΚΙ ΜΕΤΑΛΛΙΚΟ
ΑΝΤΙΣΤΑΣΗΣ ΜΠΟΪΛΕΡ
ΟΒΑΛ ΜΙΚΡΗΣ Ν.Τ. ΑΠΛΟΥ
ΘΕΡΜΟΣΤΑΤΗ ΜΕ 1 ΒΙΔΑ**

ΚΩΔΙΚΟΣ	ΠΕΡΙΓΡΑΦΗ	EURO	ΣΥΣΚ.
09977	ΚΑΠΑΚΙ ΑΝΤΑΛΛΑΚΤΙΚΟ	2,99	1/30

ΚΩΔΙΚΟΣ	ΠΕΡΙΓΡΑΦΗ	EURO	ΣΥΣΚ.
09984	ΚΑΠΑΚΙ ΑΝΤΑΛΛΑΚΤΙΚΟ	2,99	1/20



**ΦΙΜΠΕΡ ΛΕΥΚΟ ΠΡΑΣΙΝΟ
ΓΙΑ ΑΝΤΙΣΤΑΣΕΙΣ ΜΕ
ΣΠΕΙΡΩΜΑ ΑΡΣ.**



**ΦΙΜΠΕΡ ΚΟΚΚΙΝΟ ΓΙΑ
ΑΝΤΙΣΤΑΣΕΙΣ ΜΕ ΣΠΕΙΡΩΜΑ
ΑΡΣ.**

ΚΩΔΙΚΟΣ	ΠΕΡΙΓΡΑΦΗ	EURO	ΣΥΣΚ.
10633	1"1/4 Φ52xΦ42	0,45	1/10
11557	2" Φ73xΦ59,5	1,35	1/10

ΚΩΔΙΚΟΣ	ΠΕΡΙΓΡΑΦΗ	EURO	ΣΥΣΚ.
11474	1"1/4 Φ52xΦ42	0,40	10/1.500

ΔΙΑΚΟΠΤΕΣ - ΣΦΑΙΡΙΚΑ



**ΔΙΑΚΟΠΤΗΣ Ν.784 ΘΗΛ.
ΘΗΛ. ΜΕ ΓΑΛΙΖΕ ΛΑΒΗ
FORTIS ΣΦΑΙΡΙΚΟΣ ΝΙΚΕΛ
STANDARD**

ΚΩΔΙΚΟΣ	ΠΕΡΙΓΡΑΦΗ	EURO	ΣΥΣΚ.
12174	1/2"	4,43	50
12175	3/4"	5,65	40
12176	1"	8,32	20



**ΔΙΑΚΟΠΤΗΣ Ν.728 ΑΡΣ. ΘΗΛ.
ΜΕ ΓΑΛΙΖΕ ΛΑΒΗ FORTIS
ΣΦΑΙΡΙΚΟΣ ΝΙΚΕΛ
STANDARD**

ΚΩΔΙΚΟΣ	ΠΕΡΙΓΡΑΦΗ	EURO	ΣΥΣΚ.
12177	1/2"	4,66	50
12178	3/4"	5,94	20
12179	1"	8,74	20



**ΔΙΑΚΟΠΤΗΣ Ν.784 ΘΗΛ.
ΘΗΛ. ΜΕ ΠΕΤΑΛΟΥΔΑ
FORTIS ΣΦΑΙΡΙΚΟΣ ΝΙΚΕΛ
STANDARD**

ΚΩΔΙΚΟΣ	ΠΕΡΙΓΡΑΦΗ	EURO	ΣΥΣΚ.
12241	1/2"	4,43	1/40
12242	3/4"	5,65	20
12243	1"	8,32	20



**ΔΙΑΚΟΠΤΗΣ Ν.728 ΑΡΣ. ΘΗΛ.
ΜΕ ΠΕΤΑΛΟΥΔΑ FORTIS
ΣΦΑΙΡΙΚΟΣ ΝΙΚΕΛ
STANDARD**

ΚΩΔΙΚΟΣ	ΠΕΡΙΓΡΑΦΗ	EURO	ΣΥΣΚ.
12244	1/2"	4,66	50
12245	3/4"	5,94	1/40
12246	1"	8,74	20



**ΔΙΑΚΟΠΤΕΣ 797 ΑΡΣ. ΘΗΛ.
ΜΕ ΡΑΚΟΡ, ΠΕΤΑΛΟΥΔΑ
ΣΦΑΙΡΙΚΟΙ FORTIS ΟΛΙΚΗΣ
ΝΙΚΕΛ**

ΚΩΔΙΚΟΣ	ΠΕΡΙΓΡΑΦΗ	EURO	ΣΥΣΚ.
12250	1/2"	7,50	1/20
12297	3/4"	9,87	1
12296	1"	15,44	1/10
08194	1"1/4	26,38	1/10
08195	1"1/2 ΜΑΚ.ΛΑΒΗ	58,55	4/24



**ΔΙΑΚΟΠΤΕΣ 7S.M1 ΘΗΛ.
ΘΗΛ. ΜΕ ΠΕΤΑΛΟΥΔΑ
ΣΦΑΙΡΙΚΟΙ STANDARD
ΝΙΚΕΛ**

ΚΩΔΙΚΟΣ	ΠΕΡΙΓΡΑΦΗ	EURO	ΣΥΣΚ.
10541	1/2"	5,06	20/80
10542	3/4"	6,73	1/12/48
10543	1"	11,31	8/32



**ΔΙΑΚΟΠΤΕΣ 7S.M2 ΑΡΣ.
ΘΗΛ. ΜΕ ΠΕΤΑΛΟΥΔΑ
ΣΦΑΙΡΙΚΟΙ STANDARD PN20
ΝΙΚΕΛ**

ΚΩΔΙΚΟΣ	ΠΕΡΙΓΡΑΦΗ	EURO	ΣΥΣΚ.
08049	1/2"	5,22	20/80
08050	3/4"	7,22	12/48
08051	1"	11,83	8/32



**ΔΙΑΚΟΠΤΕΣ 7S.M5 ΑΡΣ.
ΘΗΛ. ΜΕ ΡΑΚΟΡ,
ΠΕΤΑΛΟΥΔΑ ΣΦΑΙΡΙΚΟΙ
STANDARD PN20 ΝΙΚΕΛ**

ΚΩΔΙΚΟΣ	ΠΕΡΙΓΡΑΦΗ	EURO	ΣΥΣΚ.
08191	1/2"	7,57	12/48
08192	3/4"	11,13	8/32
08193	1"	17,26	5/20

ΔΙΑΚΟΠΤΕΣ - ΣΦΑΙΡΙΚΑ



**ΔΙΑΚΟΠΤΕΣ 7S00 ΘΗΛ. ΘΗΛ.
ΜΕ ΓΑΛΒΑΝΙΖΕ ΛΑΒΗ
ΣΦΑΙΡΙΚΟΙ STANDARD
ΝΙΚΕΛ**



**ΔΙΑΚΟΠΤΕΣ 7S.L2 - 728 ΑΡΣ.
ΘΗΛ. ΜΕ ΓΑΛΒΑΝΙΖΕ ΛΑΒΗ
ΣΦΑΙΡΙΚΟΙ STANDARD PN20
ΝΙΚΕΛ**

ΚΩΔΙΚΟΣ	ΠΕΡΙΓΡΑΦΗ	EURO	ΣΥΣΚ.
08256	1/2"	5,06	1/15/60
08257	3/4"	6,73	10/40
08258	1"	11,31	6/24
09297	1"1/4	17,41	1/20
09298	1"1/2	26,32	1/15
09299	2"	40,53	1/8

ΚΩΔΙΚΟΣ	ΠΕΡΙΓΡΑΦΗ	EURO	ΣΥΣΚ.
05598	1/2"	5,13	15/60
05599	3/4"	7,06	8/32
08048	1"	11,83	6/24
10478	1"1/4	20,84	1/20
10479	1"1/2	27,87	1/12
10480	2"	44,83	1/8



**ΔΙΑΚΟΠΤΕΣ 7S.L5 ΑΡΣ. ΘΗΛ.
ΜΕ ΡΑΚΟΡ, ΓΑΛΒΑΝΙΖΕ
ΛΑΒΗ ΣΦΑΙΡΙΚΟΙ STANDARD
PN20 ΝΙΚΕΛ**



**ΔΙΑΚΟΠΤΕΣ N.684 - ΜΕ
ΠΕΡΙΣΤΡΕΦΟΜΕΝΟ
ΠΑΞΙΜΑΔΙ ΠΕΤΑΛΟΥΔΑ
ΣΦΑΙΡΙΚΟΙ ΟΛΙΚΗΣ PN20
ΝΙΚΕΛ**

ΚΩΔΙΚΟΣ	ΠΕΡΙΓΡΑΦΗ	EURO	ΣΥΣΚ.
10544	1/2"	7,46	10/40
10545	3/4"	11,27	8/32
10546	1"	17,50	4/16
12298	1"1/4	32,36	6
12299	1"1/2	50,76	4
12300	2"	81,17	2

ΚΩΔΙΚΟΣ	ΠΕΡΙΓΡΑΦΗ	EURO	ΣΥΣΚ.
08247	1/2" x 3/4"	11,74	20/100
08248	3/4" x 1"	14,87	1/20/80



**ΔΙΑΚΟΠΤΗΣ ΝΕΡΟΥ ΜΕ
ΒΟΛΑΝ ΟΡΕΙΧΑΛΚΙΝΟ
ΜΑΡΓΑΡΙΤΑ**



**ΔΙΑΚΟΠΤΕΣ ΣΦΑΙΡΙΚΟΙ ΘΗΛ.
ΘΗΛ. ΜΕ ΟΡΕΙΧΑΛΚΙΝΗ
ΛΑΒΗ ΚΑΙ ΥΠΟΔΟΧΗ ΓΙΑ
ΛΟΥΚΕΤΟ**

ΚΩΔΙΚΟΣ	ΠΕΡΙΓΡΑΦΗ	EURO	ΣΥΣΚ.
05723	1/2"	13,84	1/20/100
02505	3/4"	11,06	1/10

ΚΩΔΙΚΟΣ	ΠΕΡΙΓΡΑΦΗ	EURO	ΣΥΣΚ.
08246	3/4"	10,07	1/20/80



**ΜΗΧΑΝΙΣΜΟΙ ΔΙΑΚΟΠΤΗ
ΝΕΡΟΥ ΜΑΡΓΑΡΙΤΑ ΠΛΗΡΕΙΣ
ΟΡΕΙΧΑΛΚΙΝΟΙ**

ΚΩΔΙΚΟΣ	ΠΕΡΙΓΡΑΦΗ	EURO	ΣΥΣΚ.
05742	1/2"	8,85	1/30/150

ΔΙΑΚΟΠΤΕΣ - ΣΦΑΙΡΙΚΑ**ΒΑΝΕΣ Β.Τ. ΟΡΕΙΧΑΛΚΙΝΕΣ
ΜΕ ΓΛΩΣΣΑ ΚΑΙ ΚΟΚΚΙΝΟ
ΒΟΛΑΝ ΟΛΙΚΗΣ ΠΑΡΟΧΗΣ
PN 16****ΔΙΑΚΟΠΤΗΣ ΓΩΝΙΑΚΟΣ
ΣΦΑΙΡΙΚΟΣ ΑΡΣ. ΝΙΚΕΛ ΡΝ20
ΚΟΚΚΙΝΗ ΛΑΒΗ DN11 Μ5Χ10**

ΚΩΔΙΚΟΣ	ΠΕΡΙΓΡΑΦΗ	EURO	ΣΥΣΚ.
02476	1/4"	5,55	1/20
02478	1/2"	7,84	1/40
02479	3/4"	12,33	1/20
02480	1"	17,00	1/15
02481	1"1/4	24,03	1/8
02482	1"1/2	28,85	1/10
02483	2"	44,90	1/4
02484	2"1/2	63,34	1/3
02485	3"	83,33	1
02486	4"	147,32	1
02487	5"	285,92	1
02488	6"	419,51	1/4

ΚΩΔΙΚΟΣ	ΠΕΡΙΓΡΑΦΗ	EURO	ΣΥΣΚ.
08815	1/2" x 3/8"	5,05	1
08350	1/2" x 1/2"	5,05	1/30/150

**ΔΙΑΚΟΠΤΑΚΙ ΣΦΑΙΡΙΚΟ ΜΙΝΙ
ΤΡΙΟΔΟ ΜΕ 1 ΛΑΒΗ
ΜΗΧΑΝΙΚΗΣ ΣΥΣΦΙΞΗΣ ΡΝ16
ΝΙΚΕΛ****ΠΡΟΕΚΤΑΣΗ ΟΡΕΙΧΑΛΚΙΝΗ
ΜΕ ΒΙΔΑ Μ5Χ70 ΓΙΑ ΛΑΒΗ
ΣΦΑΙΡΙΚΩΝ ΔΙΑΚΟΠΤΩΝ**

ΚΩΔΙΚΟΣ	ΠΕΡΙΓΡΑΦΗ	EURO	ΣΥΣΚ.
08249	Φ15 x 1/2" x Φ15	8,33	1

ΚΩΔΙΚΟΣ	ΠΕΡΙΓΡΑΦΗ	EURO	ΣΥΣΚ.
08356	Φ24 x L56	8,00	1

**ΣΠΙΡΑΛ ΚΑΥΣΤΗΡΩΝ ΙΣΙΑ
ΘΗΛΥΚΑ ΘΗΛΥΚΑ****ΣΠΙΡΑΛ ΚΑΥΣΤΗΡΩΝ
ΓΩΝΙΑΚΑ ΘΗΛΥΚΑ ΘΗΛΥΚΑ**

ΚΩΔΙΚΟΣ	ΠΕΡΙΓΡΑΦΗ	EURO	ΣΥΣΚ.
02328	1/4" x 1/4" x 60 cm	5,73	1/10/100
02330	1/4" x 1/4" x 100 cm	6,86	1/10/100
02333	3/8" x 3/8" x 100 cm	8,20	1/10/100

ΚΩΔΙΚΟΣ	ΠΕΡΙΓΡΑΦΗ	EURO	ΣΥΣΚ.
02335	1/4" x 1/4" x 80 cm	7,22	1/10/100
02336	1/4" x 1/4" x 100 cm	7,82	1/10/100
02338	3/8" x 3/8" x 80 cm	8,41	1/10/100
02339	3/8" x 3/8" x 100 cm	9,19	1/10/100

**ΣΠΙΡΑΛ ΚΑΥΣΤΗΡΩΝ
ΓΩΝΙΑΚΑ ΣΥΣΤΟΛΙΚΑ
ΘΗΛΥΚΑ ΘΗΛΥΚΑ****ΣΠΙΡΑΛ ΚΑΥΣΤΗΡΩΝ
ΓΩΝΙΑΚΑ ΣΥΣΤΟΛΙΚΑ
ΑΡΣΕΝΙΚΑ ΘΗΛΥΚΑ**

ΚΩΔΙΚΟΣ	ΠΕΡΙΓΡΑΦΗ	EURO	ΣΥΣΚ.
02341	ΓΩΝ1/4"x3/8"x80cm	8,58	1/10/100
02342	ΓΩΝ1/4"x3/8"x100cm	9,31	10/100

ΚΩΔΙΚΟΣ	ΠΕΡΙΓΡΑΦΗ	EURO	ΣΥΣΚ.
02344	ΓΩΝ1/4"Αx3/8"Θx80cm	6,68	1/10/100
02345	ΓΩΝ1/4"Αx3/8"Θx100cm	7,12	1/10/100

ΣΠΙΡΑΛ ΚΑΥΣΤΗΡΩΝ ΠΕΤΡΕΛΑΙΟΥ & ΕΞΑΡΤΗΜΑΤΑ

**ΤΑΦ ΚΑΥΣΤΗΡΩΝ ΑΡΣ. ΑΡΣ.
ΑΡΣ. ΜΕ ΚΩΝΙΚΗ ΠΑΤΟΥΡΑ
ΚΙΤΡΙΝΑ**



**ΜΑΣΤΟΙ ΚΑΥΣΤΗΡΩΝ ΑΡΣ.
ΕΞΑΓΩΝΟΙ ΜΕ ΜΙΑ ΚΩΝΙΚΗ
ΠΑΤΟΥΡΑ**

ΚΩΔΙΚΟΣ	ΠΕΡΙΓΡΑΦΗ	EURO	ΣΥΣΚ.
05077	3/8" x 1/4" x 1/4"	3,00	10/60
05079	1/2" x 1/4" x 1/4"	3,00	10/60
05080	1/2" x 3/8" x 3/8"	8,08	10/60
05081	1/2" x 3/8" x 1/2"	7,44	10/60

ΚΩΔΙΚΟΣ	ΠΕΡΙΓΡΑΦΗ	EURO	ΣΥΣΚ.
01067	1/4"	1,35	10/200
01068	3/8"	1,17	10/300

**ΜΑΣΤΟΙ ΚΑΥΣΤΗΡΩΝ ΑΡΣ.
ΕΞΑΓΩΝΟΙ ΜΕ ΔΥΟ
ΚΩΝΙΚΕΣ ΠΑΤΟΥΡΕΣ**



**ΜΑΣΤΟΙ ΣΥΣΤΟΛΙΚΟΙ ΑΡΣ.
ΚΑΥΣΤΗΡΩΝ ΜΕ ΚΩΝΙΚΗ
ΠΑΤΟΥΡΑ ΚΙΤΡΙΝΟΙ**

ΚΩΔΙΚΟΣ	ΠΕΡΙΓΡΑΦΗ	EURO	ΣΥΣΚ.
07977	1/4"	1,45	1/10
07978	3/8"	2,06	1/10

ΚΩΔΙΚΟΣ	ΠΕΡΙΓΡΑΦΗ	EURO	ΣΥΣΚ.
09466	1/8"ΚΩΝ. x 1/4"	0,96	10
01164	1/4"ΚΩΝ. x 3/8"	1,60	10/250
07979	1/4"ΚΩΝ. x 3/8"ΚΩΝ.	1,67	10/250
01165	1/4"ΚΩΝ. x 1/2"	2,18	3/150/750
01166	3/8"ΚΩΝ x 1/2"	2,22	3/150/750

**ΜΑΣΤΟΣ ΣΥΣΤΟΛΙΚΟΣ
ΑΡΣ.ΚΑΥΣΤΗΡΩΝ ΜΕ
ΚΩΝΙΚΗ ΠΑΤΟΥΡΑ ΧΡΩΜΕ**



**ΠΡΟΕΚΤΑΣΗ ΟΡΕΙΧΑΛΚΙΝΗ
ΑΡΣ. ΚΩΝ. Χ ΘΗΛ.
ΣΤΡΟΓΓΥΛΗ ΣΥΣΤΟΛΙΚΗ**

ΚΩΔΙΚΟΣ	ΠΕΡΙΓΡΑΦΗ	EURO	ΣΥΣΚ.
01448	3/8"ΚΩΝ x 1/2"	2,85	1/25/100

ΚΩΔΙΚΟΣ	ΠΕΡΙΓΡΑΦΗ	EURO	ΣΥΣΚ.
09536	1/8"ΚΩΝ. x 1/4"	1,69	1/10

**ΦΙΛΤΡΑ ΠΕΤΡΕΛΑΙΟΥ FAG
ΜΕ ΔΟΧΕΙΟ ΑΛΟΥΜΙΝΙΟΥ
ΙΤΑΛΙΑΣ**



**ΦΙΛΤΡΑ ΠΕΤΡΕΛΑΙΟΥ FAG
ΜΕ ΔΟΧΕΙΟ ΠΛΑΣΤΙΚΟ
ΙΤΑΛΙΑΣ**

ΚΩΔΙΚΟΣ	ΠΕΡΙΓΡΑΦΗ	EURO	ΣΥΣΚ.
08275	3/8"	10,54	1/50
08281	1/2"	21,85	1/40

ΚΩΔΙΚΟΣ	ΠΕΡΙΓΡΑΦΗ	EURO	ΣΥΣΚ.
08274	3/8"	9,27	1/50
08280	1/2"	20,76	1/40

ΦΙΛΤΡΑ ΠΕΤΡΕΛΑΙΟΥ**ΦΙΛΤΡΑ ΠΕΤΡΕΛΑΙΟΥ FAG
ΜΕ ΝΕΡΟΠΑΓΙΔΑ ΙΤΑΛΙΑΣ**

ΚΩΔΙΚΟΣ	ΠΕΡΙΓΡΑΦΗ	EURO	ΣΥΣΚ.
08288	1/2"	23,79	1

**ΦΙΛΤΡΑ ΠΕΤΡΕΛΑΙΟΥ FAG
ΜΕ ΔΟΧΕΙΟ ΗΜΙΔΙΑΦΑΝΕΣ
ΠΟΛΥΠΡΟΠΥΛΕΝΙΟΥ
ΙΤΑΛΙΑΣ**

ΚΩΔΙΚΟΣ	ΠΕΡΙΓΡΑΦΗ	EURO	ΣΥΣΚ.
08273	3/8"	7,44	1

**ΦΙΛΤΡΑ ΠΕΤΡΕΛΑΙΟΥ
WATTS ΜΕ ΔΟΧΕΙΟ
ΠΛΑΣΤΙΚΟ ΙΤΑΛΙΑΣ**

ΚΩΔΙΚΟΣ	ΠΕΡΙΓΡΑΦΗ	EURO	ΣΥΣΚ.
02641	3/8"	9,87	1/50
08285	1/2"	19,55	10/100

**ΦΙΛΤΡΑ ΠΕΤΡΕΛΑΙΟΥ
WATTS ΜΕ ΔΟΧΕΙΟ
ΑΛΟΥΜΙΝΙΟΥ ΙΤΑΛΙΑΣ**

ΚΩΔΙΚΟΣ	ΠΕΡΙΓΡΑΦΗ	EURO	ΣΥΣΚ.
02642	3/8"	11,71	1/50
08286	1/2"	21,59	1/20

**ΜΠΕΚ ΚΑΥΣΤΗΡΑ 60° S JET
OIL**

ΚΩΔΙΚΟΣ	ΠΕΡΙΓΡΑΦΗ	EURO	ΣΥΣΚ.
08297	GPH 0,50	10,40	1
08298	GPH 0,55	10,40	1/6
08299	GPH 0,60	10,40	1
08300	GPH 0,65	10,40	1
08301	GPH 0,75	10,40	1/6
08302	GPH 0,85	10,40	1
08303	GPH 1,00	10,34	1/6
09232	GPH 1,50	10,34	1/6

**ΜΠΕΚ ΚΑΥΣΤΗΡΑ 45° S JET
OIL**

ΚΩΔΙΚΟΣ	ΠΕΡΙΓΡΑΦΗ	EURO	ΣΥΣΚ.
09681	GPH 0,65	10,34	1/6
09682	GPH 0,75	10,34	1/6
11658	GPH 0,85	10,34	1/6
11762	GPH 1,10	10,34	1/6

**ΣΤΗΡΙΓΜΑΤΑ ΧΡΩΜΕ
ΔΑΠΕΔΟΥ ΣΩΜΑΤΩΝ PANEL**

ΚΩΔΙΚΟΣ	ΠΕΡΙΓΡΑΦΗ	EURO	ΣΥΣΚ.
07174	11 x 9cm	52,88	2
07175	22 x 9cm	54,76	2
07176	33 x 9cm	54,76	2

**ΣΤΗΡΙΓΜΑΤΑ ΛΕΥΚΑ
ΔΑΠΕΔΟΥ ΣΩΜΑΤΩΝ PANEL
ΡΥΘΜΙΖΟΜΕΝΑ**

ΚΩΔΙΚΟΣ	ΠΕΡΙΓΡΑΦΗ	EURO	ΣΥΣΚ.
11396	21-22-31-33	21,49	2/24

Τεχνικά Χαρακτηριστικά

ΤΟ ΚΑΘΕ ΣΩΜΑ ΑΠΑΙΤΕΙ ΤΗΝ ΧΡΗΣΗ 2 ΤΕΜΑΧΙΩΝ.

ΑΥΤΟΜΑΤΑ ΕΞΑΕΡΙΣΤΙΚΑ / ΕΞΑΡΤΗΜΑΤΑ ΚΑΛΟΡΙΦΕΡ

**ΑΥΤΟΜΑΤΟ ΕΞΑΕΡΙΣΤΙΚΟ
ΔΙΚΤΥΟΥ ΜΑΧΙ
ΟΡΕΙΧΑΛΚΙΝΟ 110°C - 10
BAR**



**ΑΥΤΟΜΑΤΟ ΕΞΑΕΡΙΣΤΙΚΟ
ΔΙΚΤΥΟΥ SOLAR ΟΡΕΙΧ.
180°C - 10 BAR ΓΙΑ ΗΛΙΑΚΑ**

ΚΩΔΙΚΟΣ	ΠΕΡΙΓΡΑΦΗ	EURO	ΣΥΣΚ.
10827	3/4"	9,24	10
10828	1"	9,59	10

ΚΩΔΙΚΟΣ	ΠΕΡΙΓΡΑΦΗ	EURO	ΣΥΣΚ.
02465	1/2"	7,70	10/100



**ΑΥΤΟΜΑΤΟ ΕΞΑΕΡΙΣΤΙΚΟ
ΔΙΚΤΥΟΥ SOLAR ΝΙΚΕΛ
180°C - 10 BAR ΓΙΑ ΗΛΙΑΚΑ**



**ΑΥΤΟΜΑΤΟ ΕΞΑΕΡΙΣΤΙΚΟ
ΔΙΚΤΥΟΥ ΟΡΕΙΧΑΛΚΙΝΟ
110°C - 10 BAR**

ΚΩΔΙΚΟΣ	ΠΕΡΙΓΡΑΦΗ	EURO	ΣΥΣΚ.
02472	1/2"	7,92	10/100

ΚΩΔΙΚΟΣ	ΠΕΡΙΓΡΑΦΗ	EURO	ΣΥΣΚ.
02466	3/8"	6,21	10/100
02467	1/2"	6,09	10/100



**ΑΥΤΟΜΑΤΟ ΕΞΑΕΡΙΣΤΙΚΟ
ΔΙΚΤΥΟΥ ΝΙΚΕΛ 110°C - 10
BAR**



**ΑΥΤΟΜΑΤΟ ΕΞΑΕΡΙΣΤΙΚΟ
ΔΙΚΤΥΟΥ ΜΙΝΙ ΟΡΕΙΧΑΛΚΙΝΟ
110°C - 10 BAR**

ΚΩΔΙΚΟΣ	ΠΕΡΙΓΡΑΦΗ	EURO	ΣΥΣΚ.
02473	3/8"	6,44	10/100
02474	1/2"	6,31	10/100

ΚΩΔΙΚΟΣ	ΠΕΡΙΓΡΑΦΗ	EURO	ΣΥΣΚ.
10762	3/8"	5,72	10/100
02464	1/2"	5,61	10/100



**ΑΥΤΟΜΑΤΟ ΕΞΑΕΡΙΣΤΙΚΟ
ΔΙΚΤΥΟΥ ΜΙΝΙ ΝΙΚΕΛ 110°C -
10 BAR**



**ΑΥΤΟΜΑΤΟ ΕΞΑΕΡΙΣΤΙΚΟ
ΔΙΚΤΥΟΥ ΓΩΝΙΑΚΟ
ΟΡΕΙΧΑΛΚΙΝΟ 110°C - 10
BAR**

ΚΩΔΙΚΟΣ	ΠΕΡΙΓΡΑΦΗ	EURO	ΣΥΣΚ.
10763	3/8"	5,95	1/10/100
02471	1/2"	5,83	10/100

ΚΩΔΙΚΟΣ	ΠΕΡΙΓΡΑΦΗ	EURO	ΣΥΣΚ.
02468	1/2"	6,93	10/100

ΑΥΤΟΜΑΤΑ ΕΞΑΕΡΙΣΤΙΚΑ / ΕΞΑΡΤΗΜΑΤΑ ΚΑΛΟΡΙΦΕΡ**ΑΥΤΟΜΑΤΟ ΕΞΑΕΡΙΣΤΙΚΟ
ΔΙΚΤΥΟΥ ΓΩΝΙΑΚΟ ΝΙΚΕΛ
110°C - 10 BAR**

ΚΩΔΙΚΟΣ	ΠΕΡΙΓΡΑΦΗ	EURO	ΣΥΣΚ.
02475	1/2"	7,03	10/100

**ΑΥΤΟΜΑΤΟ ΕΞΑΕΡΙΣΤΙΚΟ
ΔΙΚΤΥΟΥ ΜΕ ΠΛΑΪΝΗ
ΒΑΛΒΙΔΑ ΟΡΕΙΧ. 110°C - 10
BAR**

ΚΩΔΙΚΟΣ	ΠΕΡΙΓΡΑΦΗ	EURO	ΣΥΣΚ.
06556	1/2"	6,26	1/10/100

**ΑΥΤΟΜΑΤΟ ΕΞΑΕΡΙΣΤΙΚΟ
ΔΙΚΤΥΟΥ ΜΕ ΠΛΑΪΝΗ
ΒΑΛΒΙΔΑ ΝΙΚΕΛ 110°C - 10
BAR**

ΚΩΔΙΚΟΣ	ΠΕΡΙΓΡΑΦΗ	EURO	ΣΥΣΚ.
06557	1/2"	6,47	10/100

**ΚΑΠΑΚΙ ΓΙΑ ΒΑΛΒΙΔΑ
ΑΥΤΟΜΑΤΟΥ ΕΞΑΕΡΙΣΤΙΚΟΥ
ΔΙΚΤΥΟΥ UNEF 5/16X32
SCHRADER**

ΚΩΔΙΚΟΣ	ΠΕΡΙΓΡΑΦΗ	EURO	ΣΥΣΚ.
10671	ΜΑΥΡΟ	0,18	1/10
10672	ΚΙΤΡΙΝΟ	0,23	1/10
10673	ΧΡΩΜΕ	0,25	1/10

**ΒΑΛΒΙΔΕΣ
ΑΝΤΙΚΑΤΑΣΤΑΣΗΣ ΑΥΤΟΜ.
ΕΞΑΕΡ. ΔΙΚΤΥΟΥ
ΟΡΕΙΧΑΛΚΙΝΕΣ**

ΚΩΔΙΚΟΣ	ΠΕΡΙΓΡΑΦΗ	EURO	ΣΥΣΚ.
02469	3/8" x 3/8"	1,09	1/10/250
11370	3/8"Θ x 1/2"Α	1,62	1/10/250
02470	1/2" x 1/2"	1,64	10/100

**ΒΑΛΒΙΔΕΣ
ΑΝΤΙΚΑΤΑΣΤΑΣΗΣ
ΑΥΤΟΜΑΤΟΥ ΕΞΑΕΡΙΣΤΙΚΟΥ
ΔΙΚΤΥΟΥ ΝΙΚΕΛ**

ΚΩΔΙΚΟΣ	ΠΕΡΙΓΡΑΦΗ	EURO	ΣΥΣΚ.
05798	3/8" x 3/8"	1,18	1/10/150
05799	1/2" x 1/2"	1,76	10/150

**ΕΞΑΕΡΙΣΤΙΚΑ ΣΩΜΑΤΩΝ
ΣΤΑΘΕΡΑ ΧΡΩΜΕ ΜΕ
ΠΛΑΣΤΙΚΟ ΒΟΛΑΝ**

ΚΩΔΙΚΟΣ	ΠΕΡΙΓΡΑΦΗ	EURO	ΣΥΣΚ.
05800	1/8"	0,82	10/300
05803	1/2"	1,69	10/200

**ΕΞΑΕΡΙΣΤΙΚΑ ΣΩΜΑΤΩΝ
ΧΡΩΜΕ ΣΤΑΘΕΡΑ ΜΕ
O-RING & ΜΕΤΑΛΛΙΚΟ
ΒΟΛΑΝ**

ΚΩΔΙΚΟΣ	ΠΕΡΙΓΡΑΦΗ	EURO	ΣΥΣΚ.
01580	1/8"	1,43	10/400
01581	1/4"	1,69	10/250
01582	3/8"	1,55	1/10/200
01583	1/2"	2,40	10/300

ΑΥΤΟΜΑΤΑ ΕΞΑΕΡΙΣΤΙΚΑ / ΕΞΑΡΤΗΜΑΤΑ ΚΑΛΟΡΙΦΕΡ**ΕΞΑΕΡΙΣΤΙΚΑ ΠΕΡΙΣΤΡ.
ΥΠΟΔΟΧΗ ΚΛΕΙΔΙΟΥ,
ΚΑΠΑΚΙ ΠΛΑΣΤΙΚΟ****ΤΑΠΑ ΠΑΝΕΛ ΑΡΣ. ΝΙΚΕΛ
Φ24, ΕΞΑΓΩΝΟ 22, ΜΕ
O-RING**

ΚΩΔΙΚΟΣ	ΠΕΡΙΓΡΑΦΗ	EURO	ΣΥΣΚ.
02098	1/8"	1,76	10/500
02099	1/2"	0,99	10/250

ΚΩΔΙΚΟΣ	ΠΕΡΙΓΡΑΦΗ	EURO	ΣΥΣΚ.
02100	1/2"	0,82	10/250

**ΕΞΑΕΡΙΣΤΙΚΑ ΜΕ ΣΤΑΘΕΡΟ
ΡΟΥΞΟΥΝΙ ΚΑΙ ΥΠΟΔΟΧΗ
ΚΛΕΙΔΙΟΥ - ΧΡΩΜΕ****ΚΛΕΙΔΑΚΙΑ ΚΑΛΟΡΙΦΕΡ
ΠΛΑΣΤΙΚΑ Β.Τ.**

ΚΩΔΙΚΟΣ	ΠΕΡΙΓΡΑΦΗ	EURO	ΣΥΣΚ.
04794	1/8"	2,48	1/100

ΚΩΔΙΚΟΣ	ΠΕΡΙΓΡΑΦΗ	EURO	ΣΥΣΚ.
07208	ΠΛΑΣΤΙΚΟ Β.Τ.	0,28	1/10/700

**ΚΛΕΙΔΑΚΙΑ ΚΑΛΟΡΙΦΕΡ
ΧΑΛΥΒΔΙΝΑ****ΡΟΖΕΤΑ ΔΙΠΛΗ
ΠΑΡΑΛΛΗΛΟΓΡΑΜΜΗ
ΠΛΑΣΤΙΚΗ ΛΕΥΚΗ
ΔΙΑΙΡΟΥΜΕΝΗ**

ΚΩΔΙΚΟΣ	ΠΕΡΙΓΡΑΦΗ	EURO	ΣΥΣΚ.
04793	ΧΑΛΥΒΔΙΝΟ Β.Τ.	0,92	0/500/2500

ΚΩΔΙΚΟΣ	ΠΕΡΙΓΡΑΦΗ	EURO	ΣΥΣΚ.
10927	106x65 Φ10-16 KENT.35 mm	0,75	5/50

**ΡΟΖΕΤΑ ΔΙΠΛΗ
ΠΑΡΑΛΛΗΛΟΓΡΑΜΜΗ
ΠΛΑΣΤΙΚΗ ΧΡΩΜΕ
ΔΙΑΙΡΟΥΜΕΝΗ****ΡΟΖΕΤΑ MONDIAL
ΠΛΑΣΤΙΚΗ ΛΕΥΚΗ Φ60 ΜΕ
ΟΠΗ Φ10-Φ16 ΑΝΟΙΓΟΜΕΝΗ**

ΚΩΔΙΚΟΣ	ΠΕΡΙΓΡΑΦΗ	EURO	ΣΥΣΚ.
10928	106x65 Φ10-16 KENT.35 mm	1,58	5/50

ΚΩΔΙΚΟΣ	ΠΕΡΙΓΡΑΦΗ	EURO	ΣΥΣΚ.
00748		0,15	10/100

ΑΥΤΟΜΑΤΑ ΕΞΑΕΡΙΣΤΙΚΑ / ΕΞΑΡΤΗΜΑΤΑ ΚΑΛΟΡΙΦΕΡ



**ΡΟΖΕΤΑ MONDIAL
ΠΛΑΣΤΙΚΗ ΧΡΩΜΕ Φ60 ΜΕ
ΟΠΗ Φ10-Φ16 ΑΝΟΙΓΟΜΕΝΗ**

ΚΩΔΙΚΟΣ	ΠΕΡΙΓΡΑΦΗ	EURO	ΣΥΣΚ.
00749		0,55	1/10/100



**ΡΟΖΕΤΑ LUSO ΠΛΑΣΤΙΚΗ
ΛΕΥΚΗ Φ60 ΜΕ ΟΠΗ
Φ10-Φ16 ΔΙΑΙΡΟΥΜΕΝΗ**

ΚΩΔΙΚΟΣ	ΠΕΡΙΓΡΑΦΗ	EURO	ΣΥΣΚ.
00752		0,46	10/100



**ΡΟΖΕΤΑ LUSO ΠΛΑΣΤΙΚΗ
ΧΡΩΜΕ Φ60 ΜΕ ΟΠΗ
Φ10-Φ16 ΔΙΑΙΡΟΥΜΕΝΗ**

ΚΩΔΙΚΟΣ	ΠΕΡΙΓΡΑΦΗ	EURO	ΣΥΣΚ.
10926		0,76	10/100



**ΡΟΖΕΤΑ ΚΑΛΥΨΗΣ ΣΩΛΗΝΑ
ΠΛΑΣΤΙΚΗ ΛΕΥΚΗ Φ58 ΜΕ
ΟΠΗ Φ10-Φ16 ΑΝΟΙΓΟΜΕΝΗ
ΠΡΟΕΞ. L55**

ΚΩΔΙΚΟΣ	ΠΕΡΙΓΡΑΦΗ	EURO	ΣΥΣΚ.
00750		0,39	10/100

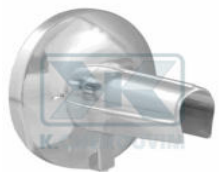

**ΡΟΖΕΤΑ ΚΑΛΥΨΗΣ ΣΩΛΗΝΑ
ΠΛΑΣΤΙΚΗ ΧΡΩΜΕ Φ58 ΜΕ
ΟΠΗ Φ10-Φ16 ΑΝΟΙΓΟΜΕΝΗ
ΠΡΟΕΞ. L55**

ΚΩΔΙΚΟΣ	ΠΕΡΙΓΡΑΦΗ	EURO	ΣΥΣΚ.
00751		0,71	10/100



**ΔΙΑΚΟΠΤΗΣ ΚΑΛΟΡΙΦΕΡ
ΙΣΙΟΣ ΜΕ ΒΟΛΑΝ FORTIS**

ΚΩΔΙΚΟΣ	ΠΕΡΙΓΡΑΦΗ	EURO	ΣΥΣΚ.
05805	1/2"	5,88	20/200



**ΔΙΑΚΟΠΤΗΣ ΚΑΛΟΡΙΦΕΡ
ΓΩΝΙΑΚΟΣ ΜΕ ΒΟΛΑΝ**

ΚΩΔΙΚΟΣ	ΠΕΡΙΓΡΑΦΗ	EURO	ΣΥΣΚ.
05806	1/2"	5,88	1/20



**ΔΙΑΚΟΠΤΗΣ ΚΑΛΟΡΙΦΕΡ
ΓΩΝ. ΑΡΣ. ΜΕ ΒΟΛΑΝ ΓΙΑ
ΠΟΛΥΣΤΡΩΜΑΤΙΚΗ &
ΧΑΛΚΟ**

ΚΩΔΙΚΟΣ	ΠΕΡΙΓΡΑΦΗ	EURO	ΣΥΣΚ.
11958	1/2" x Φ16 x 1/2"	5,88	1/30

ΑΥΤΟΜΑΤΑ ΕΞΑΕΡΙΣΤΙΚΑ / ΕΞΑΡΤΗΜΑΤΑ ΚΑΛΟΡΙΦΕΡ



**ΔΙΑΚΟΠΤΗΣ ΚΑΛΟΡΙΦΕΡ
ΓΩΝΙΑΚΟΣ ΑΡΣ. ΝΙΚΕΛ
ΠΟΛΥΣΤΡΩΜΑΤΙΚΗΣ & ΡΕΧ
ΜΗΧ. ΣΥΣΦ.**

ΚΩΔΙΚΟΣ	ΠΕΡΙΓΡΑΦΗ	EURO	ΣΥΣΚ.
12066	1/2" x Φ16 x 2,0 mm	8,14	1/20



**ΣΩΛΗΝΑΚΙΑ ΟΡΕΙΧΑΛΚΙΝΑ
ΧΡΩΜΕ ΠΑΧΟΥΣ 0,5 mm ΓΙΑ
ΔΙΑΚΟΠΤΗ ΕΞΩΤΕΡΙΚΟΥ
ΒΡΟΓΧΟΥ**

ΚΩΔΙΚΟΣ	ΠΕΡΙΓΡΑΦΗ	EURO	ΣΥΣΚ.
11061	Φ12 x L900 mm	6,25	1/50
11062	Φ15 x L 900 mm	7,16	1/50



**ΣΩΛΗΝΑΚΙΑ ΣΙΔΕΡΕΝΙΑ
ΧΡΩΜΕ ΠΑΧΟΥΣ 1 mm ΓΙΑ
ΔΙΑΚΟΠΤΗ ΕΞΩΤΕΡΙΚΟΥ
ΒΡΟΓΧΟΥ**

ΚΩΔΙΚΟΣ	ΠΕΡΙΓΡΑΦΗ	EURO	ΣΥΣΚ.
11509	Φ12 x L900 mm	4,64	1/50
11510	Φ14 x L900 mm	4,64	1/50
11511	Φ15 x L 900 mm	4,89	1/50
11512	Φ16 x L 900 mm	4,89	1/50



**ΕΚΚΕΝΤΡΑ ΚΑΛΟΡΙΦΕΡ 1/2"
ΑΡΣ. Χ 1/2" ΘΗΛ. ΧΡΩΜΕ**

ΚΩΔΙΚΟΣ	ΠΕΡΙΓΡΑΦΗ	EURO	ΣΥΣΚ.
03271	1/2" x L 10 mm	3,24	10/200
03272	1/2" x L 20 mm	6,08	10/80
03273	1/2" x L 30 mm	6,35	10/120
03274	1/2" x L 40 mm	6,62	10/100
03275	1/2" x L 50 mm	6,89	10/40
03276	1/2" x L 60 mm	7,83	10/80



**ΟΥΡΕΣ ΚΑΛΟΡΙΦΕΡ ΜΕ
O-RING ΚΑΙ ΠΑΞΙΜΑΔΙ
ΟΡΕΙΧΑΛΚΙΝΕΣ ΝΙΚΕΛ**

ΚΩΔΙΚΟΣ	ΠΕΡΙΓΡΑΦΗ	EURO	ΣΥΣΚ.
01559	1/2" x 3/4"	2,62	10/100



**ΟΥΡΕΣ ΚΑΛΟΡΙΦΕΡ ΜΕ
O-RING ΚΑΙ ΠΑΞΙΜΑΔΙ
ΟΡΕΙΧΑΛΚΙΝΕΣ ΚΙΤΡΙΝΕΣ**

ΚΩΔΙΚΟΣ	ΠΕΡΙΓΡΑΦΗ	EURO	ΣΥΣΚ.
01330	1/2" x 3/4"	2,48	10/100
01331	3/4" x 1"	2,92	10/100
01332	1" x 1"1/4	4,65	1
01333	1"1/4 x 1"1/2	5,29	1
01335	2" x 2"1/2	17,61	1



**ΓΩΝΙΑ ΔΑΠΕΔΟΥ ΠΛΑΣΤΙΚΗ
ΛΕΥΚΗ**

ΚΩΔΙΚΟΣ	ΠΕΡΙΓΡΑΦΗ	EURO	ΣΥΣΚ.
10605	ΓΩΝΙΑ	0,41	10/200
11185	ΤΑΚΟΥΝΑΚΙ	0,10	10/500



**ΓΩΝΙΑ ΔΑΠΕΔΟΥ ΠΛΑΣΤΙΚΗ
ΓΚΡΙ**

ΚΩΔΙΚΟΣ	ΠΕΡΙΓΡΑΦΗ	EURO	ΣΥΣΚ.
11467	ΓΚΡΙ	0,36	10/200

ΑΝΤΙΣΤΑΣΕΙΣ ΣΩΜΑΤΩΝ ΚΑΛΟΡΙΦΕΡ



**ΑΝΤΙΣΤΑΣΕΙΣ ΛΕΥΚΕΣ
ΣΩΜΑΤΩΝ ΚΑΛΟΡΙΦΕΡ ΜΕ
ΘΕΡΜΟΣΤΑΤΗ 5°C-77°C 230V**



**ΑΝΤΙΣΤΑΣΕΙΣ ΧΡΩΜΕ
ΣΩΜΑΤΩΝ WC ΚΑΛΟΡΙΦΕΡ
ΜΕ ΘΕΡΜΟΣΤΑΤΗ 5°C-77°C
230V**

ΚΩΔΙΚΟΣ	ΠΕΡΙΓΡΑΦΗ	EURO	ΣΥΣΚ.
11089	0,6KW - 1/2"	61,74	1/32
11090	0,9KW - 1/2"	146,41	1/32
11091	1,2KW - 1/2"	68,17	1/32

ΚΩΔΙΚΟΣ	ΠΕΡΙΓΡΑΦΗ	EURO	ΣΥΣΚ.
10920	0,6KW - 1/2"	64,62	1/32
10921	0,9KW - 1/2"	161,04	1/32
10922	1,2KW - 1/2"	71,05	1/32



**ΑΝΤΙΣΤΑΣΕΙΣ
ΑΥΤΟΡΥΘΜΙΖΟΜΕΝΕΣ
ΛΕΥΚΕΣ ΣΩΜΑΤΩΝ
ΚΑΛΟΡΙΦΕΡ 55°C 230V**



**ΔΙΑΚΟΠΤΑΚΙ ΜΙΝΙ ΚΟΚΚΙΝΟ
24X19 ΧΡΩΜΕ ΣΦΑΙΡΙΚΟ ΜΕ
ΜΕΤΑΛΛΙΚΗ ΛΑΒΗ**

ΚΩΔΙΚΟΣ	ΠΕΡΙΓΡΑΦΗ	EURO	ΣΥΣΚ.
11588	0,4KW - 1/2"	43,35	1
11589	0,6KW - 1/2"	44,88	1
11943	0,9KW - 1/2"	46,16	1

ΚΩΔΙΚΟΣ	ΠΕΡΙΓΡΑΦΗ	EURO	ΣΥΣΚ.
12222	1/2" x 24x19	4,97	25



**ΔΙΑΚΟΠΤΑΚΙ ΜΙΝΙ ΜΠΛΕ
24X19/" ΧΡΩΜΕ ΣΦΑΙΡΙΚΟ
ΜΕ ΜΕΤΑΛΛΙΚΗ ΛΑΒΗ**



**ΓΩΝΙΕΣ ΘΗΛ. x 24x19 ΑΡΣ.
ΚΩΝΙΚΟ ΝΙΚΕΛ**

ΚΩΔΙΚΟΣ	ΠΕΡΙΓΡΑΦΗ	EURO	ΣΥΣΚ.
12226	1/2" x 24x19	4,97	25

ΚΩΔΙΚΟΣ	ΠΕΡΙΓΡΑΦΗ	EURO	ΣΥΣΚ.
06026	1/2" x 24x19	2,94	10/80



**ΓΩΝΙΕΣ ΜΕ ΣΤΗΡΙΓΜΑ 1/2"
ΘΗΛ. x 24x19 ΑΡΣ. ΚΩΝΙΚΟ
ΝΙΚΕΛ**



**ΓΩΝΙΕΣ ΑΡΣ. 24x19 ΑΡΣ.
ΚΩΝΙΚΟ ΝΙΚΕΛ**

ΚΩΔΙΚΟΣ	ΠΕΡΙΓΡΑΦΗ	EURO	ΣΥΣΚ.
11350	1/2" x 24x19	3,37	1/10/100

ΚΩΔΙΚΟΣ	ΠΕΡΙΓΡΑΦΗ	EURO	ΣΥΣΚ.
06021	1/2" x 24x19	2,90	10/100

ΕΞΑΡΤΗΜΑΤΑ ΣΥΝΔΕΣΗΣ ΜΕ ΣΠΕΙΡΩΜΑ 24 x 19



ΓΕΦΥΡΑ 24X19 ΑΡΣ. ΚΩΝΙΚΟ ΝΙΚΕΛ ΓΙΑ ΔΙΚΤΥΟ ΘΕΡΜΑΝΣΗΣ

ΚΩΔΙΚΟΣ	ΠΕΡΙΓΡΑΦΗ	EURO	ΣΥΣΚ.
12071	24x19 x 24x19	6,14	10/40



ΓΩΝΙΕΣ 24X19 ΑΡΣ. Χ 24X19 ΑΡΣ. ΚΩΝΙΚΟ ΝΙΚΕΛ

ΚΩΔΙΚΟΣ	ΠΕΡΙΓΡΑΦΗ	EURO	ΣΥΣΚ.
11348	24x19 x 24x19	2,98	1/10/200



ΜΑΣΤΟΙ ΑΡΣ. x24x19 ΑΡΣ. ΚΩΝΙΚΟ ΝΙΚΕΛ

ΚΩΔΙΚΟΣ	ΠΕΡΙΓΡΑΦΗ	EURO	ΣΥΣΚ.
06020	24x19 x 24x19	1,86	10/150



ΜΑΣΤΟΙ ΑΡΣ. x24x19 ΑΡΣ. ΚΩΝΙΚΟ ΝΙΚΕΛ

ΚΩΔΙΚΟΣ	ΠΕΡΙΓΡΑΦΗ	EURO	ΣΥΣΚ.
06018	1/2" x 24x19	1,73	10/150
06019	3/4" x 24x19	2,42	1/10/200



ΜΟΥΦΟΜΑΣΤΟΙ 24x19 ΑΡΣ ΚΩΝΙΚΟ ΝΙΚΕΛ

ΚΩΔΙΚΟΣ	ΠΕΡΙΓΡΑΦΗ	EURO	ΣΥΣΚ.
06022	1/2" x 24x19	1,74	10/150
06023	3/4" x 24x19	2,28	1/10/200



ΜΟΥΦΟΜΑΣΤΟΙ 24x19 ΘΗΛ. ΚΟΛΕΚΤΕΡ ΟΡΕΙΧΑΛΚΙΝΟΙ

ΚΩΔΙΚΟΣ	ΠΕΡΙΓΡΑΦΗ	EURO	ΣΥΣΚ.
01769	1/2" x 24x19	2,48	10/100



ΜΟΥΦΟΜΑΣΤΟΙ 24x19 ΘΗΛ. ΚΟΛΕΚΤΕΡ ΧΡΩΜΕ

ΚΩΔΙΚΟΣ	ΠΕΡΙΓΡΑΦΗ	EURO	ΣΥΣΚ.
01447	1/2" x 24x19	2,62	10/150/750



ΤΑΠΕΣ ΚΟΛΕΚΤΕΡ ΟΡΕΙΧΑΛΚΙΝΗ 24X19 ΘΗΛ. ΕΞΑΓΩΝΕΣ

ΚΩΔΙΚΟΣ	ΠΕΡΙΓΡΑΦΗ	EURO	ΣΥΣΚ.
08079	24 x 19"	2,63	10

ΕΞΑΡΤΗΜΑΤΑ ΣΥΝΔΕΣΗΣ ΜΕ ΣΠΕΙΡΩΜΑ 24 x 19

**ΤΑΦ ΑΡΣ. ΧΡΩΜΕ
24X19 ΘΗΛ. ΕΞΑΓΩΝΕΣ**



**ΤΑΦ ΑΡΣ. ΘΗΛ. ΑΡΣ.
ΚΩΝΙΚΟ ΝΙΚΕΛ**

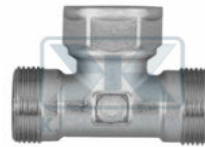

ΚΩΔΙΚΟΣ	ΠΕΡΙΓΡΑΦΗ	EURO	ΣΥΣΚ.
08078	24 x 19/"	2,86	10/250

ΚΩΔΙΚΟΣ	ΠΕΡΙΓΡΑΦΗ	EURO	ΣΥΣΚ.
06024	24x19 x 1/2" x 24x19	2,99	1/10/100

**ΤΑΦ ΑΡΣ. ΑΡΣ. ΑΡΣ. ΚΩΝΙΚΟ
ΝΙΚΕΛ**



**ΤΑΦ ΑΡΣ. ΑΡΣ. ΑΡΣ. ΚΩΝΙΚΟ
ΝΙΚΕΛ**



ΚΩΔΙΚΟΣ	ΠΕΡΙΓΡΑΦΗ	EURO	ΣΥΣΚ.
06025	24x19 x 1/2" x 24x19	2,81	1/10/100

ΚΩΔΙΚΟΣ	ΠΕΡΙΓΡΑΦΗ	EURO	ΣΥΣΚ.
11349	24x19 x 24x19 x 24x19	2,81	1/10/200

**ΒΑΛΒΙΔΕΣ ΑΣΦΑΛΕΙΑΣ ΘΗΛ.
- ΘΗΛ. ΝΙΚΕΛ**



ΚΩΔΙΚΟΣ	ΠΕΡΙΓΡΑΦΗ	EURO	ΣΥΣΚ.
06564	1/2" - 1,5 bar	5,23	10/100
06565	1/2" - 2,0 bar	5,23	1/10/100
05867	1/2" - 3,0 bar	5,33	10/100
05868	1/2" - 4,0 bar	5,33	10/100
06567	1/2" - 5,0 bar	5,23	1/10/100
06568	1/2" - 7,0 bar	5,23	1/10/100
08331	3/4" - 1,5 bar	7,90	1/10/100
08332	3/4" - 2,0 bar	7,90	1/10/100
08336	3/4" - 5,0 bar	7,90	1/10/100
08338	3/4" - 7,0 bar	7,90	1/10/100
08339	3/4" - 8,0 bar	7,90	10/100
08340	3/4" - 10,0 bar-ΟΡ.ΚΕΦ.	10,56	1/10/100
08341	1" - 2,5 bar	14,64	1/10/100
08344	1" - 5,0 bar	14,64	1/10/100
08346	1" - 7,0 bar	14,64	1/10/100

ΒΑΛΒΙΔΕΣ ΑΣΦΑΛΕΙΑΣ**ΒΑΛΒΙΔΕΣ ΑΣΦΑΛΕΙΑΣ ΘΗΛ.
- ΘΗΛ. ΟΡΕΙΧΑΛΚΙΝΕΣ****ΒΑΛΒΙΔΕΣ ΑΣΦΑΛΕΙΑΣ ΑΡΣ.
- ΘΗΛ. ΟΡΕΙΧΑΛΚΙΝΕΣ**

ΚΩΔΙΚΟΣ	ΠΕΡΙΓΡΑΦΗ	EURO	ΣΥΣΚ.
06465	1/2" - 1,5 bar	4,81	1/10/100
06466	1/2" - 1,8 bar	4,81	10/100
06467	1/2" - 2,0 bar	4,81	10/100
06468	1/2" - 2,5 bar	4,81	1/10/100
05848	1/2" - 3,0 bar	4,81	10/100
06469	1/2" - 3,5 bar	4,81	10/100
05849	1/2" - 4,0 bar	4,81	10/100
05850	1/2" - 5,0 bar	4,81	10/100
05851	1/2" - 6,0 bar	4,81	10/100
05852	1/2" - 7,0 bar	4,81	1/10/100
05853	1/2" - 8,0 bar	4,81	10/100
05854	1/2" - 10,0 bar-ΟΡ.ΚΕΦ.	8,18	10/100
06470	3/4" - 1,5 bar	7,61	1/10/100
06471	3/4" - 1,8 bar	7,61	1/10/100
06472	3/4" - 2,0 bar	7,61	1/10/100
05855	3/4" - 3,0 bar	7,75	10/100
05856	3/4" - 4,0 bar	7,75	10/100
08306	3/4" - 5,0 bar	7,75	1/10/100
05857	3/4" - 6,0 bar	7,75	10/100
05858	3/4" - 7,0 bar	7,75	1/10/100
05859	3/4" - 8,0 bar	7,75	10/100
05860	3/4" - 10,0 bar-ΟΡ.ΚΕΦ.	10,90	10/100
06475	1" - 1,5 bar	11,71	1/10/100
06476	1" - 1,8 bar	11,71	1/10/100
06477	1" - 2,5 bar	11,71	1/10/100
05861	1" - 3,0 bar	12,90	10/100
05862	1" - 4,0 bar	12,90	10/100
06585	1" - 5,0 bar	12,90	1/10/100
05863	1" - 6,0 bar	12,90	10/100
06586	1" - 7,0 bar	12,90	1/10/100
10705	1" - 8,0 bar	14,68	5/45

ΚΩΔΙΚΟΣ	ΠΕΡΙΓΡΑΦΗ	EURO	ΣΥΣΚ.
06480	1/2" - 2,0 bar	4,73	1/10/100
05864	1/2" - 3,0 bar	4,81	1/10/100
05865	1/2" - 4,0 bar	4,81	10/100
06483	1/2" - 5,0 bar	4,73	1/10/100
06485	1/2" - 8,0 bar	4,81	10/100
06486	1/2" - 10,0 bar-ΟΡ.ΚΕΦ.	8,18	10/100

**ΒΑΛΒΙΔΕΣ ΑΣΦΑΛΕΙΑΣ
SOLAR ΘΗΛ. - ΘΗΛ.
ΟΡΕΙΧΑΛΚΙΝΕΣ 160 °C****ΒΑΛΒΙΔΕΣ ΑΣΦΑΛΕΙΑΣ ΜΕ
ΘΕΡΜΟΣΤΑΤΗ ΑΡΣ. - ΘΗΛ.
ΟΡΕΙΧΑΛΚΙΝΕΣ**

ΚΩΔΙΚΟΣ	ΠΕΡΙΓΡΑΦΗ	EURO	ΣΥΣΚ.
06558	1/2" x 3/4" - 2,5 bar	18,79	1/10/100
06559	1/2" x 3/4" - 3 bar	20,29	10/100
06560	1/2" x 3/4" - 4 bar	20,29	10/100
06561	1/2" x 3/4" - 6 bar	20,29	10/100
06562	1/2" x 3/4" - 8 bar	20,29	10/100
06563	1/2" x 3/4" - 10 bar	21,14	10/100

ΚΩΔΙΚΟΣ	ΠΕΡΙΓΡΑΦΗ	EURO	ΣΥΣΚ.
10630	3/4" - 3,0 bar	32,29	1/24
11916	3/4" - 6,0 bar	38,22	1/24

ΚΟΛΕΚΤΕΡ

**ΚΟΛΕΚΤΕΡ Β.Τ.
ΟΡΕΙΧΑΛΚΙΝΑ ΑΠΟ ΜΠΑΡΑ
ΘΗΛ. ΘΗΛ. ΜΕ ΕΞΟΔΟ 1/2"**



**ΔΙΑΚΟΠΤΑΚΙΑ ΜΙΝΙ ΑΡΣ.
ΠΟΛΥΣΤΡΩΜΑΤΙΚΗΣ & ΡΕΧ
ΣΦΑΙΡ. ΜΕΤΑΛΛΙΚΗ
ΚΟΚΚΙΝΗ ΛΑΒΗ**

ΚΩΔΙΚΟΣ	ΠΕΡΙΓΡΑΦΗ	EURO	ΣΥΣΚ.
05807	3/4" - 2 ΟΠΩΝ	9,39	1/30
05808	3/4" - 3 ΟΠΩΝ	13,37	1/20
05809	3/4" - 4 ΟΠΩΝ	17,26	1/18
05810	3/4" - 5 ΟΠΩΝ	21,09	1/15
05811	3/4" - 6 ΟΠΩΝ	24,93	1/15
05812	3/4" - 7 ΟΠΩΝ	31,33	1/15
05813	3/4" - 8 ΟΠΩΝ	35,49	1/15
05814	3/4" - 9 ΟΠΩΝ	39,54	1/15
05815	3/4" - 10 ΟΠΩΝ	44,37	1/15
05816	3/4" - 11 ΟΠΩΝ	53,07	1/10
05817	3/4" - 12 ΟΠΩΝ	57,95	1/10
05818	1" - 2 ΟΠΩΝ	9,09	1/18
05819	1" - 3 ΟΠΩΝ	13,34	1/12
05820	1" - 4 ΟΠΩΝ	17,25	1/8
05821	1" - 5 ΟΠΩΝ	21,62	1/8
05822	1" - 6 ΟΠΩΝ	26,10	1/10
05823	1" - 7 ΟΠΩΝ	30,39	1/10
05824	1" - 8 ΟΠΩΝ	34,57	1/10
05825	1" - 9 ΟΠΩΝ	39,48	1/10
05826	1" - 10 ΟΠΩΝ	43,95	1/10
05827	1" - 11 ΟΠΩΝ	49,20	1/10
05828	1" - 12 ΟΠΩΝ	53,52	1/10
05829	1"1/4 - 2 ΟΠΩΝ	12,22	1/15
05830	1"1/4 - 3 ΟΠΩΝ	17,25	1/10
05831	1"1/4 - 4 ΟΠΩΝ	22,37	1/8
05832	1"1/4 - 5 ΟΠΩΝ	27,53	1/10
05833	1"1/4 - 6 ΟΠΩΝ	32,68	1/10
05834	1"1/4 - 7 ΟΠΩΝ	40,49	1/9
05835	1"1/4 - 8 ΟΠΩΝ	45,62	1/9
05836	1"1/4 - 9 ΟΠΩΝ	51,18	1/8
05837	1"1/4 - 10 ΟΠΩΝ	56,41	1/8
05838	1"1/4 - 11 ΟΠΩΝ	64,62	1/8
05839	1"1/4 - 12 ΟΠΩΝ	70,32	1/8

ΚΩΔΙΚΟΣ	ΠΕΡΙΓΡΑΦΗ	EURO	ΣΥΣΚ.
12223	1/2"xΦ16x2,0	7,92	5
12224	1/2"xΦ18x2,0	7,97	1/100
12231	1/2"xΦ18x2,5	7,97	1/100
12225	1/2"xΦ20x2,0	8,01	1/100



**ΔΙΑΚΟΠΤΑΚΙΑ ΜΙΝΙ ΑΡΣ.
ΠΟΛΥΣΤΡΩΜΑΤΙΚΗΣ & ΡΕΧ
ΣΦΑΙΡ. ΜΕΤΑΛΛΙΚΗ ΜΠΛΕ
ΛΑΒΗ**



**ΠΡΟΣΑΡΜΟΓΕΑΣ ΡΕΧ ΜΕ
ΔΑΧΤΥΛΙΔΙ ΚΑΙ ΠΑΞΙΜΑΔΙ
ΟΡΕΙΧΑΛΚΙΝΟ**

ΚΩΔΙΚΟΣ	ΠΕΡΙΓΡΑΦΗ	EURO	ΣΥΣΚ.
12227	1/2"xΦ16x2,0	7,92	1/100
12228	1/2"xΦ18x2,0	7,97	5
12232	1/2"xΦ18x2,5	7,97	1/100
12229	1/2"xΦ20x2,0	8,01	1/100

ΚΩΔΙΚΟΣ	ΠΕΡΙΓΡΑΦΗ	EURO	ΣΥΣΚ.
05924	1/2" x Φ16 x 2,0 mm	1,88	10/250

ΚΟΛΕΚΤΕΡ



**ΠΡΟΣΑΡΜΟΓΕΑΣ
PEX-AL-PEX ΜΕ ΔΑΧΤΥΛΙΔΙ
ΚΑΙ ΠΑΞΙΜΑΔΙ ΝΙΚΕΛ**

ΚΩΔΙΚΟΣ	ΠΕΡΙΓΡΑΦΗ	EURO	ΣΥΣΚ.
03858	1/2" x Φ16 x 2,0 mm	1,88	10/300
06027	24x19 x Φ16x2,0	2,58	10/100
06028	24x19 x Φ18x2,0	2,58	10/150
06029	24x19 x Φ20x2,0	3,07	10/100



**ΚΟΛΕΚΤΕΡ ΣΦΥΡΗΛΑΤΑ
ΑΡΣ. ΘΗΛ. ΜΕ ΕΞΟΔΟ 1/2"
ΑΡΣ. ΟΡΕΙΧΑΛΚΙΝΑ**

ΚΩΔΙΚΟΣ	ΠΕΡΙΓΡΑΦΗ	EURO	ΣΥΣΚ.
08830	3/4" - 2 ΟΠΩΝ	5,85	1/40
08831	3/4" - 3 ΟΠΩΝ	8,00	1/20
08832	3/4" - 4 ΟΠΩΝ	10,79	1/30
08833	3/4" - 5 ΟΠΩΝ	12,06	1/24
08834	3/4" - 6 ΟΠΩΝ	15,36	1/22
08835	1" - 2 ΟΠΩΝ	6,97	1/30
08836	1" - 3 ΟΠΩΝ	9,78	1/20
08837	1" - 4 ΟΠΩΝ	13,59	1/15
08838	1" - 5 ΟΠΩΝ	15,48	1/8
08839	1" - 6 ΟΠΩΝ	19,80	1/7



**ΚΟΛΕΚΤΕΡ ΣΦΥΡΗΛΑΤΑ
ΑΡΣ. ΘΗΛ. ΜΕ ΕΞΟΔΟ 1/2"
ΘΗΛ. ΟΡΕΙΧΑΛΚΙΝΑ**

ΚΩΔΙΚΟΣ	ΠΕΡΙΓΡΑΦΗ	EURO	ΣΥΣΚ.
11384	3/4" - 2 ΟΠΩΝ	6,51	1/40
11385	3/4" - 3 ΟΠΩΝ	9,53	1/30
11386	3/4" - 4 ΟΠΩΝ	13,46	1/20
11389	1" - 4 ΟΠΩΝ	15,27	1/15



**ΚΟΛΕΚΤΕΡ ΧΡΩΜΕ ΑΡΣ.
ΘΗΛ. ΜΕ ΚΑΘΕΤΟΥΣ 1/2"Α.
ΔΙΑΚΟΠΤΕΣ, ΠΡΑΣΙΝΑ
ΒΟΛΑΝ**

ΚΩΔΙΚΟΣ	ΠΕΡΙΓΡΑΦΗ	EURO	ΣΥΣΚ.
05746	3/4" - 2 ΟΠΩΝ	11,42	1/25
05747	3/4" - 3 ΟΠΩΝ	15,61	1/25
05748	3/4" - 4 ΟΠΩΝ	20,43	1/20
05749	3/4" - 5 ΟΠΩΝ	24,24	1/15
08824	3/4" - 6 ΟΠΩΝ	31,09	1/15
08825	1" - 2 ΟΠΩΝ	14,59	1/25
08826	1" - 3 ΟΠΩΝ	19,80	1/20
08827	1" - 4 ΟΠΩΝ	25,38	1/15
08828	1" - 5 ΟΠΩΝ	28,81	1/10
08829	1" - 6 ΟΠΩΝ	36,81	1/10



**ΚΟΛΕΚΤΕΡ BABY ΜΕ 1/2"Α.
ΔΙΑΚΟΠΤΑΚΙΑ ΕΠΙΚΛΙΝΗ
ΟΡΕΙΧΑΛΚΙΝΑ**

ΚΩΔΙΚΟΣ	ΠΕΡΙΓΡΑΦΗ	EURO	ΣΥΣΚ.
08840	3/4" - 2 ΟΠΩΝ	11,68	1/30
08841	3/4" - 3 ΟΠΩΝ	17,13	1/20
08842	3/4" - 4 ΟΠΩΝ	22,21	1/15
08843	3/4" - 5 ΟΠΩΝ	26,65	1/10



**ΚΟΛΕΚΤΕΡ ΜΙΚΥ ΧΡΩΜΕ
ΠΕΡΙΣΤΡΕΦ. ΜΕ 1/2"Α.
ΔΙΑΚΟΠΤΑΚΙΑ ΕΠΙΚΛΙΝΗ**

ΚΩΔΙΚΟΣ	ΠΕΡΙΓΡΑΦΗ	EURO	ΣΥΣΚ.
05841	3/4" - 2 ΟΠΩΝ	15,61	1/20
05842	3/4" - 3 ΟΠΩΝ	20,94	1/16
05843	3/4" - 4 ΟΠΩΝ	26,02	1/15
05844	3/4" - 5 ΟΠΩΝ	31,73	1/10
05845	3/4" - 6 ΟΠΩΝ	38,07	1/10

ΚΟΛΕΚΤΕΡ

**ΚΟΛΕΚΤΕΡ ΧΡΩΜΕ Α.Θ. ΜΕ
ΔΙΑΚΟΠΤΑΚΙΑ 90°, ΚΕΝΤΡΑ
45 mm ΚΑΙ ΕΞΟΔΟ 24x19
G.F.**



**ΠΡΟΣΑΡΜΟΓΕΑΣ G.F.
PEX-AL-PEX & PEX ΜΕ
ΔΑΧΤΥΛΙΔΙ ΚΑΙ ΠΑΞΙΜΑΔΙ
ΧΡΩΜΕ**

ΚΩΔΙΚΟΣ	ΠΕΡΙΓΡΑΦΗ	EURO	ΣΥΣΚ.
12219	3/4" - 2 ΟΠΩΝ	16,28	1/12
12220	3/4" - 3 ΟΠΩΝ	22,64	1/9
12221	3/4" - 4 ΟΠΩΝ	30,01	1/6
12006	1" - 2 ΟΠΩΝ	18,98	1/12
12007	1" - 3 ΟΠΩΝ	26,46	1/9
12008	1" - 4 ΟΠΩΝ	34,56	1/6

ΚΩΔΙΚΟΣ	ΠΕΡΙΓΡΑΦΗ	EURO	ΣΥΣΚ.
12023	24x19 x Φ16x2,0	2,95	10/100
12143	24x19 x Φ18x2,0	3,00	10/100
12230	24x19 x Φ18x2,5	3,00	10/100
12024	24x19 x Φ20x2,0	3,04	10/100



**ΚΟΛΕΚΤΕΡ ΝΙΚΕΛ Α.Θ. ΜΕ
ΔΙΑΚΟΠΤΑΚΙΑ ΕΠΙΚΛΙΝΗ,
ΚΕΝΤ.40mm 24x19 ΛΕΥΚΑ
ΒΟΛΑΝ**



**ΠΙΝΑΚΑΣ ΥΔΡΟΛΗΨΙΑΣ
ΓΑΛΒΑΝΙΖΕ ΜΕ ΛΕΥΚΟ
ΚΑΠΑΚΙ**

ΚΩΔΙΚΟΣ	ΠΕΡΙΓΡΑΦΗ	EURO	ΣΥΣΚ.
12204	3/4" - 2 ΟΠΩΝ	14,95	5/50
12205	3/4" - 3 ΟΠΩΝ	22,43	5/30
12206	3/4" - 4 ΟΠΩΝ	29,90	1/10
12145	1" - 2 ΟΠΩΝ	17,02	5/30
12146	1" - 3 ΟΠΩΝ	24,56	5
12147	1" - 4 ΟΠΩΝ	32,66	5

ΚΩΔΙΚΟΣ	ΠΕΡΙΓΡΑΦΗ	EURO	ΣΥΣΚ.
10583	45 x 25 x 11 cm	22,54	1
10584	45 x 35 x 11 cm	25,97	1
10585	45 x 40 x 11 cm	27,93	1
10586	45 x 45 x 11 cm	30,87	1
10587	45 x 50 x 11 cm	32,83	1
10588	45 x 55 x 11 cm	36,02	1
10589	45 x 60 x 11 cm	37,49	1
10590	45 x 70 x 11 cm	44,59	1
10591	45 x 80 x 11 cm	52,68	1
10592	45 x 100 x 11 cm	68,60	1
06510	ΣΤΗΡ/ΤΑ ΠΛΑΣΤ.ΣΑΚ.	3,04	1



**ΣΥΣΤΟΛΕΣ ΑΓΓΛΙΑΣ
ΚΟΛΕΚΤΕΡ ΘΗΛ. ΘΗΛ.
ΟΡΕΙΧΑΛΚΙΝΕΣ ΚΙΤΡΙΝΕΣ**



**ΣΥΣΤΟΛΕΣ ΑΓΓΛΙΑΣ
ΚΟΛΕΚΤΕΡ ΘΗΛ. ΘΗΛ.
ΟΡΕΙΧΑΛΚΙΝΕΣ ΧΡΩΜΕ**

ΚΩΔΙΚΟΣ	ΠΕΡΙΓΡΑΦΗ	EURO	ΣΥΣΚ.
06624	3/8" x 1"	3,00	1/10

ΚΩΔΙΚΟΣ	ΠΕΡΙΓΡΑΦΗ	EURO	ΣΥΣΚ.
06627	3/8" x 3/4"	2,82	1/10
06628	3/8" x 1"	3,21	1/10

ΕΞΑΡΤΗΜΑΤΑ ΓΙΑ ΚΟΛΕΚΤΕΡ**ΜΑΣΤΟΣ ΜΕ EUROCONO & O-RING ΣΥΣΤ. ΑΡΣ. ΑΡΣ. ΟΡΕΙΧ. ΓΙΑ ΚΟΛΕΚΤΕΡ****ΡΑΚΟΡ ΔΙΑΙΡΟΥΜΕΝΑ ΠΟΛΥΣΤΡΩΜΑΤΙΚΗΣ ΘΗΛ. ΝΙΚΕΛ ΜΗΧ. ΣΥΣΦ. EUROCONO (UNI EN 12165)**

ΚΩΔΙΚΟΣ	ΠΕΡΙΓΡΑΦΗ	EURO	ΣΥΣΚ.
05894	1/2" x 3/4"	2,08	10/120

ΚΩΔΙΚΟΣ	ΠΕΡΙΓΡΑΦΗ	EURO	ΣΥΣΚ.
11752	1/2"xΦ18x2,0	3,50	10/60
11753	1/2"xΦ20x2,0	3,54	10/60

**ΤΑΦ ΚΟΛΕΚΤΕΡ ΑΡΣ. ΟΡΕΙΧΑΛΚΙΝΑ ΚΙΤΡΙΝΑ****ΤΑΦ ΚΟΛΕΚΤΕΡ ΘΗΛ. ΟΡΕΙΧΑΛΚΙΝΑ ΚΙΤΡΙΝΑ**

ΚΩΔΙΚΟΣ	ΠΕΡΙΓΡΑΦΗ	EURO	ΣΥΣΚ.
01263	1" x 3/8" x 1/2"	3,93	5/30

ΚΩΔΙΚΟΣ	ΠΕΡΙΓΡΑΦΗ	EURO	ΣΥΣΚ.
01265	3/4" x 3/8" x 1/2"	4,25	1/5
01267	1"1/4 x 3/8" x 1/2"	5,98	1/5

**ΤΑΦ ΚΟΛΕΚΤΕΡ ΘΗΛ. ΟΡΕΙΧΑΛΚΙΝΑ ΧΡΩΜΕ****ΓΩΝΙΕΣ ΚΟΛΕΚΤΕΡ ΘΗΛ. ΘΗΛ. ΣΥΣΤΟΛΙΚΕΣ ΚΙΤΡΙΝΕΣ**

ΚΩΔΙΚΟΣ	ΠΕΡΙΓΡΑΦΗ	EURO	ΣΥΣΚ.
01525	3/4" x 3/8" x 1/2"	5,64	1/5
01527	1"1/4 x 3/8" x 1/2"	8,94	1/5

ΚΩΔΙΚΟΣ	ΠΕΡΙΓΡΑΦΗ	EURO	ΣΥΣΚ.
01219	3/8" x 3/4"	3,66	10/50
01220	1/2" x 3/4"	3,65	10/50
01221	3/8" x 1"	4,02	10/40
01222	1/2" x 1"	4,10	10/40

**ΓΩΝΙΕΣ ΚΟΛΕΚΤΕΡ ΘΗΛ. ΘΗΛ. ΣΥΣΤΟΛΙΚΕΣ ΧΡΩΜΕ****ΓΩΝΙΕΣ ΚΟΛΕΚΤΕΡ ΑΡΣ. ΘΗΛ. ΣΥΣΤΟΛΙΚΕΣ ΚΙΤΡΙΝΕΣ**

ΚΩΔΙΚΟΣ	ΠΕΡΙΓΡΑΦΗ	EURO	ΣΥΣΚ.
01477	3/8" x 3/4"	4,21	10/50
01478	1/2" x 3/4"	3,92	10/100
01479	3/8" x 1"	4,71	10/40
01480	1/2" x 1"	4,37	10/40

ΚΩΔΙΚΟΣ	ΠΕΡΙΓΡΑΦΗ	EURO	ΣΥΣΚ.
01240	1/2" x 3/4"	2,75	10/70
09289	1/2" x 1"	4,33	10/50
01241	3/4" x 1"	2,92	10/50
01242	1" x 1"1/4	4,50	1

ΕΞΑΡΤΗΜΑΤΑ ΓΙΑ ΚΟΛΕΚΤΕΡ



**ΓΩΝΙΕΣ ΚΟΛΕΚΤΕΡ ΑΡΣ.
ΘΗΛ. ΣΥΣΤΟΛΙΚΕΣ ΧΡΩΜΕ**

ΚΩΔΙΚΟΣ	ΠΕΡΙΓΡΑΦΗ	EURO	ΣΥΣΚ.
09290	1/2" x 3/4"	3,44	10/80
09541	1/2" x 1"	5,55	10/60
09291	3/4" x 1"	4,21	10/50



**ΤΑΠΕΣ ΑΡΣ. ΚΟΛΕΚΤΕΡ ΜΕ
O-RING & ΠΑΤΟΥΡΑ
ΟΡΕΙΧΑΛΚΙΝΕΣ ΚΙΤΡΙΝΕΣ**

ΚΩΔΙΚΟΣ	ΠΕΡΙΓΡΑΦΗ	EURO	ΣΥΣΚ.
09547	3/4"	2,24	1/10
09548	1"	2,58	10/100
09549	1"1/4	3,52	1/10



**ΤΑΠΕΣ ΑΡΣ. ΚΟΛΕΚΤΕΡ ΜΕ
O-RING & ΠΑΤΟΥΡΑ
ΟΡΕΙΧΑΛΚΙΝΕΣ ΧΡΩΜΕ**

ΚΩΔΙΚΟΣ	ΠΕΡΙΓΡΑΦΗ	EURO	ΣΥΣΚ.
09550	3/4"	2,83	1/10
09551	1"	2,93	10/100
09552	1"1/4	4,14	5



**ΣΤΗΡΙΓΜΑΤΑ ΤΟΙΧΟΥ
ΓΑΛΒΑΝΙΖΕ ΓΙΑ ΚΟΛΕΚΤΕΡ
3/4" - 1" ΣΕΤ 2 ΤΕΜΑΧΙΩΝ**

ΚΩΔΙΚΟΣ	ΠΕΡΙΓΡΑΦΗ	EURO	ΣΥΣΚ.
10595	3/4" x 1"	7,84	1/50



**ΣΤΗΡΙΓΜΑΤΑ ΤΟΙΧΟΥ
ΓΑΛΒΑΝΙΖΕ ΓΙΑ ΚΟΛΕΚΤΕΡ
1"1/4 ΣΕΤ 2 ΤΕΜΑΧΙΩΝ**

ΚΩΔΙΚΟΣ	ΠΕΡΙΓΡΑΦΗ	EURO	ΣΥΣΚ.
10771	1"1/4	7,84	1/40



**ΣΤΗΡΙΓΜΑΤΑ ΤΟΙΧΟΥ
ΜΕΤΑΛΚΑ ΝΕΟΥ ΤΥΠΟΥ ΓΙΑ
ΚΟΛΕΚΤΕΡ 3/4" - 1" ΣΕΤ 2
ΤΕΜΑΧΙΩΝ**

ΚΩΔΙΚΟΣ	ΠΕΡΙΓΡΑΦΗ	EURO	ΣΥΣΚ.
10596	3/4" x 1"	7,84	1/40



**ΔΙΑΚΟΠΤΗΣ SPACE
ΑΡΙΣΤΕΡΟΣ ΜΠΛΕ
ΓΩΝΙΑΚΟΣ ΣΦΑΙΡΙΚΟΣ
ΧΡΩΜΕ**

ΚΩΔΙΚΟΣ	ΠΕΡΙΓΡΑΦΗ	EURO	ΣΥΣΚ.
05588	1"	24,13	1/4
05589	1"1/4	45,33	1/4



**ΔΙΑΚΟΠΤΗΣ SPACE SX
ΔΕΞΙΟΣ ΜΠΛΕ ΓΩΝΙΑΚΟΣ
ΣΦΑΙΡΙΚΟΣ ΧΡΩΜΕ**

ΚΩΔΙΚΟΣ	ΠΕΡΙΓΡΑΦΗ	EURO	ΣΥΣΚ.
05597	1"1/4	45,33	1/4

ΔΙΑΚΟΠΤΕΣ ΣΦΑΙΡΙΚΟΙ ΓΙΑ ΚΟΛΕΚΤΕΡ



**ΔΙΑΚΟΠΤΗΣ SPACE SX
ΑΡΙΣΤΕΡΟΣ ΚΟΚΚΙΝΟΣ
ΓΩΝΙΑΚΟΣ ΣΦΑΙΡΙΚΟΣ
ΧΡΩΜΕ**

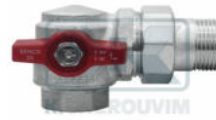

**ΔΙΑΚΟΠΤΗΣ SPACE SX
ΔΕΞΙΟΣ ΚΟΚΚΙΝΟΣ
ΓΩΝΙΑΚΟΣ ΣΦΑΙΡΙΚΟΣ
ΧΡΩΜΕ**

ΚΩΔΙΚΟΣ	ΠΕΡΙΓΡΑΦΗ	EURO	ΣΥΣΚ.
05584	1"	24,10	1/5
05585	1"1/4	45,33	1/4

ΚΩΔΙΚΟΣ	ΠΕΡΙΓΡΑΦΗ	EURO	ΣΥΣΚ.
05592	1"	24,10	1/5
05593	1"1/4	45,33	1/4



**ΔΙΑΚΟΠΤΗΣ SPACE ΘΗΛ.
ΘΗΛ. ΜΑΥΡΟΣ ΓΩΝΙΑΚΟΣ
ΣΦΑΙΡΙΚΟΣ ΧΡΩΜΕ**



**ΤΑΠΑ ΠΑΡΟΧΗΣ
ΠΕΤΡΕΛΑΙΟΥ 2" 1/2 ΜΕ
ΛΟΥΚΕΤΟ**

ΚΩΔΙΚΟΣ	ΠΕΡΙΓΡΑΦΗ	EURO	ΣΥΣΚ.
05579	1/2"	9,57	1/20
05580	3/4"	12,87	1/10
05581	1"	19,65	1/5

ΚΩΔΙΚΟΣ	ΠΕΡΙΓΡΑΦΗ	EURO	ΣΥΣΚ.
05023	1"1/4	36,60	1/6
05025	2"	36,60	1/6



**ΤΑΠΑ ΠΑΡΟΧΗΣ
ΠΕΤΡΕΛΑΙΟΥ 2" 1/2 ΧΩΡΙΣ
ΛΟΥΚΕΤΟ**



**ΜΕΙΩΤΕΣ ΠΙΕΣΗΣ Β.Τ.
Θ.Θ.ΟΡΕΙΧΑΛΚΙΝΟΙ ΜΕ
ΡΑΚΟΡ ΚΑΙ ΕΔΡΑ ΙΝΟΧ ΡΝ
25**

ΚΩΔΙΚΟΣ	ΠΕΡΙΓΡΑΦΗ	EURO	ΣΥΣΚ.
10776	1"1/4	20,97	1/20
10777	1"1/2	19,67	1/10
10602	2"	11,35	1/10/50

ΚΩΔΙΚΟΣ	ΠΕΡΙΓΡΑΦΗ	EURO	ΣΥΣΚ.
10708	1/2"	37,93	1/12
10709	3/4"	63,03	1/9
10710	1"	71,15	1/9
10711	1"1/4	138,63	1/10
10712	1"1/2	159,15	1/10
10713	2"	241,98	1/2

Τεχνικά Χαρακτηριστικά

Μέγιστη είσοδος 25 bar, Ρυθμιζόμενη έξοδος από 0,5- 6 ba



**ΜΕΙΩΤΕΣ ΠΙΕΣΗΣ Β.Τ. ΘΗΛ.
ΘΗΛ.ΝΙΚΕΛ ΜΕ ΡΑΚΟΡ ΚΑΙ
ΕΔΡΑ ΙΝΟΧ ΡΝ 25**

ΚΩΔΙΚΟΣ	ΠΕΡΙΓΡΑΦΗ	EURO	ΣΥΣΚ.
06272	1/2"	39,45	1/12
06273	3/4"	65,53	1/9
06274	1"	74,00	1/9
06275	1"1/4	144,17	1/10
06276	1"1/2	165,52	1/10
06277	2"	251,68	1/4

ΑΥΤΟΜΑΤΟΙ ΠΛΗΡΩΣΗΣ - ΜΕΙΩΤΕΣ ΠΙΕΣΗΣ



**ΜΕΙΩΤΕΣ ΠΙΕΣΗΣ Θ.Θ.
ΟΡΕΙΧΑΛΚΙΝΟΙ ΜΕ ΕΔΡΑ
ΙΝΟΧ ΡΝ 25 & ΥΠΟΔΟΧΗ ΓΙΑ
ΜΑΝΟΜΕΤΡΟ 1/4"**

ΚΩΔΙΚΟΣ	ΠΕΡΙΓΡΑΦΗ	EURO	ΣΥΣΚ.
06689	1/2"	31,56	1/12
06690	3/4"	48,05	1/9
06269	1"	54,28	1/9
06270	1"1/4	111,73	1/9
06271	1"1/2	123,71	1/8
10646	2"	192,45	1/4
10647	2"1/2	292,71	1/2
10648	3"	426,84	1/4

Τεχνικά Χαρακτηριστικά

Μέγιστη είσοδος 25 bar, Ρυθμιζόμενη έξοδος από 0,5- 6 ba



**ΜΕΙΩΤΗΣ ΠΙΕΣΗΣ
"MINION" Θ.Θ. ΟΡΕΙΧ. ΜΕ
ΥΠΟΔΟΧΗ ΓΙΑ ΜΑΝΟΜΕΤΡΟ
1/4"**

ΚΩΔΙΚΟΣ	ΠΕΡΙΓΡΑΦΗ	EURO	ΣΥΣΚ.
08758	1/2"	18,03	1/46
08806	3/4"	19,53	1/46

Τεχνικά Χαρακτηριστικά

Μέγιστη είσοδος 15 bar, Ρυθμιζόμενη έξοδος από 1- 4 bar



**ΜΕΙΩΤΕΣ ΠΙΕΣΗΣ "MINION"
ΘΗΛ. ΘΗΛ. ΝΙΚΕΛ ΜΕ
ΥΠΟΔΟΧΗ ΓΙΑ ΜΑΝΟΜΕΤΡΟ
1/4"**

ΚΩΔΙΚΟΣ	ΠΕΡΙΓΡΑΦΗ	EURO	ΣΥΣΚ.
06267	1/2"	18,77	1/46
06268	3/4"	20,30	1/46



**ΜΕΙΩΤΕΣ ΠΙΕΣΗΣ "MINION"
ΘΗΛ. ΘΗΛ. ΟΡΕΙΧΑΛΚΙΝΟΙ**

ΚΩΔΙΚΟΣ	ΠΕΡΙΓΡΑΦΗ	EURO	ΣΥΣΚ.
10706	1/2"	17,30	1/50
10707	3/4"	16,35	1

Τεχνικά Χαρακτηριστικά

Όλοι οι μειωτές είναι προρυθμισμένοι στα 3 bar



**ΑΥΤΟΜΑΤΟΣ ΠΛΗΡΩΣΗΣ
ΟΡΕΙΧΑΛΚΙΝΟΣ ΧΩΡΙΣ
ΜΑΝΟΜΕΤΡΟ, ΒΑΡΕΩΣ
ΤΥΠΟΥ ΡΝ16 - 1/2" +80°C**

ΚΩΔΙΚΟΣ	ΠΕΡΙΓΡΑΦΗ	EURO	ΣΥΣΚ.
06312	1/2"	33,07	1/9



**ΑΥΤΟΜΑΤΟΣ ΠΛΗΡΩΣΗΣ
ΟΡΕΙΧΑΛΚΙΝΟΣ ΜΕ
ΜΑΝΟΜΕΤΡΟ, ΒΑΡΕΩΣ
ΤΥΠΟΥ ΡΝ16 - 1/2" +80°C**

ΚΩΔΙΚΟΣ	ΠΕΡΙΓΡΑΦΗ	EURO	ΣΥΣΚ.
06313	1/2"	38,56	1/9



**ΑΥΤΟΜΑΤΟΣ ΠΛΗΡΩΣΗΣ
ΧΡΩΜΕ ΧΩΡΙΣ ΜΑΝΟΜΕΤΡΟ,
ΒΑΡΕΩΣ ΤΥΠΟΥ ΡΝ16 - 1/2"
+80°C**

ΚΩΔΙΚΟΣ	ΠΕΡΙΓΡΑΦΗ	EURO	ΣΥΣΚ.
06314	1/2"	35,13	1/9



**ΑΥΤΟΜΑΤΟΣ ΠΛΗΡΩΣΗΣ
ΧΡΩΜΕ ΜΕ ΜΑΝΟΜΕΤΡΟ,
ΒΑΡΕΩΣ ΤΥΠΟΥ ΡΝ16 - 1/2"
+80°C**

ΚΩΔΙΚΟΣ	ΠΕΡΙΓΡΑΦΗ	EURO	ΣΥΣΚ.
06315	1/2"	40,62	1/9

ΑΥΤΟΜΑΤΟΙ ΠΛΗΡΩΣΗΣ - ΜΕΙΩΤΕΣ ΠΙΕΣΗΣ**ΑΥΤΟΜΑΤΟΣ ΠΛΗΡΩΣΗΣ
ΑΠΛΟΣ ΟΡΕΙΧΑΛΚΙΝΟΣ
ΧΩΡΙΣ ΜΑΝΟΜΕΤΡΟ, PN16 -
1/2" +80°C****ΑΥΤΟΜΑΤΟΣ ΠΛΗΡΩΣΗΣ
ΑΠΛΟΣ ΟΡΕΙΧΑΛΚΙΝΟΣ ΜΕ
ΜΑΝΟΜΕΤΡΟ, PN16 - 1/2"
+80°C**

ΚΩΔΙΚΟΣ	ΠΕΡΙΓΡΑΦΗ	EURO	ΣΥΣΚ.
10714	1/2"	26,83	1/12

ΚΩΔΙΚΟΣ	ΠΕΡΙΓΡΑΦΗ	EURO	ΣΥΣΚ.
10719	1/2"	32,32	1/12

**ΜΑΝΟΜΕΤΡΑ ΚΑΘΕΤΑ
(ΚΑΤΩ ΣΠΕΙΡΩΜΑ)****ΜΑΝΟΜΕΤΡΑ ΟΡΙΖΟΝΤΑ
(ΠΙΣΩ ΣΠΕΙΡΩΜΑ)**

ΚΩΔΙΚΟΣ	ΠΕΡΙΓΡΑΦΗ	EURO	ΣΥΣΚ.
11466	Φ40/0+4,0 bar 1/8"	4,17	1/10
02742	Φ40/0+6,0 bar 1/8"	4,17	1/10
06679	Φ40/0+10,0 bar 1/8"	4,17	1/30
06680	Φ40/0+16,0 bar 1/8"	4,17	1/10
06684	Φ50/0+2,0 bar 1/4"	5,25	1/10
06490	Φ50/0+4,0 bar 1/4"	5,49	1/100
02743	Φ50/0+6,0 bar 1/4"	5,49	1/100
02744	Φ50/0+10,0 bar 1/4"	4,53	1/10/100
02745	Φ50/0+16,0 bar 1/4"	5,64	1/100
06519	Φ50/0+25,0 bar 1/4"	5,75	1/20
07354	Φ63/0+6,0 bar 1/4"	5,49	1/100
07355	Φ63/0+10,0 bar 1/4"	5,49	1/100
07356	Φ63/0+16,0 bar 1/4"	5,49	1/100
07357	Φ63/0+25,0 bar 1/4"	7,35	1/10
11260	Φ63/0+40,0 bar 1/4"	4,90	1/10
11261	Φ63/0+60,0 bar 1/4"	4,90	1/10

ΚΩΔΙΚΟΣ	ΠΕΡΙΓΡΑΦΗ	EURO	ΣΥΣΚ.
06681	Φ40/0+6,0 bar 1/8"	4,66	1/10
06682	Φ40/0+10,0 bar 1/8"	4,66	1/10
06683	Φ40/0+16,0 bar 1/8"	4,66	1/10
06507	Φ50/0+4,0 bar 1/4"	5,64	1/30
05952	Φ50/0+6,0 bar 1/4"	6,03	1/100
05953	Φ50/0+10,0 bar 1/4"	6,03	1/100
05954	Φ50/0+16,0 bar 1/4"	6,03	1/100
06520	Φ50/0+25,0 bar 1/4"	5,64	1/10
07359	Φ63/0+6,0 bar 1/4"	6,13	1/40
07360	Φ63/0+10,0 bar 1/4"	6,13	1/100
07366	Φ63/0+16,0 bar 1/4"	6,13	1/50
07367	Φ63/0+25,0 bar 1/4"	6,13	1/10

**ΜΑΝΟΜΕΤΡΑ ΙΝΟΧ
ΓΛΥΚΕΡΙΝΗΣ ΚΑΘΕΤΑ
(ΚΑΤΩ ΣΠΕΙΡΩΜΑ)****ΜΑΝΟΜΕΤΡΑ ΙΝΟΧ
ΓΛΥΚΕΡΙΝΗΣ ΟΡΙΖΟΝΤΙΑ
(ΠΙΣΩ ΣΠΕΙΡΩΜΑ)**

ΚΩΔΙΚΟΣ	ΠΕΡΙΓΡΑΦΗ	EURO	ΣΥΣΚ.
10603	Φ63/0+2,5 bar 1/4"	13,66	10/100
06530	Φ63/0+4,0 bar 1/4"	13,13	1/10/100
06487	Φ63/0+6,0 bar 1/4"	12,87	1/10/100
06488	Φ63/0+10,0 bar 1/4"	12,87	1/50
06489	Φ63/0+16,0 bar 1/4"	12,87	1/100
06531	Φ63/0+25,0 bar 1/4"	12,87	1/100
06827	Φ63/0+40,0 bar 1/4"	13,50	1/10/100
09766	Φ63/0+60,0 bar 1/4"	14,25	1/10/100

ΚΩΔΙΚΟΣ	ΠΕΡΙΓΡΑΦΗ	EURO	ΣΥΣΚ.
09672	Φ40/0+16,0 bar 1/8"	10,05	1/10
10604	Φ63/0+2,5 bar 1/4"	12,40	1/5/50
06532	Φ63/0+4,0 bar 1/4"	13,83	1/5/50
06533	Φ63/0+6,0 bar 1/4"	13,83	1/50
06534	Φ63/0+10,0 bar 1/4"	13,56	1/50
06535	Φ63/0+16,0 bar 1/4"	13,83	1/50
06536	Φ63/0+25,0 bar 1/4"	13,83	1/50

ΜΑΝΟΜΕΤΡΑ**ΜΑΝΟΜΕΤΡΑ WIKA
ΙΝΟΧ-ΟΡΕΙΧΑΛΚΙΝΑ
ΓΛΥΚΕΡΙΝΗΣ ΚΑΘΕΤΑ****ΜΑΝΟΜΕΤΡΑ WIKA
ΙΝΟΧ-ΟΡΕΙΧΑΛΚΙΝΑ
ΓΛΥΚΕΡΙΝΗΣ ΟΡΙΖΟΝΤΙΑ**

ΚΩΔΙΚΟΣ	ΠΕΡΙΓΡΑΦΗ	EURO	ΣΥΣΚ.
10733	Φ63/0+0,6 bar 1/4"	19,25	1/10
10735	Φ63/0+1,6 bar 1/4"	19,25	1/10
10737	Φ63/0+4,0 bar 1/4"	19,25	1/10
10738	Φ63/0+6,0 bar 1/4"	24,50	1/10
10739	Φ63/0+10,0 bar 1/4"	24,50	1/20
10740	Φ63/0+16,0 bar 1/4"	24,50	1/10
10741	Φ63/0+25,0 bar 1/4"	24,50	1/10
10754	Φ100/0+6,0 bar 1/2"	62,65	1/10
10755	Φ100/0+10,0 bar 1/2"	62,65	1/10
10758	Φ100/0+40,0 bar 1/2"	62,65	1/10

ΚΩΔΙΚΟΣ	ΠΕΡΙΓΡΑΦΗ	EURO	ΣΥΣΚ.
10744	Φ63/0+1,0 bar 1/4"	18,86	1/10
10747	Φ63/0+4,0 bar 1/4"	18,86	1/10
10748	Φ63/0+6,0 bar 1/4"	18,86	1/10

**ΚΥΑΘΙΑ ΑΙΣΘΗΤΗΡΙΩΝ
ΜΟΝΑ Φ7x8mm****ΚΥΑΘΙΑ ΑΙΣΘΗΤΗΡΙΩΝ
ΤΡΙΠΛΑ Φ15x16mm**

ΚΩΔΙΚΟΣ	ΠΕΡΙΓΡΑΦΗ	EURO	ΣΥΣΚ.
08291	1/2" x L 50 mm	5,23	10/100
10032	1/2" x L 70 mm	4,54	10/100
08292	1/2" x L 100 mm	4,86	10/80
08293	1/2" x L 120 mm	5,25	10/50
08294	1/2" x L 150 mm	5,28	10/70
08295	1/2" x L 200 mm	5,78	10/150

ΚΩΔΙΚΟΣ	ΠΕΡΙΓΡΑΦΗ	EURO	ΣΥΣΚ.
08296	1/2" x L 100 mm	5,25	10/80

**ΘΕΡΜΟΜΑΝΟΜΕΤΡΑ
ΚΑΘΕΤΑ (ΚΑΤΩ ΣΠΕΙΡΩΜΑ)
ΜΕ ΒΑΛΒΙΔΑ
ΑΝΤΙΚΑΤΑΣΤΑΣΗΣ 1/4"
ΘΗΛ. x 1/2" ΑΡΣ.****ΘΕΡΜΟΜΑΝΟΜΕΤΡΑ
ΟΡΙΖΟΝΤΙΑ (ΠΙΣΩ
ΣΠΕΙΡΩΜΑ) με βαλβίδα
αντικατάστασης 1/4" ΘΗΛ. x
1/2" ΑΡΣ.**

ΚΩΔΙΚΟΣ	ΠΕΡΙΓΡΑΦΗ	EURO	ΣΥΣΚ.
06502	Φ80/4,0 bar +120°C 1/4"	22,20	1/50
10606	Φ80/6,0 bar +120°C 1/4"	15,68	1/50

ΚΩΔΙΚΟΣ	ΠΕΡΙΓΡΑΦΗ	EURO	ΣΥΣΚ.
10607	Φ80/2,5 bar +120°C 1/4"	13,56	1/50
06503	Φ80/4,0 bar +120°C 1/4"	15,02	1/50
10608	Φ80/6,0 bar +120°C 1/4"	12,50	1/50

ΜΑΝΟΜΕΤΡΑ



**ΘΕΡΜΟΜΕΤΡΟ Φ80 ΚΑΘΕΤΟ
0+120 °C ΧΡΩΜΕ ΜΕ ΚΥΑΘΙΟ
ΟΡΕΙΧ. ΚΑΤΩ ΣΠΕΙΡΩΜΑ**

ΚΩΔΙΚΟΣ	ΠΕΡΙΓΡΑΦΗ	EURO	ΣΥΣΚ.
08305	1/2" x L 50 mm	26,71	1/50



**ΘΕΡΜΟΜΕΤΡΟ ΕΠΑΦΗΣ Φ63
ΜΕ ΕΛΑΤΗΡΙΟ 0+120 °C
ΧΡΩΜΕ ΓΙΑ ΣΩΛΗΝΕΣ ΑΠΟ
Φ30 ΕΩΣ Φ65**

ΚΩΔΙΚΟΣ	ΠΕΡΙΓΡΑΦΗ	EURO	ΣΥΣΚ.
10609		7,18	1/100



**ΘΕΡΜΟΜΕΤΡΟ Φ63
ΟΡΙΖΟΝΤΙΟ 0+120 °C ΧΡΩΜΕ
ΜΕ ΚΥΑΘΙΟ ΟΡΕΙΧΑΛΚΙΝΟ
(ΠΙΣΩ ΣΠΕΙΡΩΜΑ)**

ΚΩΔΙΚΟΣ	ΠΕΡΙΓΡΑΦΗ	EURO	ΣΥΣΚ.
10625	1/2" x L 50 mm	8,26	1/50



**ΘΕΡΜΟΜΕΤΡΟ ΚΥΛΙΝΔΡΙΚΟ
ΜΕ ΓΥΑΛΙ 1/2" ΑΡΣ. ΚΑΘΕΤΟ**

ΚΩΔΙΚΟΣ	ΠΕΡΙΓΡΑΦΗ	EURO	ΣΥΣΚ.
10700	ΠΛΗΡΕΣ	21,82	1
10626	ΘΗΚΗ	12,03	1/50
07842	ΑΝΤΑΛΛΑΚΤΙΚΟ ΓΥΑΛΙ	9,56	1/20



**ΣΥΣΤΟΛΕΣ ΜΑΝΟΜΕΤΡΩΝ
ΘΗΛ. ΑΡΣ. ΟΡΕΙΧΑΛΚΙΝΙΕΣ
ΚΙΤΡΙΝΕΣ**

ΚΩΔΙΚΟΣ	ΠΕΡΙΓΡΑΦΗ	EURO	ΣΥΣΚ.
01016	1/4" x 3/8"	3,56	1/10
01017	1/4" x 1/2"	4,76	1/10
01018	3/8" x 1/2"	3,63	1/10
01019	3/8" x 3/4"	6,25	1/10
01020	1/2" x 3/4"	4,29	1/10



**ΜΟΥΦΟΜΑΣΤΟΙ
ΜΑΝΟΜΕΤΡΩΝ ΣΥΣΤΟΛΙΚΟΙ
ΑΡΣ. ΘΗΛ. ΟΡΕΙΧΑΛΚΙΝΟΙ
ΚΙΤΡΙΝΟΙ**

ΚΩΔΙΚΟΣ	ΠΕΡΙΓΡΑΦΗ	EURO	ΣΥΣΚ.
01159	1/8" x 3/8"	2,63	1/10
01160	1/4" x 3/8"	2,75	1/10
01161	1/4" x 1/2"	3,77	1/10
01162	3/8" x 1/2"	3,64	1/10



**ΒΑΛΒΙΔΑ ΑΝΤΙΚΑΤΑΣΤΑΣΗΣ
ΟΡΕΙΧΑΛΚΙΝΗ ΜΕ O-RING
ΓΙΑ ΘΕΡΜΟΜΑΝΟΜΕΤΡΑ**

ΚΩΔΙΚΟΣ	ΠΕΡΙΓΡΑΦΗ	EURO	ΣΥΣΚ.
11369	1/4" x 3/8"	2,45	1/10
08917	1/4" x 1/2"	3,44	1/10



**ΑΝΟΔΙΑ ΜΑΓΝΗΣΙΟΥ
ΟΠΤΙΚΟΥ ΕΛΕΓΧΟΥ**

ΚΩΔΙΚΟΣ	ΠΕΡΙΓΡΑΦΗ	EURO	ΣΥΣΚ.
05048	3/8" x L 60 mm	3,91	10/100/500
05049	3/8" x L 70 mm	5,29	10/100
05050	3/8" x L 82 mm	5,95	10
05054	3/8" x L 160 mm	13,01	1/10

ΑΝΟΔΙΑ ΜΑΓΝΗΣΙΟΥ & ΕΞΑΡΤΗΜΑΤΑ ΑΝΟΔΙΩΝ**ΑΝΟΔΙΑ ΜΑΓΝΗΣΙΟΥ Μ8 ΓΙΑ
BOILER**

ΚΩΔΙΚΟΣ	ΠΕΡΙΓΡΑΦΗ	EURO	ΣΥΣΚ.
07301	Φ22 - M8 x L100 mm	2,05	10/100
04480	Φ22 - M8 x L150 mm	3,20	5/50/250
04481	Φ22 - M8 x L200 mm	3,87	5/180
04482	Φ22 - M8 x L300 mm	4,25	5/125
04483	Φ22 - M8 x L400 mm	8,09	5/80
04484	Φ22 - M8 x L500 mm	9,43	1/50
07302	Φ22 - M8 x L600 mm	11,22	1/50

**ΑΝΟΔΙΟ ΜΑΓΝΗΣΙΟΥ Μ8 x
Φ26 - Φ32 ΓΙΑ BOILER**

ΚΩΔΙΚΟΣ	ΠΕΡΙΓΡΑΦΗ	EURO	ΣΥΣΚ.
06804	Φ26 - M8 x L450 mm	11,50	1/50
06805	Φ32 - M8 x L500 mm	17,00	1/25

**ΑΝΟΔΙΑ ΜΑΓΝΗΣΙΟΥ Μ8 ΜΕ
ΣΠΕΙΡΩΜΑ ΜΗΚΟΥΣ 50 mm
ΓΙΑ BOILER**

ΚΩΔΙΚΟΣ	ΠΕΡΙΓΡΑΦΗ	EURO	ΣΥΣΚ.
11028	Φ22 - M8 x L400 mm	7,70	1/50

**ΑΝΟΔΙΑ ΜΑΓΝΗΣΙΟΥ Μ8 ΜΕ
ΣΠΕΙΡΩΜΑ ΙΝΟΧ ΓΙΑ BOILER
- ΗΛΙΑΚΑ ΙΝΟΧ**

ΚΩΔΙΚΟΣ	ΠΕΡΙΓΡΑΦΗ	EURO	ΣΥΣΚ.
10642	Φ22 - M8 x L300 mm	5,41	1/100

**ΑΝΟΔΙΑ ΜΑΓΝΗΣΙΟΥ ΑΠΛΑ
3/16"**

ΚΩΔΙΚΟΣ	ΠΕΡΙΓΡΑΦΗ	EURO	ΣΥΣΚ.
04485	Φ22 - 3/16" x L60 mm	1,84	10/80/400

**ΣΥΣΤΟΛΗ ΑΝΟΔΙΟΥ
ΣΙΔΕΡΕΝΙΑ**

ΚΩΔΙΚΟΣ	ΠΕΡΙΓΡΑΦΗ	EURO	ΣΥΣΚ.
04491	M6 x M8	0,78	1/10
10652	3/16" x M8	0,78	1/10

**ΤΑΠΕΣ ΑΡΣ. ΟΡΕΙΧΑΛΚΙΝΕΣ
ΜΕ ΕΣΩΤ. ΘΗΛ. ΣΠΕΙΡΩΜΑ
ΓΙΑ ΑΝΟΔΙΑ BOILER**

ΚΩΔΙΚΟΣ	ΠΕΡΙΓΡΑΦΗ	EURO	ΣΥΣΚ.
04486	1/2" x M8	1,97	10/250
11037	3/4" x M8	2,99	10/100
11170	1" x M8	3,72	5
11909	1"1/4 x M8	7,40	5/30
11959	1"1/2 x M8	9,36	5

**ΦΙΜΠΕΡ ΚΟΚΚΙΝΟ ΓΙΑ
ΤΑΠΕΣ ΑΡΣ. & ΑΝΤΙΣΤΑΣΕΙΣ
ΑΡΣ.**

ΚΩΔΙΚΟΣ	ΠΕΡΙΓΡΑΦΗ	EURO	ΣΥΣΚ.
04489	1"1/4	0,32	10

ΒΑΛΒΙΔΕΣ ΑΝΟΔΙΚΗΣ ΠΡΟΣΤΑΣΙΑΣ**ΒΑΛΒΙΔΕΣ ΑΝΟΔΙΚΗΣ
ΠΡΟΣΤΑΣΙΑΣ ΟΠΤΙΚΟΥ
ΕΛΕΓΧΟΥ ΝΙΚΕΛ****ΒΑΛΒΙΔΕΣ ΑΝΟΔΙΚΗΣ
ΠΡΟΣΤΑΣΙΑΣ ΝΙΚΕΛ**

ΚΩΔΙΚΟΣ	ΠΕΡΙΓΡΑΦΗ	EURO	ΣΥΣΚ.
05039	1/2"	13,82	1/8
05045	2"1/2	22,16	1/2

ΚΩΔΙΚΟΣ	ΠΕΡΙΓΡΑΦΗ	EURO	ΣΥΣΚ.
04471	1"	15,00	1/10/50
04472	1"1/4	16,13	1/8/40
04474	2"	20,10	1/4/20

**ΔΟΧΕΙΑ ΔΙΑΣΤΟΛΗΣ
ΚΟΚΚΙΝΑ ΚΑΘΕΤΑ
ΘΕΡΜΑΝΣΗΣ & ΨΥΞΗΣ ΕΛΒΙ
ER****ΔΟΧΕΙΑ ΔΙΑΣΤΟΛΗΣ
ΚΟΚΚΙΝΑ ΚΑΘΕΤΑ ΜΕ ΠΛΑΪ
ΒΑΣΗ ΘΕΡΜΑΝΣΗΣ & ΨΥΞΗΣ
ΕΛΒΙ-ΕΡCE/p**

ΚΩΔΙΚΟΣ	ΠΕΡΙΓΡΑΦΗ	EURO	ΣΥΣΚ.
12257	8Lt - 3/4"	29,64	1
12258	12Lt - 3/4"	36,92	1
12259	18Lt - 3/4"	40,56	1
12260	24Lt - 3/4"	45,24	1

ΚΩΔΙΚΟΣ	ΠΕΡΙΓΡΑΦΗ	EURO	ΣΥΣΚ.
12261	35Lt - 3/4"	78,00	1
12262	50Lt - 3/4"	92,56	1

**ΔΟΧΕΙΑ ΔΙΑΣΤΟΛΗΣ
ΚΟΚΚΙΝΑ ΚΑΘΕΤΑ ΜΕ ΒΑΣΗ
ΘΕΡΜΑΝΣΗΣ & ΨΥΞΗΣ ΕΛΒΙ
ΕΡCE****ΔΟΧΕΙΑ ΔΙΑΣΤΟΛΗΣ ΜΠΛΕ
ΚΑΘΕΤΑ ΥΔΡΕΥΣΗΣ ΕΛΒΙ**

ΚΩΔΙΚΟΣ	ΠΕΡΙΓΡΑΦΗ	EURO	ΣΥΣΚ.
12263	80Lt - 3/4"	149,76	1
12264	100Lt - 3/4"	190,80	1
12265	150Lt - 3/4"	259,20	1
12266	200Lt - 1"	324,00	1

ΚΩΔΙΚΟΣ	ΠΕΡΙΓΡΑΦΗ	EURO	ΣΥΣΚ.
12267	8Lt - 3/4"	36,40	1
12280	12Lt - 3/4"	38,48	1
12268	18Lt - 1"	44,72	1
12269	24Lt - 1"	48,88	1

**ΔΟΧΕΙΟ ΔΙΑΣΤΟΛΗΣ ΜΕ
ΒΑΣΗ ΑΝΤΛΙΑΣ ΜΠΛΕ
ΚΑΘΕΤΟ ΥΔΡΕΥΣΗΣ ΕΛΒΙ -
AC-GPM****ΔΟΧΕΙΟ ΔΙΑΣΤΟΛΗΣ ΟΒΑΛ
ΜΠΛΕ ΚΑΘΕΤΟ ΥΔΡΕΥΣΗΣ
ΕΛΒΙ - AS-CE**

ΚΩΔΙΚΟΣ	ΠΕΡΙΓΡΑΦΗ	EURO	ΣΥΣΚ.
12270	24Lt - 1"	59,28	1

ΚΩΔΙΚΟΣ	ΠΕΡΙΓΡΑΦΗ	EURO	ΣΥΣΚ.
12271	24Lt - 1"	38,48	1

ΔΟΧΕΙΑ ΔΙΑΣΤΟΛΗΣ



**ΔΟΧΕΙΑ ΔΙΑΣΤΟΛΗΣ ΜΠΛΕ
ΚΑΘΕΤΑ 10 ΒΑΡ ΜΕ ΒΑΣΗ
ΥΔΡΕΥΣΗΣ ΕΛΒΙ - ΑFV-CE**



**ΔΟΧΕΙΑ ΔΙΑΣΤΟΛΗΣ ΜΠΛΕ
ΟΡΙΖΟΝΤΙΑ 10 ΒΑΡ
ΥΔΡΕΥΣΗΣ ΕΛΒΙ - ΑFH-CE**

ΚΩΔΙΚΟΣ	ΠΕΡΙΓΡΑΦΗ	EURO	ΣΥΣΚ.
12272	50Lt - 1"	130,00	1
12273	60Lt - 1" - 1/2" x 3/4"	176,80	1
12274	80Lt - 1" - 1/2" x 3/4"	218,40	1
12275	100Lt - 1" - 1/2" x 3/4"	280,90	1
12276	200Lt - 1"1/4" - 1/2" x 3/4"	496,80	1

ΚΩΔΙΚΟΣ	ΠΕΡΙΓΡΑΦΗ	EURO	ΣΥΣΚ.
12277	50Lt - 1"	135,20	1

ΦΛΟΤΕΡ

**ΦΛΟΤΕΡ ΔΕΞΑΜΕΝΩΝ
RIZZO MASTER ΝΙΚΕΛ
ΟΛΙΚΗΣ ΠΑΡΟΧΗΣ ΜΕ ΕΔΡΑ
ΚΑΙ ΕΛΑΤΗΡΙΟ ΙΝΟΧ**



**ΦΛΟΤΕΡ ΔΕΞΑΜΕΝΩΝ
RIZZO ΤΥΠΟΣ "2000"
ΟΡΕΙΧΑΛΚΙΝΑ ΧΩΡΙΣ
ΕΛΑΤΗΡΙΟ**

ΚΩΔΙΚΟΣ	ΠΕΡΙΓΡΑΦΗ	EURO	ΣΥΣΚ.
00010	1/2"	33,25	1/50
00011	3/4"	81,09	1/20
00012	1"	89,00	1/20
00013	1"1/4	130,65	1/15
00014	1"1/2	209,62	1/8
00015	2"	274,54	1/6

ΚΩΔΙΚΟΣ	ΠΕΡΙΓΡΑΦΗ	EURO	ΣΥΣΚ.
00042	1/2"	22,63	10/100
00043	3/4"	26,27	5/100
00044	1"	36,66	5/50



**ΦΛΟΤΕΡ ΔΕΞΑΜΕΝΩΝ
"TANK" ΝΙΚΕΛ ΟΛΙΚΗΣ
ΠΑΡΟΧΗΣ ΜΕ ΕΔΡΑ ΚΑΙ
ΒΕΡΓΑ, ΕΛΑΤΗΡΙΟ ΙΝΟΧ**



**ΦΛΟΤΕΡ SICILIA
ΔΕΞΑΜΕΝΩΝ ΟΡΕΙΧ.
ΜΕ ΕΔΡΑ ΚΑΙ ΒΕΡΓΑ ΙΝΟΧ ΕΩΣ
7 bar**

ΚΩΔΙΚΟΣ	ΠΕΡΙΓΡΑΦΗ	EURO	ΣΥΣΚ.
06278	1/2"	15,07	1/30
06279	3/4"	31,15	1/25
06280	1"	34,53	1/25
06281	1"1/4	68,52	1/15
06282	1"1/2	75,91	1/15
06283	2"	105,26	1/10

ΚΩΔΙΚΟΣ	ΠΕΡΙΓΡΑΦΗ	EURO	ΣΥΣΚ.
06860	1/2"	12,72	1/30
06844	3/4"	25,46	1/25
06845	1"	25,99	1/25
00045	1"1/4	57,25	1/15
00046	1"1/2	65,24	1/12
00047	2"	89,28	1/10



**ΦΛΟΤΕΡ ΙΤΑΛΙΑΣ ΜΕ 5
ΚΟΠΙΛΙΕΣ ΟΡΕΙΧΑΛΚΙΝΑ**



**ΦΛΟΤΕΡ COMO
ΚΑΖΑΝΑΚΙΩΝ ΝΙΚΕΛ ΜΕ
ΕΔΡΑ ΙΝΟΧ**

ΚΩΔΙΚΟΣ	ΠΕΡΙΓΡΑΦΗ	EURO	ΣΥΣΚ.
00089	3/8"	3,59	1/100
00117	1/2" x L 190 mm	7,32	10/100
00090	1/2" x L 240 mm	7,53	10/100
00091	3/4"	11,09	10/50
00092	1"	15,64	5/30
00093	1"1/4	33,08	1/25
00094	1"1/2	43,94	1/20
00095	2"	58,83	1/10
00096	2"1/2	197,52	1/5
00097	3"	264,13	1/4
00098	4"	404,18	1/2

ΚΩΔΙΚΟΣ	ΠΕΡΙΓΡΑΦΗ	EURO	ΣΥΣΚ.
06893	3/8" x L 160 mm	7,80	1/10
06894	3/8" x L 205 mm	7,80	1/10
06895	3/8" x L 260 mm	7,86	1/10/100
06896	1/2" x L 160 mm	8,99	10/100
06897	1/2" x L 205 mm	9,00	10/50
06898	1/2" x L 260 mm	9,12	10/80

ΦΛΟΤΕΡ

ΦΛΟΤΕΡ ΕΞ'ΟΛΟΚΛΗΡΟΥ ΙΝΟΧ ΑΙΣΙ 304



ΚΩΔΙΚΟΣ	ΠΕΡΙΓΡΑΦΗ	EURO	ΣΥΣΚ.
00005	3/4"	318,94	1
00006	1"	421,00	1

ΦΛΟΤΕΡ RIZZO ΚΑΖΑΝΑΚΙΩΝ ΝΙΚΕΛ ΜΕ ΕΔΡΑ ΙΝΟΧ



ΚΩΔΙΚΟΣ	ΠΕΡΙΓΡΑΦΗ	EURO	ΣΥΣΚ.
00028	3/8" x L 190 mm	9,09	10/150
00024	3/8" x L 240 mm	10,44	10/150
00027	1/2" x L 70 mm	15,12	10/150
00029	1/2" x L 190 mm	14,78	10/150
00025	1/2" x L 240 mm	14,88	10/150

ΣΕΤ ΦΛΟΤΕΡ RIZZO ΜΕ ΦΟΥΣΚΑ ΣΥΡΟΜΕΝΗ ΠΛΑΣΤΙΚΗ ΚΑΙ ΕΔΡΑ ΙΝΟΧ



ΚΩΔΙΚΟΣ	ΠΕΡΙΓΡΑΦΗ	EURO	ΣΥΣΚ.
00032	3/8"	10,78	1/50
00033	1/2"	21,47	1/100

ΦΛΟΤΕΡ ΔΕΞΑΜΕΝΩΝ Τ. ΓΕΡΜΑΝΙΑΣ ΝΙΚΕΛ ΜΕ ΕΔΡΑ ΙΝΟΧ



ΚΩΔΙΚΟΣ	ΠΕΡΙΓΡΑΦΗ	EURO	ΣΥΣΚ.
07065	1/2"	19,43	1/25
00084	3/4"	19,55	1/25
00085	1"	21,56	1/25
07990	ΕΜΒΟΛΟ	1,13	10/500

ΦΛΟΤΕΡ ΔΕΞΑΜΕΝΩΝ Τ. ΓΕΡΜΑΝΙΑΣ ΟΡΕΙΧΑΛΚΙΝΑ ΜΕ ΕΔΡΑ ΙΝΟΧ ΚΑΙ ΒΕΡΓΑ ΣΤΡΟΓΓΥΛΗ



ΚΩΔΙΚΟΣ	ΠΕΡΙΓΡΑΦΗ	EURO	ΣΥΣΚ.
06607	1/2" x L 200 mm	7,29	10/100
00081	1/2" x L 260 mm	7,45	10/50
00082	3/4"	19,14	5/25
00083	1"	21,45	5/25

ΦΛΟΤΕΡ ΔΕΞΑΜΕΝΩΝ Τ. ΑΓΓΛΙΑΣ ΝΙΚΕΛ ΜΕ ΕΔΡΑ ΙΝΟΧ ΑΘΟΥΡΥΒΑ ΜΕΓΑΛΗΣ ΠΑΡΟΧΗΣ



ΚΩΔΙΚΟΣ	ΠΕΡΙΓΡΑΦΗ	EURO	ΣΥΣΚ.
00131	1/2"	10,31	10/100
00132	3/4"	11,42	10/100

ΦΛΟΤΕΡ ΔΕΞΑΜΕΝΩΝ Τ. ΑΓΓΛΙΑΣ ΟΡΕΙΧΑΛΚΙΝΑ ΑΘΟΥΡΥΒΑ ΜΕΓΑΛΗΣ ΠΑΡΟΧΗΣ



ΚΩΔΙΚΟΣ	ΠΕΡΙΓΡΑΦΗ	EURO	ΣΥΣΚ.
00126	1/2"	9,03	10/100
00127	3/4"	9,79	10/100

ΦΛΟΤΕΡ ΠΥΘΜΕΝΟΣ ΟΡΕΙΧΑΛΚΙΝΑ ΜΕ ΦΟΥΣΚΑ ΜΕΤΑΒΛΗΤΗΣ ΘΕΣΗΣ



ΚΩΔΙΚΟΣ	ΠΕΡΙΓΡΑΦΗ	EURO	ΣΥΣΚ.
00118	3/8" x L 40 mm	13,34	1/50

ΦΛΟΤΕΡ**ΦΛΟΤΕΡ ΟΡΕΙΧ. ΜΕ
ΔΙΑΚΟΠΤ. & ΦΟΥΣΚΑ Φ90
ΓΙΑ ΚΑΖΑΝΑΚΙ ΕΝΤΟΙΧ.
DORA**

ΚΩΔΙΚΟΣ	ΠΕΡΙΓΡΑΦΗ	EURO	ΣΥΣΚ.
00125	3/8" ΘΗΛ.	15,50	1/25

**ΦΛΟΤΕΡ ΟΡΕΙΧ. ΜΕ
ΦΟΥΣΚΑ Φ90 ΓΙΑ ΚΑΖΑΝΑΚΙ
ΕΝΤΟΙΧ. RAMO**

ΚΩΔΙΚΟΣ	ΠΕΡΙΓΡΑΦΗ	EURO	ΣΥΣΚ.
06284	M21 x 1 ΑΡΣ.	14,44	1/25
11182	1/2" ΑΡΣ.	14,05	1/25

**ΦΛΟΤΕΡ ΠΛΑΣΤΙΚΟ ΚΟΝΤΟ
ΛΕΥΚΟ**

ΚΩΔΙΚΟΣ	ΠΕΡΙΓΡΑΦΗ	EURO	ΣΥΣΚ.
05223	1/2" ΚΟΝΤΟ	1,63	10

**ΦΛΟΤΕΡ ΠΛΑΣΤΙΚΟ ΠΑΝΤΟΣ
ΤΥΠΟΥ ΛΕΥΚΟ
ΡΥΘΜΙΖΟΜΕΝΟ**

ΚΩΔΙΚΟΣ	ΠΕΡΙΓΡΑΦΗ	EURO	ΣΥΣΚ.
05221	3/8"	2,20	5
05222	1/2"	2,13	5

**ΦΛΟΤΕΡ ΠΛΑΣΤΙΚΑ
ΠΥΘΜΕΝΟΣ "ΚΟΛΟΝΑ"**

ΚΩΔΙΚΟΣ	ΠΕΡΙΓΡΑΦΗ	EURO	ΣΥΣΚ.
00016	3/8"	6,72	1
00017	1/2"	6,68	1

**ΦΛΟΤΕΡ ΕΛΑΦΡΟΥ ΤΥΠΟΥ
ΜΕΤΑΛΛΟΠΛΑΣΤΙΚΟ ΜΑΚΡΥ
ΜΕ ΟΡΕΙΧΑΛΚΙΝΗ ΒΕΡΓΑ 19
CM.**

ΚΩΔΙΚΟΣ	ΠΕΡΙΓΡΑΦΗ	EURO	ΣΥΣΚ.
05218	1/2" ΜΑΚΡΥ	4,71	10

**ΦΛΟΤΕΡ Β.Τ. ΚΟΝΤΑ
ΜΕΤΑΛΛΟΠΛΑΣΤΙΚΑ
ΡΥΘΜΙΖΟΜΕΝΑ**

ΚΩΔΙΚΟΣ	ΠΕΡΙΓΡΑΦΗ	EURO	ΣΥΣΚ.
05215	3/8" ΚΟΝΤΟ	3,60	10
05216	1/2" ΚΟΝΤΟ	3,83	10/50

**ΦΛΟΤΕΡ ΠΛΑΣΤΙΚΑ ΛΕΥΚΑ
ΜΕ ΟΡΕΙΧΑΛΚΙΝΗ ΒΕΡΓΑ 19
CM**

ΚΩΔΙΚΟΣ	ΠΕΡΙΓΡΑΦΗ	EURO	ΣΥΣΚ.
10612	3/8"	2,44	1/5
09730	1/2"	2,37	5

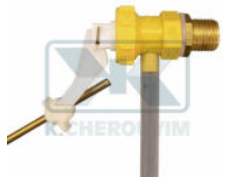
ΦΛΟΤΕΡ
**ΦΛΟΤΕΡ ΜΑΚΡΥ
ΜΕΤΑΛΛΟΠΛΑΣΤΙΚΟ Β.Τ. ΜΕ
ΟΡΕΙΧΑΛΚΙΝΗ ΒΕΡΓΑ**

ΚΩΔΙΚΟΣ	ΠΕΡΙΓΡΑΦΗ	EURO	ΣΥΣΚ.
05213	1/2" ΜΑΚΡΥ	4,46	10/100
05211	1/2" SUPER	5,84	5

**ΦΛΟΤΕΡ ΠΑΝΤΟΣ ΤΥΠΟΥ
ΜΕΤΑΛΛΟΠΛΑΣΤΙΚΟ Β.Τ.
ΡΥΘΜΙΖΟΜΕΝΟ**

ΚΩΔΙΚΟΣ	ΠΕΡΙΓΡΑΦΗ	EURO	ΣΥΣΚ.
05212	3/8"	4,17	5/100
05217	1/2"	3,97	1/5

**ΣΩΛΗΝΑΚΙ ΕΥΚΑΜΠΤΟ
ΠΛΑΣΤΙΚΟ ΕΞΑΓΩΓΗΣ
ΝΕΡΟΥ ΦΛΟΤΕΡ ΚΑΖ.
ΕΝΤΟΙΧΙΣΜΟΥ**

ΚΩΔΙΚΟΣ	ΠΕΡΙΓΡΑΦΗ	EURO	ΣΥΣΚ.
06944	Φ10	0,09	1/10

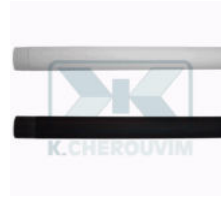
**ΣΩΛΗΝΑΚΙΑ ΡVС ΜΕ ΑΡΣ.
ΣΠΕΙΡΩΜΑ ΕΞΑΓΩΓΗΣ
ΝΕΡΟΥ ΦΛΟΤΕΡ
ΔΕΞΑΜΕΝΩΝ**

ΚΩΔΙΚΟΣ	ΠΕΡΙΓΡΑΦΗ	EURO	ΣΥΣΚ.
00018	Φ13x1/4" αρσ. για RizzoMaster	0,53	1/10
00128	Φ14 x19G αρσ. για Αγγλίας1	0,83	10/100
06940	Φ20,7 x 1/2" αρσ. για Master	1,12	1/10
06941	Φ27 x 3/4" αρσ. για Master 1	2,07	1/10

**ΛΑΣΤΙΧΑ ΕΔΡΑΣ ΚΑΠΕΛΑΚΙ
ΓΙΑ ΦΛΟΤΕΡ
Τ.ΓΕΡΜΑΝΙΑΣ-ΠΥΘΜ. -
ΕΝΤ/ΣΜΟΥ**

ΚΩΔΙΚΟΣ	ΠΕΡΙΓΡΑΦΗ	EURO	ΣΥΣΚ.
00086	Φ19-1/2" ΠΥΘΜ-ΕΝΤΟΙΧ.	0,13	10/1.000
00122	Φ21 3/8"-1/2" ΠΑΛΙΑ	0,21	10
05250	Φ24 ΙΤΑΛΙΑΣ	0,14	10/1.000
11780	Φ24 ΕΓΧΩΡΙΟ	0,15	10/500
00087	Φ29 3/4"-1"	0,41	10/500
00088	Φ39 - 1"	1,18	10

**ΛΑΣΤΙΧΑ ΣΤΕΓΑΝΟΠΟΙΗΣΗΣ
ΕΔΡΑΣ ΦΛΟΤΕΡ ΤΥΦΛΑ**

ΚΩΔΙΚΟΣ	ΠΕΡΙΓΡΑΦΗ	EURO	ΣΥΣΚ.
00036	Φ8 x h4 για Rizzo 3/8" & 1/2"	0,64	1/10
03679	Φ8 x h5 για Spidy 3/8" & 1/2"	0,10	10
00099	Φ9 x h4 για Ιταλίας 3/8" & 1"	0,10	1/10
06861	Φ9 x h6,3 για Φλοτέρ Εγχώ	0,08	1/10
00129	Φ11,5 x h5 για Αγγλίας 1/2"	0,16	1/10
06934	Φ14 x h5 για Sicilia & Tank 1,	0,26	1/10
00101	Φ20 x h4 για Ιταλίας 1"	0,39	1/10

**ΛΑΣΤΙΧΑ ΜΕΜΒΡΑΝΗ Φ22 Χ
Φ5 ΓΙΑ ΦΛΟΤΕΡ RIZZO
ΚΑΖΑΝΑΚΙΩΝ 1/2" - 3/8"**

ΚΩΔΙΚΟΣ	ΠΕΡΙΓΡΑΦΗ	EURO	ΣΥΣΚ.
00037	Φ22 x Φ5 για Rizzo 3/8" & 1/2"	1,63	
07436	Φ22 x Φ5 για Rizzo 3/8" & 1"	1,89	1/10

ΛΑΣΤΙΧΑ ΣΤΕΓΑΝΟΠΟΙΗΣΗΣ ΦΛΟΤΕΡ**ΛΑΣΤΙΧΑ ΣΤΕΓΑΝΟΠΟΙΗΣΗΣ
ΕΔΡΑΣ ΦΛΟΤΕΡ ΜΕ ΟΠΗ**

K.CHEROUVIM

ΚΩΔΙΚΟΣ	ΠΕΡΙΓΡΑΦΗ	EURO	ΣΥΣΚ.
00019	Φ13 x Φ3,5 x h4 για Rizzo Με	2,39	1
00048	Φ17 x Φ6 x h4 για Rizzo 200l	1,96	10
00020	Φ21 x Φ6 x h7,5 για Rizzo Μi	9,48	1
00021	Φ28 x Φ8 x h8,5 για Rizzo Μi	6,55	1
00102	Φ30 x Φ5 x h5 για Ιταλίας 1	2,08	1
00022	Φ33 x Φ8 x h8,5 για Rizzo Μi	5,80	1
00103	Φ34 x Φ5 x h5 για Ιταλίας 1	2,32	5
00104	Φ40 x Φ5 x h5 για Ιταλίας 2	2,64	1
00023	Φ41 x Φ8 x h10 για Rizzo Με	6,82	1
00105	Φ50 x Φ5 x h5 για Ιταλίας 2	2,88	1
00106	Φ56 x Φ5 x h5 για Ιταλίας 3	4,28	1
00107	Φ68 x Φ5 x h5 για Ιταλίας 4	5,10	1

**ΛΑΣΤΙΧΑ ΚΟΥΜΠΩΤΑ ΓΙΑ
ΕΔΡΕΣ ΦΛΟΤΕΡ 3/8"-1/2"**

K.CHEROUVIM

ΚΩΔΙΚΟΣ	ΠΕΡΙΓΡΑΦΗ	EURO	ΣΥΣΚ.
06932	Φ20 x h12 Como	0,95	10/100
00030	Φ22 x h14 RIZZO	1,72	1/10



K.CHEROUVIM

**ΦΛΟΤΕΡ SILENT ΠΛΑΙΝΑ (11
LT/MIN) TREMOLADA**

ΚΩΔΙΚΟΣ	ΠΕΡΙΓΡΑΦΗ	EURO	ΣΥΣΚ.
03647	3/8"	12,23	1/25
03648	1/2"	13,09	1/25



TREMOLADA B.C

K.CHEROUVIM

**ΦΛΟΤΕΡ SPIDY ΠΛΑΙΝΑ (8,5
LT/MIN) TREMOLADA**

ΚΩΔΙΚΟΣ	ΠΕΡΙΓΡΑΦΗ	EURO	ΣΥΣΚ.
03651	3/8"	9,74	1/50
03652	1/2"	10,63	1/50



K.CHEROUVIM

**ΦΛΟΤΕΡ SILENT ΠΥΘΜΕΝΟΣ
(11 LT/MIN) TREMOLADA**

ΚΩΔΙΚΟΣ	ΠΕΡΙΓΡΑΦΗ	EURO	ΣΥΣΚ.
03649	3/8"	14,75	1/50
03650	1/2"	15,54	1/50



TREMOLADA B.C

K.CHEROUVIM

**ΦΛΟΤΕΡ SPIDY ΠΥΘΜΕΝΟΣ
(8,5 LT/MIN) TREMOLADA**

ΚΩΔΙΚΟΣ	ΠΕΡΙΓΡΑΦΗ	EURO	ΣΥΣΚ.
03653	3/8"	17,20	1/50
03654	1/2"	18,29	1/50



K.CHEROUVIM

**ΛΑΣΤΙΧΟ ΣΤΕΓΑΝΟΠΟΙΗΣΗΣ
ΕΔΡΑΣ ΓΙΑ ΦΛΟΤΕΡ SILENT
TREMOLADA**

ΚΩΔΙΚΟΣ	ΠΕΡΙΓΡΑΦΗ	EURO	ΣΥΣΚ.
03680	Φ30	2,56	10



K.CHEROUVIM

**ΕΜΒΟΛΑΚΙ ΠΛΑΣΤΙΚΟ
ΛΕΥΚΟ ΜΕ 2 ΛΑΣΤΙΧΑ ΓΙΑ
ΦΛΟΤΕΡ SPIDY**

ΚΩΔΙΚΟΣ	ΠΕΡΙΓΡΑΦΗ	EURO	ΣΥΣΚ.
03678		2,98	1/10

ΦΛΟΤΕΡ ΤΑΧΕΙΑΣ ΠΛΗΡΩΣΗΣ ΑΘΟΥΡΥΒΑ**ΦΛΟΤΕΡ Α15 ΠΛΑΪΝΑ ΜΕ ΠΛΑΣΤΙΚΟ ΣΠΕΙΡΩΜΑ****ΦΛΟΤΕΡ Α16 ΠΛΑΪΝΑ ΜΕ ΟΡΕΙΧΑΛΚΙΝΟ ΣΠΕΙΡΩΜΑ**

ΚΩΔΙΚΟΣ	ΠΕΡΙΓΡΑΦΗ	EURO	ΣΥΣΚ.
07159	3/8"	6,71	1/70
07160	1/2"	6,71	1/70

ΚΩΔΙΚΟΣ	ΠΕΡΙΓΡΑΦΗ	EURO	ΣΥΣΚ.
07163	3/8"	9,88	1/70
07164	1/2"	9,88	1/70
10562	3/8"-ΓΙΑ ΚΑΖΑΝ.ΕΝΤΟΙΧ.	9,98	1/75

**ΦΛΟΤΕΡ Α17 ΠΥΘΜΕΝΟΣ ΜΕ ΠΛΑΣΤΙΚΟ ΣΠΕΙΡΩΜΑ ΜΕΤΑΒΛΗΤΟΥ ΥΨΟΥΣ****ΦΛΟΤΕΡ Α18 ΠΥΘΜΕΝΟΣ ΜΕ ΟΡΕΙΧΑΛΚΙΝΟ ΣΠΕΙΡΩΜΑ ΜΕΤΑΒΛΗΤΟΥ ΥΨΟΥΣ**

ΚΩΔΙΚΟΣ	ΠΕΡΙΓΡΑΦΗ	EURO	ΣΥΣΚ.
07161	3/8"	7,31	1/50
07162	1/2"	7,31	1/50

ΚΩΔΙΚΟΣ	ΠΕΡΙΓΡΑΦΗ	EURO	ΣΥΣΚ.
07165	3/8"	10,66	1/50
07166	1/2"	10,66	1/50

**ΣΕΤ 3 ΤΕΜ. ΣΤΕΓ/ΗΣΗΣ ΕΔΡΑΣ ΓΙΑ ΦΛΟΤΕΡ Α15,Α16,Α17,Α18 - P0035-ND****ΣΕΤ 3 ΤΕΜ. ΣΤΕΓΑΝΟΠΟΙΗΣΗΣ ΕΔΡΑΣ ΓΙΑ ΦΛΟΤΕΡ Α17, Α18 - P0033-ND**

ΚΩΔΙΚΟΣ	ΠΕΡΙΓΡΑΦΗ	EURO	ΣΥΣΚ.
07255	Σετ 3 τεμαχίων	4,83	5/50

ΚΩΔΙΚΟΣ	ΠΕΡΙΓΡΑΦΗ	EURO	ΣΥΣΚ.
12020	Σετ 3 τεμαχίων	5,29	5/50

**ΛΑΣΤΙΧΟ ΕΔΡΑΣ ΓΙΑ ΦΛΟΤΕΡ Α15, Α16, Α17, Α18 Φ30 ΜΕ 2 ΤΡΥΠΕΣ N0009-ND****ΛΑΣΤΙΧΟ ΕΔΡΑΣ ΓΙΑ ΦΛΟΤΕΡ Α150, Α160, Φ28,5 N0163-ND**

ΚΩΔΙΚΟΣ	ΠΕΡΙΓΡΑΦΗ	EURO	ΣΥΣΚ.
07203	ΛΑΣΤΙΧΟ ΕΔΡΑΣ	1,43	10

ΚΩΔΙΚΟΣ	ΠΕΡΙΓΡΑΦΗ	EURO	ΣΥΣΚ.
12021	ΛΑΣΤΙΧΟ ΕΔΡΑΣ	5,54	10

ΦΛΟΤΕΡ ΤΑΧΕΙΑΣ ΠΛΗΡΩΣΗΣ ΑΘΟΥΡΥΒΑ**ΜΟΧΛΟΣ ΚΟΚΚΙΝΟΣ
ΕΞΩΤΕΡΙΚΟΣ ΔΙΑΚΟΠΗΣ
ΝΕΡΟΥ ΜΕ ΛΑΣΤΙΧΟ****ΦΟΥΣΚΕΣ ΙΝΟΧ ΑΙΣΙ 304
ΣΤΡΟΓΓΥΛΕΣ ΜΕ ΣΠΕΙΡΩΜΑ
1/4"**

ΚΩΔΙΚΟΣ	ΠΕΡΙΓΡΑΦΗ	EURO	ΣΥΣΚ.
07256		3,16	1/10

ΚΩΔΙΚΟΣ	ΠΕΡΙΓΡΑΦΗ	EURO	ΣΥΣΚ.
00497	Φ90	16,10	1/105

**ΦΟΥΣΚΕΣ ΙΝΟΧ ΑΙΣΙ 304
ΣΤΡΟΓΓΥΛΕΣ ΜΕ ΒΙΔΑ****ΦΟΥΣΚΕΣ ΧΑΛΚΙΝΕΣ
ΣΤΡΟΓΓΥΛΕΣ ΜΕ ΣΠΕΙΡΩΜΑ
1/4"**

ΚΩΔΙΚΟΣ	ΠΕΡΙΓΡΑΦΗ	EURO	ΣΥΣΚ.
00498	Φ130	47,12	1/40
00499	Φ160	57,76	1/24
00500	Φ220	85,58	1/6

ΚΩΔΙΚΟΣ	ΠΕΡΙΓΡΑΦΗ	EURO	ΣΥΣΚ.
00502	Φ90	10,39	1/60

**ΦΟΥΣΚΕΣ ΧΑΛΚΙΝΕΣ
ΣΤΡΟΓΓΥΛΕΣ ΜΕ ΒΙΔΑ****ΦΟΥΣΚΕΣ Φ90 ΚΟΚΚΙΝΕΣ
ΠΛΑΚΕ ΠΛΑΣΤΙΚΕΣ ΜΕ
ΣΠΕΙ.1/4" ΓΙΑ ΠΟΣΙΜΟ ΝΕΡΟ
90°C**

ΚΩΔΙΚΟΣ	ΠΕΡΙΓΡΑΦΗ	EURO	ΣΥΣΚ.
00503	Φ120	18,98	1/36
00504	Φ150	24,18	1/24
00505	Φ180	38,90	1/12
00506	Φ220	55,94	1/6
00507	Φ300	126,79	1/2

ΚΩΔΙΚΟΣ	ΠΕΡΙΓΡΑΦΗ	EURO	ΣΥΣΚ.
00054	Φ90	1,06	1/200

**ΦΟΥΣΚΕΣ Φ115 ΚΟΚΚΙΝΕΣ
ΠΛΑΚΕ ΠΛΑΣΤΙΚΕΣ
ΣΠΕΙΡ.1/4" ΓΙΑ ΠΟΣΙΜΟ
ΝΕΡΟ 90°C****ΦΟΥΣΚΕΣ ΠΛΑΚΕ ΜΑΥΡΕΣ
ΠΛΑΣΤΙΚΕΣ ΜΕ ΣΠΕΙΡΩΜΑ
1/4"**

ΚΩΔΙΚΟΣ	ΠΕΡΙΓΡΑΦΗ	EURO	ΣΥΣΚ.
00055	Φ115	2,07	1/90

ΚΩΔΙΚΟΣ	ΠΕΡΙΓΡΑΦΗ	EURO	ΣΥΣΚ.
00079	Φ90	0,67	1/200

ΦΟΥΣΚΕΣ ΦΛΟΤΕΡ



**ΦΟΥΣΚΕΣ ΣΤΡΟΓΓΥΛΕΣ
ΜΑΥΡΕΣ ΠΛΑΣΤΙΚΕΣ ΜΕ
ΣΠΕΙΡΩΜΑ 1/4"**



**ΦΟΥΣΚΕΣ ΠΛΑΣΤΙΚΕΣ
ΜΑΥΡΕΣ ΣΤΡΟΓΓΥΛΕΣ ΜΕ
ΒΙΔΑ**

ΚΩΔΙΚΟΣ	ΠΕΡΙΓΡΑΦΗ	EURO	ΣΥΣΚ.
00058	Φ90	1,04	1/135
00059	Φ120	2,17	1/55
09798	Φ150	3,39	1/27

ΚΩΔΙΚΟΣ	ΠΕΡΙΓΡΑΦΗ	EURO	ΣΥΣΚ.
00060	Φ120	2,17	1/55
00061	Φ150	3,39	1/27
00062	Φ180	4,12	1/14
00063	Φ220	8,79	1/8
00064	Φ300	29,76	1/6



**ΦΟΥΣΚΕΣ "COMBI"
ΠΛΑΣΤΙΚΕΣ ΜΑΥΡΕΣ ΣΤΡΟΓ.
ΜΕ ΒΙΔΑ 5/16" ΚΑΙ ΣΠΕΙΡ.
1/4"**



**ΦΟΥΣΚΑ Φ120 ΜΕ
ΣΠΕΙΡΩΜΑ 5/16" ΜΑΥΡΗ
ΠΛΑΣΤΙΚΗ ΣΤΡΟΓΓΥΛΗ**

ΚΩΔΙΚΟΣ	ΠΕΡΙΓΡΑΦΗ	EURO	ΣΥΣΚ.
06583	Φ120	3,06	1/55

ΚΩΔΙΚΟΣ	ΠΕΡΙΓΡΑΦΗ	EURO	ΣΥΣΚ.
11961	Φ120	1,99	1/55



**ΦΟΥΣΚΕΣ ΠΟΡΤΟΚΑΛΙ
ΣΤΡΟΓΓΥΛΕΣ ΠΛΑΣΤΙΚΕΣ ΜΕ
ΣΠΕΙΡΩΜΑ 5/16" 90°C**



**ΦΟΥΣΚΕΣ ΚΥΛΙΝΔΡΙΚΕΣ
ΣΥΡΟΜΕΝΕΣ ΠΛΑΣΤΙΚΕΣ
ΜΗΧΑΝΙΚΗΣ ΣΥΣΦΙΞΗΣ**

ΚΩΔΙΚΟΣ	ΠΕΡΙΓΡΑΦΗ	EURO	ΣΥΣΚ.
06584	Φ120	2,56	1/55

ΚΩΔΙΚΟΣ	ΠΕΡΙΓΡΑΦΗ	EURO	ΣΥΣΚ.
00050	Φ60 x L 140 mm	0,82	1/200



**ΜΕΤΑΤΡΟΠΕΑΣ
ΣΠΕΙΡΩΜΑΤΟΣ ΒΕΡΓΑΣ
ΦΛΟΤΕΡ ΟΡΕΙΧΑΛΚΙΝΟ**



**ΜΕΤΑΤΡΟΠΕΑΣ
ΣΠΕΙΡΩΜΑΤΟΣ ΒΕΡΓΑΣ
ΦΛΟΤΕΡ ΟΡΕΙΧΑΛΚΙΝΟ**

ΚΩΔΙΚΟΣ	ΠΕΡΙΓΡΑΦΗ	EURO	ΣΥΣΚ.
09367	5/16"W ΘΗΛ. x 1/4"W ΑΡΣ.	0,73	1/10

ΚΩΔΙΚΟΣ	ΠΕΡΙΓΡΑΦΗ	EURO	ΣΥΣΚ.
09368	1/4" x 5/16"	0,70	1/10

ΕΞΑΡΤΗΜΑΤΑ ΓΙΑ ΒΕΡΓΕΣ ΦΛΟΤΕΡ

ΠΡΟΕΚΤΑΣΗ ΒΕΡΓΑΣ ΦΛΟΤΕΡ ΟΡΕΙΧΑΛΚΙΝΗ



ΚΩΔΙΚΟΣ	ΠΕΡΙΓΡΑΦΗ	EURO	ΣΥΣΚ.
09246	1/4"	1,23	1/10

ΠΡΟΕΚΤΑΣΗ ΒΕΡΓΑΣ ΦΛΟΤΕΡ ΟΡΕΙΧΑΛΚΙΝΗ ΝΙΚΕΛ



ΚΩΔΙΚΟΣ	ΠΕΡΙΓΡΑΦΗ	EURO	ΣΥΣΚ.
04467	1/4"	1,42	1/10

ΒΕΡΓΑ ΓΙΑ ΜΕΤΑΛΛΟΠΛΑΣΤΙΚΑ ΦΛΟΤΕΡ ΟΡΕΙΧΑΛΚΙΝΗ



ΚΩΔΙΚΟΣ	ΠΕΡΙΓΡΑΦΗ	EURO	ΣΥΣΚ.
08479	1/4"	0,84	1/10

ΦΛΟΤΕΡΟΔΙΑΚΟΠΤΕΣ PREX 3 ΚΑΛΩΔΙΩΝ ΜΕ ΒΑΡΙΔΙ



ΚΩΔΙΚΟΣ	ΠΕΡΙΓΡΑΦΗ	EURO	ΣΥΣΚ.
04023	2,0 m	13,16	1/40
04024	3,0 m	16,10	1/35
04025	5,0 m	18,48	1/30
04026	10,0 m	24,49	1/20

ΦΛΟΤΕΡΟΔΙΑΚΟΠΤΕΣ SMART 3 ΚΑΛΩΔΙΩΝ ΜΕ ΒΑΡΙΔΙ



ΚΩΔΙΚΟΣ	ΠΕΡΙΓΡΑΦΗ	EURO	ΣΥΣΚ.
04027	2,0 m	11,70	1/40

ΦΛΟΤΕΡΟΔΙΑΚΟΠΤΕΣ ΛΥΜΑΤΩΝ SKILL ΜΕ ΚΑΛΩΔΙΟ PVC



ΚΩΔΙΚΟΣ	ΠΕΡΙΓΡΑΦΗ	EURO	ΣΥΣΚ.
10654	5,0 m	63,67	1/15
10655	10,0 m	74,27	1/10
10656	20,0 m	90,94	1

ΦΛΟΤΕΡΟΔΙΑΚΟΠΤΕΣ ΛΥΜΑΤΩΝ SKILL ΜΕ ΚΑΛΩΔΙΟ RNF ΚΑΟΥΤΣΟΥΚ



ΚΩΔΙΚΟΣ	ΠΕΡΙΓΡΑΦΗ	EURO	ΣΥΣΚ.
10657	5,0 m	71,37	1
10658	10,0 m	88,59	1
10659	20,0 m	114,83	1

ΦΛΟΥΣΟΜΕΤΡΑ ΕΝΤΟΙΧΙΣΜΟΥ Ν.471 ΧΡΩΜΕ ΤΡΕΜΟΛΑΔΑ



ΚΩΔΙΚΟΣ	ΠΕΡΙΓΡΑΦΗ	EURO	ΣΥΣΚ.
07169	3/4"	45,92	1/20
07170	1"	47,86	1/20
09423	ΡΟΖΕΤΑ ΤΕΤΡΑΓΩΝΗ 110	10,26	1
03521	ΑΝΤΑΛ.ΜΗΧΑΝΙΣΜΟΣ	30,14	1/15

ΦΛΟΥΣΟΜΕΤΡΑ WC (DAL)



**ΦΛΟΥΣΟΜΕΤΡΑ ΕΞΩΤΕΡΙΚΑ
N.472 ΧΡΩΜΕ TREMOLADA**

ΚΩΔΙΚΟΣ	ΠΕΡΙΓΡΑΦΗ	EURO	ΣΥΣΚ.
03519	3/4"	44,99	1/20
03520	1"	47,86	1/20

Τεχνικά Χαρακτηριστικά

Πίεση λειτουργείας: Από 2 έως 6 bar



**ΦΛΟΥΣΟΜΕΤΡΟ BENKISER
ΕΞΩΤΕΡΙΚΟ ΡΥΘΜΙΖΟΜΕΝΟ
ΧΡΟΝΟΥ & ΠΑΡΟΧΗΣ**

ΚΩΔΙΚΟΣ	ΠΕΡΙΓΡΑΦΗ	EURO	ΣΥΣΚ.
07697	3/4"	85,33	1/50

Τεχνικά Χαρακτηριστικά

ΑΝΤΙΚΑΘΙΣΤΑ ΤΟ GROHE.



**ΛΑΒΗ ΓΙΑ ΦΛΟΥΣΟΜΕΤΡΟ
BENKISER ΧΡΩΜΕ**

ΚΩΔΙΚΟΣ	ΠΕΡΙΓΡΑΦΗ	EURO	ΣΥΣΚ.
11599	ΑΝΤΑ/ΚΤΙΚΗ ΛΑΒΗ	25,34	1
11745	ΟΡΕΙΧ.ΚΕΦ.Μ30x1,0	41,89	1
11746	ΣΕΤ ΠΑΞΙΜ.ΠΛΑΣΤ.ΧΡΩΜ	24,03	1
11747	ΦΛΑΝΤ.Φ34xΦ30x2 mm	6,30	1
11748	ΕΜΒΟΛΟ Φ20 BENKISER	19,26	1
11749	ΕΛΑΤΗΡΙΟ	5,25	1
11750	ΦΛΑΝΤ.Φ33xΦ27,5x2 mm	4,05	1



**ΦΛΟΥΣΟΜΕΤΡΟ NIL
ΕΞΩΤΕΡΙΚΟ
ΡΥΘΜΙΖΟΜΕΝΟΥ ΧΡΟΝΟΥ &
ΠΑΡΟΧΗΣ**

ΚΩΔΙΚΟΣ	ΠΕΡΙΓΡΑΦΗ	EURO	ΣΥΣΚ.
07698	3/4"	90,16	1/35
11276	ΑΝΤΑ/ΚΤΙΚΗ ΛΑΒΗ	15,04	1



**ΦΛΟΥΣΟΜΕΤΡΟ Β.Τ.
ΚΑΘΕΤΟ ΕΞΩΤΕΡΙΚΟ N.473
ΧΡΩΜΕ TREMOLADA**

ΚΩΔΙΚΟΣ	ΠΕΡΙΓΡΑΦΗ	EURO	ΣΥΣΚ.
08010	1"	75,06	1



**ΦΛΟΥΣΟΜΕΤΡΟ ΜΕ ΛΑΒΗ
N.1510 ΕΞΩΤΕΡΙΚΟ ΧΡΩΜΕ
ΜΕ ΡΟΖΕΤΑ R&P**

ΚΩΔΙΚΟΣ	ΠΕΡΙΓΡΑΦΗ	EURO	ΣΥΣΚ.
08819	3/4"	29,11	2/60
08820	1"	30,89	2/60



**ΦΛΟΥΣΟΜΕΤΡΟ ΑΥΤΟΜΑΤΟ
Β.Τ. ΜΕ ΛΑΒΗ & ΕΛΑΤΗΡΙΟ
N.1513 ΕΞΩΤΕΡΙΚΟ ΧΡΩΜΕ
R&P**

ΚΩΔΙΚΟΣ	ΠΕΡΙΓΡΑΦΗ	EURO	ΣΥΣΚ.
08822	1"	72,47	1/30



**ΦΛΟΥΣΟΜΕΤΡΟ ΜΕ ΣΩΛ. &
ΡΟΖ. ΟΡΘ.ΟΥΡΗΤ.
ΡΥΘΜ.ΧΡΟΝ. 0-20 S.**

ΚΩΔΙΚΟΣ	ΠΕΡΙΓΡΑΦΗ	EURO	ΣΥΣΚ.
08989	1/2"x1/2"-Φ14xL170mm	52,80	1

ΦΛΟΥΣΟΜΕΤΡΑ WC (DAL)



ΦΛΟΥΣΟΜΕΤΡΟ ΜΕ ΣΩΛ. & ΡΟΖΕΤΑ ΟΡΘΙΩΝ ΟΥΡΗΤ. ΧΡΟΝ/ΣΗΣ 10Σ.

ΚΩΔΙΚΟΣ	ΠΕΡΙΓΡΑΦΗ	EURO	ΣΥΣΚ.
06417	1/2"x1/2"-Φ14xL170mm	47,02	1



ΦΛΟΥΣΟΜΕΤΡΟ Ν. 475 ΕΝΔΟΔΑΠΕΔΙΟ ΜΕ ΡΟΖΕΤΑ ΙΝΟΧ Φ150 ΤΡΕΜΟΛΑΔΑ

ΚΩΔΙΚΟΣ	ΠΕΡΙΓΡΑΦΗ	EURO	ΣΥΣΚ.
08011	1"	93,64	1
11759	ΑΝΤΑΛ.ΜΗΧΑΝΙΣΜΟΣ	36,16	1

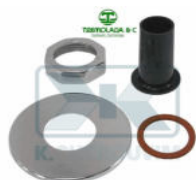

ΣΕΤ ΓΙΑ ΦΛΟΥΣΟΜΕΤΡΟ ΠΑΞΙΜΑΔΙ, ΠΛΑΣΤΙΚΟ ΣΩΛ. ΚΩΝ, ΦΙΜΠΕΡ, ΡΟΖΕΤΑ ΤΡΕΜΟΛΑΔΑ

ΚΩΔΙΚΟΣ	ΠΕΡΙΓΡΑΦΗ	EURO	ΣΥΣΚ.
08057	3/4"	12,05	1
08058	1"	14,22	1



ΔΙΑΚΟΠΤΗΣ ΓΩΝΙΑΚΟΣ Ν.316 ARG ΡΥΘΜΙΖΟΜΕΝΗΣ ΧΡΟΝΟΚΑΘΥΣΤΕΡΗΣΗΣ 0-20sec ΠΑΤΗΤΟΣ

ΚΩΔΙΚΟΣ	ΠΕΡΙΓΡΑΦΗ	EURO	ΣΥΣΚ.
07522	0-20 sec 1/2" x 1/2"	45,08	1/30
07523	ΑΝΤΑΛ. ΜΗΧ/ΣΜΟΣ 0-20s	36,12	1/20



ΔΙΑΚΟΠΤΗΣ ΓΩΝΙΑΚΟΣ Ν.316 Α ΧΡΟΝΟΚΑΘΥΣΤΕΡΗΣΗΣ 10sec ΠΑΤΗΤΟΣ

ΚΩΔΙΚΟΣ	ΠΕΡΙΓΡΑΦΗ	EURO	ΣΥΣΚ.
06416	10 sec 1/2" x 1/2"	40,35	1
03698	ΑΝΤ. ΜΗΧ/ΣΜΟΣ 15sec	29,70	1



ΦΛΟΥΣΟΜΕΤΡΟ Ν.323Τ ΜΕ ΣΩΛΗΝΑΚΙ ΚΑΙ ΑΧΙΒΑΔΑ ΟΡΘΙΩΝ ΟΥΡΗΤΗΡΙΩΝ ΧΡΟΝ/ΣΤΕΡΗΣΗΣ ΧΡΩΜΕ ΠΡΟΕΞ. 9CM.

ΚΩΔΙΚΟΣ	ΠΕΡΙΓΡΑΦΗ	EURO	ΣΥΣΚ.
07086	1/2" x 3/4"	73,80	1



ΓΩΝΙΑΚΗ ΣΩΛΗΝΑ ΟΡΘΙΩΝ ΟΥΡΗΤΗΡΙΩΝ ΜΕ ΑΧΙΒΑΔΑ & ΡΟΖΕΤΑ

ΚΩΔΙΚΟΣ	ΠΕΡΙΓΡΑΦΗ	EURO	ΣΥΣΚ.
07085	1/2"	38,19	1



ΣΩΛΗΝΑ ΓΩΝΙΑΚΗ L550 - L700 ΓΙΑ ΦΛΟΥΣΟΜΕΤΡΟ WC (DAL) ΧΡΩΜΕ ΤΡΕΜΟΛΑΔΑ

ΚΩΔΙΚΟΣ	ΠΕΡΙΓΡΑΦΗ	EURO	ΣΥΣΚ.
03522	3/4"	25,60	1/50
03523	1"	28,09	1/50

ΦΛΟΥΣΟΜΕΤΡΑ WC (DAL)



**ΣΩΛΗΝΑ ΠΛΑΣΤΙΚΗ
ΓΩΝΙΑΚΗ ΓΙΑ
ΦΛΟΥΣΟΜΕΤΡΟ
ΕΝΤΟΙΧΙΣΜΟΥ 3/4" & 1"**

ΚΩΔΙΚΟΣ	ΠΕΡΙΓΡΑΦΗ	EURO	ΣΥΣΚ.
07837	Φ32	18,98	1



**ΣΩΛΗΝΑ ΓΩΝΙΑΚΗ Φ28-Φ26
ΕΣΩΤΕΡΙΚΑ ΓΙΑ
ΦΛΟΥΣΟΜΕΤΡΑ ΓΕΡΜΑΝΙΑΣ
3/4"**

ΚΩΔΙΚΟΣ	ΠΕΡΙΓΡΑΦΗ	EURO	ΣΥΣΚ.
07699	Φ28-Φ26xL600-L190	30,26	1/50



**ΒΑΛΒΙΔΑ ΟΥΡΗΤΗΡΙΩΝ
N.313 ΧΡΩΜΕ ΜΕ ΘΟΛΟ
ΙΝΟΧ**

ΚΩΔΙΚΟΣ	ΠΕΡΙΓΡΑΦΗ	EURO	ΣΥΣΚ.
07084	1"1/4	13,69	1



**ΑΧΙΒΑΔΑ ΟΡΘΙΩΝ
ΟΥΡΗΤΗΡΙΩΝ ΧΡΩΜΕ**

ΚΩΔΙΚΟΣ	ΠΕΡΙΓΡΑΦΗ	EURO	ΣΥΣΚ.
04549	1/2"	38,49	1/30



**ΜΟΥΦΕΣ ΕΛΑΣΤΙΚΕΣ
ΜΑΥΡΕΣ ΘΗΛ. ΘΗΛ. ΓΙΑ
ΣΩΛΗΝΑ ΣΙΦΟΝΙΟΥ DAL**

ΚΩΔΙΚΟΣ	ΠΕΡΙΓΡΑΦΗ	EURO	ΣΥΣΚ.
07243	Φ32 x Φ32	2,02	10/100
07244	Φ40 x Φ40	1,38	1/10



**ΜΟΥΦΕΣ ΣΥΣΤΟΛΙΚΕΣ
ΕΛΑΣΤΙΚΕΣ ΜΑΥΡΕΣ ΓΙΑ
ΣΩΛΗΝΑ ΣΙΦΩΝΙΟΥ DAL**

ΚΩΔΙΚΟΣ	ΠΕΡΙΓΡΑΦΗ	EURO	ΣΥΣΚ.
07245	Φ26 x Φ32	1,53	1/10
07246	Φ40 x Φ26	2,03	10/500
07247	Φ32 x Φ40	1,53	10



**ΜΗΧΑΝΙΣΜΟΙ ΑΕΡΟΣ 1"1/4
ΓΙΑ ΚΑΖΑΝΑΚΙ ΣΤΡΟΓΓΥΛΟ
ΧΩΡΙΣ ΦΛΟΤΕΡ**

ΚΩΔΙΚΟΣ	ΠΕΡΙΓΡΑΦΗ	EURO	ΣΥΣΚ.
05229	1"1/4	7,68	1/20



**ΜΗΧΑΝΙΣΜΟΣ 2" ΑΕΡΟΣ N. 1
ΝΕΜΟ**

ΚΩΔΙΚΟΣ	ΠΕΡΙΓΡΑΦΗ	EURO	ΣΥΣΚ.
05235	2"	10,43	1/30

ΜΗΧΑΝΙΣΜΟΙ ΚΑΖΑΝΑΚΙΩΝ



**ΜΗΧΑΝΙΣΜΟΣ 2" ΑΕΡΟΣ Ν. 2
SPECIAL NEMO ΜΕ ΡΥΘΜΙΖ.
ΥΠΕΡΧ. ΚΑΙ ΦΛΟΤΕΡ ΜΕ
ΟΡΕΙΧ. ΒΕΡΓΑ**

ΚΩΔΙΚΟΣ	ΠΕΡΙΓΡΑΦΗ	EURO	ΣΥΣΚ.
06608	2"	13,30	1/30



**ΜΗΧΑΝΙΣΜΟΣ 2" ΑΕΡΟΣ Ν.
7E SPEG ΜΕ ΦΛΟΤΕΡ 1/2"
ΠΥΘΜΕΝΟΣ**

ΚΩΔΙΚΟΣ	ΠΕΡΙΓΡΑΦΗ	EURO	ΣΥΣΚ.
05236		21,26	



**ΜΗΧΑΝΙΣΜΟΣ 2" ΑΕΡΟΣ Ν. 1
SPEG**

ΚΩΔΙΚΟΣ	ΠΕΡΙΓΡΑΦΗ	EURO	ΣΥΣΚ.
05230	2"	13,94	1/30



**ΜΗΧΑΝΙΣΜΟΣ 2" ΑΕΡΟΣ Ν. 2
SPEG**

ΚΩΔΙΚΟΣ	ΠΕΡΙΓΡΑΦΗ	EURO	ΣΥΣΚ.
05231	2"	14,94	1/30



**ΜΗΧΑΝΙΣΜΟΣ ΚΑΖΑΝΑΚΙΩΝ
2" ΑΕΡΟΣ Ν. 11 TREMOLADA
ΧΩΡΙΣ ΦΛΟΤΕΡ**

ΚΩΔΙΚΟΣ	ΠΕΡΙΓΡΑΦΗ	EURO	ΣΥΣΚ.
00109	2"	18,81	1/20



**ΜΗΧΑΝΙΣΜΟΣ ΚΑΖΑΝΑΚΙΩΝ
ΜΟΝΟΒΛΟΚ ΟΡΕΙΧΑΛΚΙΝΟΣ
ΑΕΡΟΣ 2" ΜΕ ΕΔΡΑ ΙΝΟΧ
ΧΩΡΙΣ ΦΛΟΤΕΡ**

ΚΩΔΙΚΟΣ	ΠΕΡΙΓΡΑΦΗ	EURO	ΣΥΣΚ.
03655	2"	53,42	1/25
07831		7,50	1
03674	ΛΑΣΤΙΧΟ ΕΔΡΑΣ	1,45	1/10



**ΜΗΧΑΝΙΣΜΟΣ 1"1/2 ΑΕΡΟΣ
NO 1 SPEG**

ΚΩΔΙΚΟΣ	ΠΕΡΙΓΡΑΦΗ	EURO	ΣΥΣΚ.
05258		17,51	



**ΜΗΧΑΝΙΣΜΟΣ ΚΑΖΑΝΑΚΙΩΝ
UNIDUAL ΔΙΠΛΟΣ ΑΕΡΟΣ 2"
TREMOLADA ΧΩΡΙΣ ΦΛΟΤΕΡ**

ΚΩΔΙΚΟΣ	ΠΕΡΙΓΡΑΦΗ	EURO	ΣΥΣΚ.
03668	2"	24,54	1/25

ΜΗΧΑΝΙΣΜΟΙ ΚΑΖΑΝΑΚΙΩΝ**ΜΗΧΑΝΙΣΜΟΣ 2" ΔΙΠΛΟΣ
ΑΕΡΟΣ Ν. 2 ΜΠΟΥΤΟΝ ΓΙΑ
ΜΙΚΡΗ ΟΠΗ DUOSPEK**

ΚΩΔΙΚΟΣ	ΠΕΡΙΓΡΑΦΗ	EURO	ΣΥΣΚ.
05237	2"	23,50	

**ΜΗΧΑΝΙΣΜΟΣ 2" ΔΙΠΛΟΣ
ΑΕΡΟΣ Ν. 7 ΜΠΟΥΤΟΝ ΓΙΑ
ΜΕΓΑΛΗ ΟΠΗ DUOSPEK**

ΚΩΔΙΚΟΣ	ΠΕΡΙΓΡΑΦΗ	EURO	ΣΥΣΚ.
05238	2"	23,50	

**ΜΗΧΑΝΙΣΜΟΣ ΚΟΥΜΠΩΤΟΣ
ΑΕΡΟΣ Β.Τ. Ν.1 ΓΙΑ IDEAL
STANDARD ΜΠΟΥΤΟΝ ΓΙΑ
ΜΙΚΡΗ ΟΠΗ ΧΩΡΙΣ ΦΛΟΤΕΡ**

ΚΩΔΙΚΟΣ	ΠΕΡΙΓΡΑΦΗ	EURO	ΣΥΣΚ.
03692	N.1	11,10	1/50

**ΜΗΧΑΝΙΣΜΟΣ ΚΟΥΜΠΩΤΟΣ
ΑΕΡΟΣ Β.Τ. Ν.7 ΓΙΑ IDEAL
STANDARD ΜΠΟΥΤΟΝ ΓΙΑ
ΜΕΓΑΛΗ ΟΠΗ ΧΩΡΙΣ
ΦΛΟΤΕΡ**

ΚΩΔΙΚΟΣ	ΠΕΡΙΓΡΑΦΗ	EURO	ΣΥΣΚ.
03693	N.7	13,38	1/50

**ΜΑΧΑΝΙΣΜΟΣ ΚΟΥΜΠΩΤΟΣ
ΔΙΠΛΟΣ ΑΕΡΟΣ Ν.2/2 ΓΙΑ
IDEAL STANDARD**

ΚΩΔΙΚΟΣ	ΠΕΡΙΓΡΑΦΗ	EURO	ΣΥΣΚ.
09307	N.2/2 ΔΙΠΛΟ	18,80	1

**ΜΗΧΑΝΙΣΜΟΣ ΚΟΥΜΠΩΤΟΣ
ΔΙΠΛΟΣ ΑΕΡΟΣ Ν.2/7 ΓΙΑ
IDEAL STANDARD ΧΩΡΙΣ
ΦΛΟΤΕΡ**

ΚΩΔΙΚΟΣ	ΠΕΡΙΓΡΑΦΗ	EURO	ΣΥΣΚ.
07839	N.2/7	18,80	1

**ΜΗΧΑΝΙΣΜΟΣ ΚΟΥΜΠΩΤΟΣ
ΔΙΠΛΟΣ ΑΕΡΟΣ Ν.2/7E ΓΙΑ
IDEAL STANDARD ΧΩΡΙΣ
ΦΛΟΤΕΡ**

ΚΩΔΙΚΟΣ	ΠΕΡΙΓΡΑΦΗ	EURO	ΣΥΣΚ.
03694	N.2/7E	18,80	1

**ΜΗΧΑΝΙΣΜΟΣ ΤΡΕΛΟ
ΠΑΞΙΜΑΔΙ ΑΕΡΟΣ Ν.1 ΓΙΑ
IDEAL STANDARD
ΜΠΟΥΤΟΝ ΓΙΑ ΜΕΓΑΛΗ ΟΠΗ
ΧΩΡΙΣ ΦΛΟΤΕΡ**

ΚΩΔΙΚΟΣ	ΠΕΡΙΓΡΑΦΗ	EURO	ΣΥΣΚ.
03690		9,45	1/25

ΜΗΧΑΝΙΣΜΟΙ ΚΑΖΑΝΑΚΙΩΝ



ΜΗΧΑΝΙΣΜΟΣ ΤΡΕΛΟ ΠΑΞΙΜΑΔΙ ΑΕΡΟΣ Ν.7Ε ΓΙΑ IDEAL STANDARD ΜΠΟΥΤΟΝ ΓΙΑ ΜΕΓΑΛΗ ΟΠΗ ΧΩΡΙΣ ΦΛΟΤΕΡ

ΚΩΔΙΚΟΣ	ΠΕΡΙΓΡΑΦΗ	EURO	ΣΥΣΚ.
03691		11,87	1/25



ΜΗΧΑΝΙΣΜΟΣ ΚΑΖ/ΚΙΩΝ Α05 START STOP ΠΑΤΗΤ. ΥΠΕΡΥΨΩΜΕΝΟ ΜΠΟΥΤΟΝ ALCAPLAST

ΚΩΔΙΚΟΣ	ΠΕΡΙΓΡΑΦΗ	EURO	ΣΥΣΚ.
08393	2"	19,36	1/25



ΜΗΧΑΝΙΣΜΟΣ ΚΑΖΑΝΑΚΙΩΝ 2" Α08 ΠΑΤΗΤΟΣ ΔΙΠΛΟΣ ALCAPLAST

ΚΩΔΙΚΟΣ	ΠΕΡΙΓΡΑΦΗ	EURO	ΣΥΣΚ.
07182	2"	19,16	1/16
07185	ΜΠΟΥΤΟΝ ΑΝΤΑΛΛΑΚΤΗ	14,91	1



ΜΗΧΑΝΙΣΜΟΣ ΚΑΖ/ΚΙΩΝ Α2000 START-STOP ΠΑΤΗΤΟΣ ΧΩΝΕΥΤΟ ΜΠΟΥΤΟΝ ALCAPLAST

ΚΩΔΙΚΟΣ	ΠΕΡΙΓΡΑΦΗ	EURO	ΣΥΣΚ.
08392	2"	15,48	1/25



ΒΑΣΗ ΚΟΥΜΠΩΤΟΥ ΜΗΧΑΝΙΣΜΟΥ ΓΙΑ IDEAL STANDARD ΠΛΑΣΤΙΚΗ ΠΛΗΡΗΣ

ΚΩΔΙΚΟΣ	ΠΕΡΙΓΡΑΦΗ	EURO	ΣΥΣΚ.
08925	2"	1,48	1/10



ΚΛΕΙΔΙ ΠΛΑΣΤΙΚΟ ΜΗΧΑΝΙΣΜΟΥ ΚΑΖΑΝΑΚΙΩΝ ΚΙΤΡΙΝΟ

ΚΩΔΙΚΟΣ	ΠΕΡΙΓΡΑΦΗ	EURO	ΣΥΣΚ.
09148		0,73	1/10



ΜΠΟΥΤΟΝ Ν.11 ΜΙΚΡΗΣ-ΜΕΓΑΛΗΣ ΟΠΗΣ

ΚΩΔΙΚΟΣ	ΠΕΡΙΓΡΑΦΗ	EURO	ΣΥΣΚ.
03669	3/8"	8,46	1/250



ΜΠΟΥΤΟΝ Ν.12 ΟΡΕΙΧΑΛΚΙΝΟ ΧΡΩΜΕ

ΚΩΔΙΚΟΣ	ΠΕΡΙΓΡΑΦΗ	EURO	ΣΥΣΚ.
03670	3/8"	9,82	10

ΕΞΑΡΤΗΜΑΤΑ ΚΑΖΑΝΑΚΙΩΝ



ΜΠΟΥΤΟΝ Ν.13 ΧΡΩΜΕ ΜΕ ΟΡΕΙΧΑΛΚΙΝΟ ΚΟΡΜΟ

ΚΩΔΙΚΟΣ	ΠΕΡΙΓΡΑΦΗ	EURO	ΣΥΣΚ.
03671	3/8"	9,82	1/10



ΜΠΟΥΤΟΝ Ν.14 ΜΙΚΡΗΣ-ΜΕΓΑΛΗΣ ΟΠΗΣ

ΚΩΔΙΚΟΣ	ΠΕΡΙΓΡΑΦΗ	EURO	ΣΥΣΚ.
03672	3/8"	11,84	10



ΜΠΟΥΤΟΝ Ν.6 ΛΕΥΚΟ ΑΕΡΟΣ ΣΤΕΓΑΝΟ ΓΙΑ ΚΑΖΑΝΑΚΙ ΣΤΡΟΓΓΥΛΟ

ΚΩΔΙΚΟΣ	ΠΕΡΙΓΡΑΦΗ	EURO	ΣΥΣΚ.
05245	ΚΟΝΤΟ ΣΠΕΙΡΩΜΑ	2,64	1/20



ΜΠΟΥΤΟΝ ΔΙΠΛΟ Ν.21 ΑΕΡΟΣ ΧΡΩΜΕ ΜΙΚΡΗΣ - ΜΕΓΑΛΗΣ ΟΠΗΣ

ΚΩΔΙΚΟΣ	ΠΕΡΙΓΡΑΦΗ	EURO	ΣΥΣΚ.
03673		16,54	1/10



ΚΟΡΜΟΣ ΦΟΥΣΚΑΣ ABS ΠΛΗΡΗΣ ΓΙΑ ΜΗΧΑΝΙΣΜΟ ΑΕΡΟΣ

ΚΩΔΙΚΟΣ	ΠΕΡΙΓΡΑΦΗ	EURO	ΣΥΣΚ.
07724		2,98	1/10/100



ΛΑΒΗ ΜΕ ΑΛΥΣΙΔΑ ΛΕΥΚΗ ΠΛΑΣΤΙΚΗ ΚΑΖΑΝΑΚΙΩΝ

ΚΩΔΙΚΟΣ	ΠΕΡΙΓΡΑΦΗ	EURO	ΣΥΣΚ.
04979		1,38	5/40/200



ΣΩΛΗΝΑΚΙΑ ΣΥΝΔΕΣΗΣ ΜΠΟΥΤΟΝ ΑΕΡΟΣ Φ3,5

ΚΩΔΙΚΟΣ	ΠΕΡΙΓΡΑΦΗ	EURO	ΣΥΣΚ.
03683	L 380 mm	0,81	10/100
07197	L 1.000 mm x Φ3,5	1,86	1/100



ΣΩΛΗΝΑΚΙΑ ΣΥΝΔΕΣΗΣ ΜΠΟΥΤΟΝ ΑΕΡΟΣ Φ3,5

ΚΩΔΙΚΟΣ	ΠΕΡΙΓΡΑΦΗ	EURO	ΣΥΣΚ.
05255	L 330 mm	0,35	1/10/100
07181	L 1.000 mm x Φ3,5	1,02	1/350

ΕΞΑΡΤΗΜΑΤΑ ΚΑΖΑΝΑΚΙΩΝ



**ΣΩΛΗΝΑΚΙ ΓΙΑ ΠΡΟΕΚΤΑΣΗ
ΣΚΛΗΡΟ ΔΙΑΦΑΝΟ ΡΥC
ΣΥΝΔΕΣΗΣ ΜΠΟΥΤΟΝ
ΑΕΡΟΣ**

ΚΩΔΙΚΟΣ	ΠΕΡΙΓΡΑΦΗ	EURO	ΣΥΣΚ.
07198	L 1.000 mm x Φ2	1,21	1/100



**ΜΠΟΥΤΟΝ Ν. 7Ε ΑΠΛΟ
ΕΠΙΠΕΔΟ ΧΡΩΜΕ - ΛΕΥΚΟ
ΑΕΡΟΣ Φ 39**

ΚΩΔΙΚΟΣ	ΠΕΡΙΓΡΑΦΗ	EURO	ΣΥΣΚ.
05247	ΚΟΝΤΟ ΣΠΕΙΡΩΜΑ	4,91	1/10/200



**ΜΠΟΥΤΟΝ ΔΙΠΛΟ Ν.2/2 Β.Τ.
ΧΡΩΜΕ ΑΕΡΟΣ ΓΙΑ ΜΙΚΡΗ
ΚΑΙ ΜΕΓΑΛΗ ΤΡΥΠΑ**

ΚΩΔΙΚΟΣ	ΠΕΡΙΓΡΑΦΗ	EURO	ΣΥΣΚ.
06928	N.2/2 ΔΙΠΛΟ	7,21	1/10



**ΜΠΟΥΤΟΝ ΔΙΠΛΟ Ν.2/7 Β.Τ.
ΧΡΩΜΕ ΑΕΡΟΣ ΓΙΑ ΜΕΓΑΛΗ
ΤΡΥΠΑ Φ39**

ΚΩΔΙΚΟΣ	ΠΕΡΙΓΡΑΦΗ	EURO	ΣΥΣΚ.
06929	N.2/7 ΔΙΠΛΟ	7,65	1/10



**ΜΠΟΥΤΟΝ ΔΙΠΛΟ Ν.2/7Ε Β.Τ.
ΕΠΙΠΕΔΟ ΑΕΡΟΣ ΓΙΑ
ΜΕΓΑΛΗ ΤΡΥΠΑ**

ΚΩΔΙΚΟΣ	ΠΕΡΙΓΡΑΦΗ	EURO	ΣΥΣΚ.
06930	N.2/7Ε ΔΙΠΛΟ	7,21	1/10



**ΜΠΟΥΤΟΝ Ν.7 Β.Τ. ΑΕΡΟΣ
ΜΕΓΑΛΗΣ ΟΠΗΣ ΑΠΟ Φ39
ΕΩΣ Φ55 ΚΙΤΡΙΝΟ**

ΚΩΔΙΚΟΣ	ΠΕΡΙΓΡΑΦΗ	EURO	ΣΥΣΚ.
05242	ΚΟΝΤΟ ΣΠΕΙΡΩΜΑ	6,68	1/10



**ΜΠΟΥΤΟΝ Ν.1 ΑΕΡΟΣ
ΜΙΚΡΗΣ ΟΠΗΣ ΑΠΛΟ
ΛΕΥΚΟ-ΧΡΩΜΕ**

ΚΩΔΙΚΟΣ	ΠΕΡΙΓΡΑΦΗ	EURO	ΣΥΣΚ.
05243	ΚΟΝΤΟ ΣΠΕΙΡΩΜΑ	2,64	10/200
06806	ΜΑΚΡΥ ΣΠΕΙΡΩΜΑ	4,34	10/100



**ΜΠΟΥΤΟΝ Ν. 1 Β.Τ. ΧΡΩΜΕ -
ΚΙΤΡΙΝΟ ΑΕΡΟΣ**

ΚΩΔΙΚΟΣ	ΠΕΡΙΓΡΑΦΗ	EURO	ΣΥΣΚ.
05239	ΚΟΝΤΟ ΣΠΕΙΡΩΜΑ	4,39	1/10
09274	ΜΑΚΡΥ ΣΠΕΙΡΩΜΑ	5,33	10/100

ΕΞΑΡΤΗΜΑΤΑ ΚΑΖΑΝΑΚΙΩΝ**ΜΠΟΥΤΟΝ Ν. 2 ΑΠΛΟ
ΧΡΩΜΕ - ΛΕΥΚΟ ΑΕΡΟΣ
ΜΙΚΡΗΣ ΟΠΗΣ****ΜΠΟΥΤΟΝ Ν. 2 Β.Τ. ΧΡΩΜΕ -
ΚΙΤΡΙΝΟ ΑΕΡΟΣ ΜΙΚΡΗΣ
ΟΠΗΣ**

ΚΩΔΙΚΟΣ	ΠΕΡΙΓΡΑΦΗ	EURO	ΣΥΣΚ.
05244	ΚΟΝΤΟ ΣΠΕΙΡΩΜΑ	3,93	1/10/100
06807	ΜΑΚΡΥ ΣΠΕΙΡΩΜΑ	5,10	1/10

ΚΩΔΙΚΟΣ	ΠΕΡΙΓΡΑΦΗ	EURO	ΣΥΣΚ.
05240	ΚΟΝΤΟ ΣΠΕΙΡΩΜΑ	5,26	10/100
09275	ΜΑΚΡΥ ΣΠΕΙΡΩΜΑ	5,33	10/100

**ΜΠΟΥΤΟΝ Ν. 7 ΑΠΛΟ
ΧΡΩΜΕ - ΛΕΥΚΟ ΑΕΡΟΣ Φ
39****ΜΠΟΥΤΟΝ Ν.7 Β.Τ. ΑΕΡΟΣ
ΟΠΗΣ Φ39 ΚΙΤΡΙΝΟ**

ΚΩΔΙΚΟΣ	ΠΕΡΙΓΡΑΦΗ	EURO	ΣΥΣΚ.
05246	ΚΟΝΤΟ ΣΠΕΙΡΩΜΑ	5,15	10

ΚΩΔΙΚΟΣ	ΠΕΡΙΓΡΑΦΗ	EURO	ΣΥΣΚ.
05241	ΚΟΝΤΟ ΣΠΕΙΡΩΜΑ	6,81	1/10

**ΜΠΟΥΤΟΝ Ν.83Β
ΕΝΤΟΙΧΙΣΜΟΥ ΧΩΝΕΥΤΟ
ΚΑΖΑΝΑΚΙΩΝ ΑΕΡΟΣ ΛΕΥΚΟ****ΜΠΟΥΤΟΝ Ν.83CR
ΕΝΤΟΙΧΙΣΜΟΥ ΧΩΝΕΥΤΟ
ΚΑΖΑΝΑΚΙΩΝ ΑΕΡΟΣ
ΧΡΩΜΕ**

ΚΩΔΙΚΟΣ	ΠΕΡΙΓΡΑΦΗ	EURO	ΣΥΣΚ.
07025		19,29	1

ΚΩΔΙΚΟΣ	ΠΕΡΙΓΡΑΦΗ	EURO	ΣΥΣΚ.
07026		28,93	1

**ΜΠΟΥΤΟΝ Ν.83ΕΣΤ ΤΟΙΧΟΥ
ΕΞΩΤΕΡΙΚΟ ΚΑΖΑΝΑΚΙΩΝ
ΑΕΡΟΣ ΛΕΥΚΟ****ΑΝΤ/ΚΗ ΒΑΣΗ # ΠΛΑΣΤ. ΜΕ
ΜΠΟΥΤΟΝ ΑΕΡΟΣ TRD ΓΙΑ
ΚΩΔ. 07025,
07026,07027,06948,06949**

ΚΩΔΙΚΟΣ	ΠΕΡΙΓΡΑΦΗ	EURO	ΣΥΣΚ.
07027		28,93	1

ΚΩΔΙΚΟΣ	ΠΕΡΙΓΡΑΦΗ	EURO	ΣΥΣΚ.
11947	95 x 95 mm - Φ61	25,70	1

Τεχνικά Χαρακτηριστικά

11947 ΑΝΤΑΛ. ΜΗΧ.:07025, 07026, 07027, 06948, 06949

ΕΞΑΡΤΗΜΑΤΑ ΚΑΖΑΝΑΚΙΩΝ

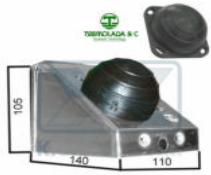

**ΜΠΟΥΤΟΝ Ν.30 ΑΕΡΟΣ
ΔΑΠΕΔΟΥ-ΤΟΙΧΟΥ ΙΝΟΧ
ΕΞΩΤΕΡΙΚΟ**



**ΜΠΟΥΤΟΝ Ν.31 ΑΕΡΟΣ
ΕΝΔΟΔΑΠΕΔΙΟ ΙΝΟΧ ΜΕ
ΕΛΑΣΤΙΚΗ ΦΟΥΣΚΑ**

ΚΩΔΙΚΟΣ	ΠΕΡΙΓΡΑΦΗ	EURO	ΣΥΣΚ.
06948		69,96	1/25
07421	ΛΑΣΤΙΧΟ ΘΟΛΟΣ	14,28	1

ΚΩΔΙΚΟΣ	ΠΕΡΙΓΡΑΦΗ	EURO	ΣΥΣΚ.
06949		69,96	1



**ΦΟΥΣΚΑ ΗΜΙΣΦΑΙΡΙΚΗ
ΕΛΑΣΤΙΚΗ ΜΑΥΡΗ ΓΙΑ ΕΔΡΑ
ΜΗΧΑΝΙΣΜΟΥ ΑΕΡΟΣ**



**ΦΟΥΣΚΑΚΙ ΕΛΑΣΤΙΚΟ
ΜΑΥΡΟ ΓΙΑ ΜΗΧΑΝΙΣΜΟ
ΑΕΡΟΣ Ν.11**

ΚΩΔΙΚΟΣ	ΠΕΡΙΓΡΑΦΗ	EURO	ΣΥΣΚ.
03677	TREMOLADA	2,28	10/250
05248	ΕΓΧΩΡΙΑ	0,64	5/500

ΚΩΔΙΚΟΣ	ΠΕΡΙΓΡΑΦΗ	EURO	ΣΥΣΚ.
03676	TREMOLADA	2,08	
05249	ΕΓΧΩΡΙΑ	0,25	10/100



**ΦΟΥΣΚΑ ΗΜΙΣΦΑΙΡΙΚΗ ΜΙΝΙ
CATIS ΕΛΑΣΤΙΚΗ ΜΕ
ΟΡΕΙ/ΚΙΝΟ ΠΑΞΙΜΑΔΙ**



**ΦΟΥΣΚΑ ΗΜΙΣΦΑΙΡΙΚΗ ΝΕΑ
ΜΙΝΙ CATIS ΚΟΥΜΠΩΤΗ
ΕΛΑΣΤΙΚΗ ΜΑΥΡΗ**

ΚΩΔΙΚΟΣ	ΠΕΡΙΓΡΑΦΗ	EURO	ΣΥΣΚ.
07503	Φ34 x M4	1,38	10/100
09560	ΓΑΝΤΖ. ΟΡΕΙΧ. Μ4ΧΛ140 Ν	6,42	1/10

ΚΩΔΙΚΟΣ	ΠΕΡΙΓΡΑΦΗ	EURO	ΣΥΣΚ.
07504	Φ34	1,09	10/100



**ΦΟΥΣΚΑ ΗΜΙΣΦΑΙΡΙΚΗ
ΓΙΝΟΡΙ ΕΛΑΣΤΙΚΗ ΓΙΑ ΕΔΡΑ
ΜΗΧΑΝΙΣΜΟΥ**



**ΦΟΥΣΚΑ ΜΟΥΡΙΚΗ
ΕΛΑΣΤΙΚΗ ΜΑΥΡΗ ΓΙΑ ΕΔΡΑ
ΜΗΧΑΝΙΣΜΟΥ**

ΚΩΔΙΚΟΣ	ΠΕΡΙΓΡΑΦΗ	EURO	ΣΥΣΚ.
07900	Φ64 x M4	2,85	1/5

ΚΩΔΙΚΟΣ	ΠΕΡΙΓΡΑΦΗ	EURO	ΣΥΣΚ.
06884	18 x 57 x 34	0,90	1/10

ΕΞΑΡΤΗΜΑΤΑ ΚΑΖΑΝΑΚΙΩΝ**ΦΟΥΣΚΑ ΤΥΠΟΥ DORA
ΜΑΚΡΙΑ ΕΛΑΣΤΙΚΗ ΓΙΑ ΕΔΡΑ
ΜΗΧΑΝΙΣΜΟΥ****ΦΟΥΣΚΑ ΤΥΠΟΥ RAMO ΜΙΣΗ
ΕΛΑΣΤΙΚΗ ΓΙΑ ΕΔΡΑ
ΜΗΧΑΝΙΣΜΟΥ**

ΚΩΔΙΚΟΣ	ΠΕΡΙΓΡΑΦΗ	EURO	ΣΥΣΚ.
06885	17 x 55 x 23	1,38	1/10/100

ΚΩΔΙΚΟΣ	ΠΕΡΙΓΡΑΦΗ	EURO	ΣΥΣΚ.
06883	53 x 67 x 24	0,99	1/10

**ΦΟΥΣΚΑ ΤΥΠΟΥ FULDA
ΜΕΓΑΛΗ ΕΛΑΣΤΙΚΗ ΜΑΥΡΗ
ΓΙΑ ΕΔΡΑ ΜΗΧΑΝΙΣΜΟΥ****ΛΑΣΤΙΧΟ ΤΥΠΟΥ
CAROMA-VALSIR ΕΔΡΑΣ
ΜΗΧΑΝΙΣΜΟΥ ΚΑΖΑΝΑΚΙΟΥ**

ΚΩΔΙΚΟΣ	ΠΕΡΙΓΡΑΦΗ	EURO	ΣΥΣΚ.
08414	17 x 69 x 33	1,02	1/10/100

ΚΩΔΙΚΟΣ	ΠΕΡΙΓΡΑΦΗ	EURO	ΣΥΣΚ.
06879	Φ60 x Φ24,6	0,39	1/10/250

**ΛΑΣΤΙΧΟ ΤΥΠΟΥ
ROZZI-GINORI ΜΙΚΡΟ ΓΙΑ
ΕΔΡΑ ΜΗΧΑΝΙΣΜΟΥ****ΛΑΣΤΙΧΟ ΤΥΠΟΥ
ROZZI-GINORI ΜΕΓΑΛΟ ΓΙΑ
ΕΔΡΑ ΜΗΧΑΝΙΣΜΟΥ**

ΚΩΔΙΚΟΣ	ΠΕΡΙΓΡΑΦΗ	EURO	ΣΥΣΚ.
06882	Φ61 x Φ45	0,67	1/10

ΚΩΔΙΚΟΣ	ΠΕΡΙΓΡΑΦΗ	EURO	ΣΥΣΚ.
07758	Φ73 x Φ37 x h3	1,62	10/200

**ΛΑΣΤΙΧΟ ΤΥΠΟΥ ΣΙΖΑ
ΜΠΕΤΑ ΓΙΑ ΕΔΡΑ
ΜΗΧΑΝΙΣΜΟΥ****ΛΑΣΤΙΧΟ ΤΥΠΟΥ ROSA
VICTORIA ΓΙΑ ΕΔΡΑ
ΜΗΧΑΝΙΣΜΟΥ**

ΚΩΔΙΚΟΣ	ΠΕΡΙΓΡΑΦΗ	EURO	ΣΥΣΚ.
06407	Φ64 x Φ30 x h2,8	0,39	10/200

ΚΩΔΙΚΟΣ	ΠΕΡΙΓΡΑΦΗ	EURO	ΣΥΣΚ.
10510	Φ66 x Φ34 x h2,5	0,44	10/250

ΕΞΑΡΤΗΜΑΤΑ ΚΑΖΑΝΑΚΙΩΝ

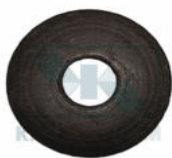

**ΛΑΣΤΙΧΟ ΤΥΠΟΥ CAROMA
SLIM LINE Φ65 X Φ25 ΕΔΡΑΣ
ΜΗΧΑΝΙΣΜΟΥ ΚΑΖΑΝΑΚΙΟΥ**

ΚΩΔΙΚΟΣ	ΠΕΡΙΓΡΑΦΗ	EURO	ΣΥΣΚ.
09532	Φ65 x Φ25	0,46	10/300



**ΛΑΣΤΙΧΟ ΤΥΠΟΥ ΝΑΥΤΙΛΟΣ
ΜΕ ΠΑΤΟΥΡΑ ΓΙΑ ΕΔΡΑ
ΜΗΧΑΝΙΣΜΟΥ**

ΚΩΔΙΚΟΣ	ΠΕΡΙΓΡΑΦΗ	EURO	ΣΥΣΚ.
06876	Φ57 x Φ19	0,42	1/10



**ΛΑΣΤΙΧΟ ALCARPLAST
V0015-ND ΓΙΑ A05, A08,
A2000 ΕΔΡΑΣ ΜΗΧΑΝΙΣΜΟΥ
ΚΑΖΑΝΑΚΙΟΥ**

ΚΩΔΙΚΟΣ	ΠΕΡΙΓΡΑΦΗ	EURO	ΣΥΣΚ.
09761	Φ64 x Φ30 x h2,0	0,46	1/10/300



**ΛΑΣΤΙΧΟ ΤΥΠΟΥ ΑΛΦΑ ΜΕ
ΜΙΚΡΗ ΤΡΥΠΑ ΓΙΑ ΕΔΡΑ
ΜΗΧΑΝΙΣΜΟΥ**

ΚΩΔΙΚΟΣ	ΠΕΡΙΓΡΑΦΗ	EURO	ΣΥΣΚ.
06872	Φ49 x Φ13	0,39	1/10



**ΛΑΣΤΙΧΟ ΤΥΠΟΥ ΝΑΥΤΙΛΟΣ
ΜΕΓΑΛΟ ΓΙΑ ΕΔΡΑ
ΜΗΧΑΝΙΣΜΟΥ**

ΚΩΔΙΚΟΣ	ΠΕΡΙΓΡΑΦΗ	EURO	ΣΥΣΚ.
06357	Φ60 x Φ26	0,60	10/200



**ΛΑΣΤΙΧΟ ΤΥΠΟΥ IDEAL 2003
ΓΙΑ ΕΔΡΑ ΜΗΧΑΝΙΣΜΟΥ**

ΚΩΔΙΚΟΣ	ΠΕΡΙΓΡΑΦΗ	EURO	ΣΥΣΚ.
06874	Φ67 x Φ42 x h1,5	0,38	10/250

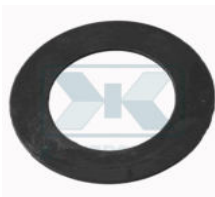

**ΛΑΣΤΙΧΟ ΤΥΠΟΥ IDEAL 2017
ΓΙΑ ΕΔΡΑ ΜΗΧΑΝΙΣΜΟΥ**

ΚΩΔΙΚΟΣ	ΠΕΡΙΓΡΑΦΗ	EURO	ΣΥΣΚ.
11275	Φ67,5 x Φ42,5 x h2,0	0,44	10/250



**ΛΑΣΤΙΧΟ ΤΥΠΟΥ ΑΛΦΑ ΜΕ
ΜΕΓΑΛΗ ΤΡΥΠΑ ΓΙΑ ΕΔΡΑ
ΜΗΧΑΝΙΣΜΟΥ**

ΚΩΔΙΚΟΣ	ΠΕΡΙΓΡΑΦΗ	EURO	ΣΥΣΚ.
06873	Φ48 x Φ16	0,33	1/10

ΕΞΑΡΤΗΜΑΤΑ ΚΑΖΑΝΑΚΙΩΝ



**ΛΑΣΤΙΧΟ ΤΥΠΟΥ VITRUVIT
ΕΔΡΑΣ ΜΗΧΑΝΙΣΜΟΥ
ΚΑΖΑΝΑΚΙΟΥ**

ΚΩΔΙΚΟΣ	ΠΕΡΙΓΡΑΦΗ	EURO	ΣΥΣΚ.
10565	Φ68 x Φ41 x h5,5	0,56	10/100



**ΛΑΣΤΙΧΟ ΒΑΣΗΣ
ΚΟΥΜΠΩΤΟΥ ΜΗΧΑΝΙΣΜΟΥ
ΑΕΡΟΣ ΓΙΑ IDEAL
STANDARD**

ΚΩΔΙΚΟΣ	ΠΕΡΙΓΡΑΦΗ	EURO	ΣΥΣΚ.
05253	Φ50 x Φ80	0,70	10



**ΛΑΣΤΙΧΟ ΤΥΠΟΥ IDEAL NEO
ΓΙΑ ΕΔΡΑ ΜΗΧΑΝΙΣΜΟΥ**

ΚΩΔΙΚΟΣ	ΠΕΡΙΓΡΑΦΗ	EURO	ΣΥΣΚ.
06406	Φ75 x Φ22	0,38	10/150



**ΛΑΣΤΙΧΟ ΤΥΠΟΥ
LAMARLAST ΜΙΚΡΟ ΓΙΑ
ΕΔΡΑ ΜΗΧΑΝΙΣΜΟΥ**

ΚΩΔΙΚΟΣ	ΠΕΡΙΓΡΑΦΗ	EURO	ΣΥΣΚ.
06878	Φ55 x Φ27	0,39	10/200



**ΛΑΣΤΙΧΟ ΤΥΠΟΥ
LAMARLAST ΜΕΓΑΛΟ ΓΙΑ
ΕΔΡΑ ΜΗΧΑΝΙΣΜΟΥ**

ΚΩΔΙΚΟΣ	ΠΕΡΙΓΡΑΦΗ	EURO	ΣΥΣΚ.
06356	Φ62 x Φ36	0,41	1/10/250



**ΛΑΣΤΙΧΟ ΤΥΠΟΥ
LAMARLAST ΜΕ ΧΕΙΛΑΚΙ ΓΙΑ
ΕΔΡΑ ΜΗΧΑΝΙΣΜΟΥ**

ΚΩΔΙΚΟΣ	ΠΕΡΙΓΡΑΦΗ	EURO	ΣΥΣΚ.
06359	Φ64 x Φ37,5	0,65	10/200



**ΛΑΣΤΙΧΟ ΤΥΠΟΥ CESAME
ΓΙΑ ΕΔΡΑ ΜΗΧΑΝΙΣΜΟΥ**

ΚΩΔΙΚΟΣ	ΠΕΡΙΓΡΑΦΗ	EURO	ΣΥΣΚ.
06881	Φ64 x Φ24,5	0,60	10/100



**ΛΑΣΤΙΧΟ ΤΥΠΟΥ KARIBA
NEO ΓΙΑ ΕΔΡΑ ΜΗΧΑΝΙΣΜΟΥ**

ΚΩΔΙΚΟΣ	ΠΕΡΙΓΡΑΦΗ	EURO	ΣΥΣΚ.
06875	Φ60 x Φ19	0,41	10/200

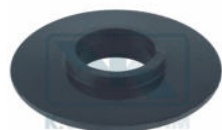
ΕΞΑΡΤΗΜΑΤΑ ΚΑΖΑΝΑΚΙΩΝ**ΛΑΣΤΙΧΟ ΤΥΠΟΥ ΚΑΡΙΒΑ
2003 ΓΙΑ ΕΔΡΑ
ΜΗΧΑΝΙΣΜΟΥ**

ΚΩΔΙΚΟΣ	ΠΕΡΙΓΡΑΦΗ	EURO	ΣΥΣΚ.
06358	Φ60 x Φ22	0,49	10/300

**ΛΑΣΤΙΧΟ ΤΥΠΟΥ ΔΑΜΑ
ROSA ΓΙΑ ΕΔΡΑ
ΜΗΧΑΝΙΣΜΟΥ**

ΚΩΔΙΚΟΣ	ΠΕΡΙΓΡΑΦΗ	EURO	ΣΥΣΚ.
06360	Φ65 x Φ17	0,47	1/10

**ΛΑΣΤΙΧΟ ΒΑΣΗΣ
ΕΜΜΑΝΟΥΕΛΑ 2"
ΣΤΕΓΑΝΟΠΟΙΗΣΗΣ
ΚΑΖΑΝΑΚΙΟΥ-ΛΕΚΑΝΗΣ**

ΚΩΔΙΚΟΣ	ΠΕΡΙΓΡΑΦΗ	EURO	ΣΥΣΚ.
05252	2"	0,63	10/250

**ΛΑΣΤΙΧΟ ΤΥΠΟΥ ΣΑΜΠΡΙΝΑ
ΓΙΑ ΕΔΡΑ ΜΗΧΑΝΙΣΜΟΥ**

ΚΩΔΙΚΟΣ	ΠΕΡΙΓΡΑΦΗ	EURO	ΣΥΣΚ.
06604	Φ50 x Φ22	0,24	10/200

**ΛΑΣΤΙΧΟ ΣΠΟΓΓΩΔΕΣ 2"
ΣΤΕΓΑΝΟΠΟΙΗΣΗΣ
ΜΗΧΑΝΙΣΜΟΥ-ΚΑΖΑΝΑΚΙΟΥ
ΤΡΕΜΟΛΑΔΑ**

ΚΩΔΙΚΟΣ	ΠΕΡΙΓΡΑΦΗ	EURO	ΣΥΣΚ.
07836	2"	1,29	1/10

**ΛΑΣΤΙΧΑ ΚΩΝΙΚΑ
ΣΤΕΓΑΝΟΠΟΙΗΣΗΣ
ΜΗΧΑΝΙΣΜΟΥ-ΚΑΖΑΝΑΚΙΟΥ**

ΚΩΔΙΚΟΣ	ΠΕΡΙΓΡΑΦΗ	EURO	ΣΥΣΚ.
07080	1"1/2	0,45	1/10
07723	2"	0,49	1/10

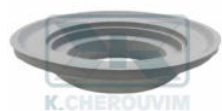
**ΛΑΣΤΙΧΟ ΒΑΣΗΣ
ΣΠΟΓΓΩΔΕΣ 2" ΓΚΡΙ
ΣΤΕΓΑΝΟΠΟΙΗΣΗΣ
ΚΑΖΑΝΑΚΙΟΥ-ΛΕΚΑΝΗΣ**

ΚΩΔΙΚΟΣ	ΠΕΡΙΓΡΑΦΗ	EURO	ΣΥΣΚ.
09709	Φ115 x Φ55	4,15	10/250
03681	ΜΕ ΧΕΙΛΑΚΙ	3,86	10/250

**ΛΑΣΤΙΧΟ ΒΑΣΗΣ IDEAL
ΛΕΥΚΟ ΜΕ ΧΕΙΛΑΚΙ 2"
ΣΤΕΓΑΝΟΠΟΙΗΣΗΣ
ΚΑΖΑΝΑΚΙΟΥ-ΛΕΚΑΝΗΣ**

ΚΩΔΙΚΟΣ	ΠΕΡΙΓΡΑΦΗ	EURO	ΣΥΣΚ.
06887	Φ55 x Φ78	1,00	1/10

ΕΞΑΡΤΗΜΑΤΑ ΚΑΖΑΝΑΚΙΩΝ**ΛΑΣΤΙΧΟ ΒΑΣΗΣ ΑΝΕΙΡΟ
ΣΠΟΓΓΩΔΕΣ ΜΑΥΡΟ 2"
ΣΤΕΓΑΝΟΠΟΙΗΣΗΣ
ΚΑΖΑΝΑΚΙΟΥ-ΛΕΚΑΝΗΣ**

ΚΩΔΙΚΟΣ	ΠΕΡΙΓΡΑΦΗ	EURO	ΣΥΣΚ.
05251	2"	1,47	10/250

**ΛΑΣΤΙΧΟ ΒΑΣΗΣ ΡΟΔΑ
ΑΦΡΩΔΕΣ ΛΕΥΚΗ 2"
ΣΤΕΓΑΝΟΠΟΙΗΣΗΣ
ΚΑΖΑΝΑΚΙΟΥ-ΛΕΚΑΝΗΣ**

ΚΩΔΙΚΟΣ	ΠΕΡΙΓΡΑΦΗ	EURO	ΣΥΣΚ.
06888	Φ64 x Φ98	0,72	1/10/100

**ΛΑΣΤΙΧΑ ΤΕΡΜΑΤΙΚΑ
ΑΠΟΧΕΤΕΥΣΗΣ ΜΑΥΡΑ**

ΚΩΔΙΚΟΣ	ΠΕΡΙΓΡΑΦΗ	EURO	ΣΥΣΚ.
07499	Φ32 x Φ25	0,48	10/1.000
07500	Φ40 x Φ26-32	0,42	10/1000
05921	Φ44 x Φ32	0,59	10/200
07497	Φ46 x Φ40	0,60	1/10
07498	Φ47 x Φ26-32	0,47	10/500
07227	Φ50 x Φ25	0,74	1/10/40
07226	Φ50 x Φ40	0,58	10/200/40

**ΛΑΣΤΙΧΑ ΚΑΤΣΑΡΑ ΛΕΥΚΑ**

ΚΩΔΙΚΟΣ	ΠΕΡΙΓΡΑΦΗ	EURO	ΣΥΣΚ.
10764	Φ34 x Φ14-16	2,49	10
10765	Φ36 x Φ14-16	2,72	10
07229	Φ50 x Φ25-32	1,53	10/200
04990	Φ50 x Φ30-32	0,56	10/600
06886	Φ50 x Φ40	0,55	1/10/100
11256	Φ52 x Φ28-32	0,74	1/10
07230	Φ55 x Φ25-32	1,51	1/10
04991	Φ55 x Φ30-32	1,25	10/300
07745	Φ55 x Φ40-45	1,05	10/40
04992	Φ58 x Φ32	0,61	10/200
07501	Φ60 x Φ30-32	0,59	10/100
07502	Φ60 x Φ40-44	0,97	10
07239	Φ76 x Φ30-32	6,14	1/10
07240	Φ76 x Φ40	5,94	1/10
07241	Φ76 x Φ50	5,10	1/10/100

**ΓΩΝΙΑ ΠΛΑΣΤΙΚΗ ΓΙΑ
ΚΑΖΑΝΑΚΙ CESAME**

ΚΩΔΙΚΟΣ	ΠΕΡΙΓΡΑΦΗ	EURO	ΣΥΣΚ.
06097		28,41	

**ΣΩΛΗΝΑ ΧΡΩΜΕ ΕΞΑΓΩΓΗΣ
ΨΗΛΟΥ ΚΑΖΑΝΑΚΙΟΥ Φ32
ΔΙΑΙΡΟΥΜΕΝΗ ΜΕ ΡΟΖΕΤΑ**

ΚΩΔΙΚΟΣ	ΠΕΡΙΓΡΑΦΗ	EURO	ΣΥΣΚ.
03312	Φ32 x L 1.800 mm	84,32	1

ΕΞΑΡΤΗΜΑΤΑ ΚΑΖΑΝΑΚΙΩΝ

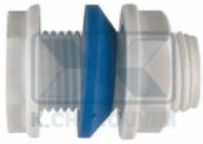

**ΤΑΠΑ ΣΤΕΓΑΝΗ ΠΥΘΜΕΝΟΣ
& ΠΛΑΙΝΗ ΟΠΗΣ
ΚΑΖΑΝΑΚΙΩΝ 1/2"
ΠΛΑΣΤΙΚΗΣ**

ΚΩΔΙΚΟΣ	ΠΕΡΙΓΡΑΦΗ	EURO	ΣΥΣΚ.
06540		0,71	1/10/150



**ΑΞΟΝΑΣ ΧΑΡΤΟΘΗΚΗΣ
ΛΕΥΚΟΣ ΠΛΑΣΤΙΚΟΣ ΜΕ
ΕΛΑΤΗΡΙΟ ΙΝΟΧ**

ΚΩΔΙΚΟΣ	ΠΕΡΙΓΡΑΦΗ	EURO	ΣΥΣΚ.
03644	Φ23 x L135	0,50	10/500



**ΤΑΠΑ ΠΛΑΙΝΗ ΛΕΥΚΗ ΟΠΗΣ
ΚΑΖΑΝΑΚΙΩΝ 3/8" - 1/2"
ΠΛΑΣΤΙΚΗ**

ΚΩΔΙΚΟΣ	ΠΕΡΙΓΡΑΦΗ	EURO	ΣΥΣΚ.
09284	3/8" x 1/2"	0,16	1/10



**ΚΑΖΑΝΑΚΙ ΠΛΑΤΗΣ "ΝΙΝΑ"
ΛΕΥΚΟ ΠΛΑΣΤΙΚΟ ΜΕ ΜΟΝΟ
ΜΠΟΥΤΟΝ**

ΚΩΔΙΚΟΣ	ΠΕΡΙΓΡΑΦΗ	EURO	ΣΥΣΚ.
06433		43,52	1/5



**ΚΑΖΑΝΑΚΙ ΠΛΑΤΗΣ - ΨΗΛΟ
ALCAPLAST A93 ΛΕΥΚΟ
ΠΛΑΣΤΙΚΟ ΜΕ ΔΙΠΛΟ
ΜΠΟΥΤΟΝ ΚΑΙ ΜΟΝΩΣΗ**

ΚΩΔΙΚΟΣ	ΠΕΡΙΓΡΑΦΗ	EURO	ΣΥΣΚ.
07254		39,49	1



**ΚΑΖΑΝΑΚΙ ΣΤΡΟΓΓΥΛΟ
ΠΛΑΣΤΙΚΟ ΜΕ ΜΗΧ/ΣΜΟ
ΑΕΡΟΣ 1"1/4 ΜΕ ΦΛΟΤΕΡ
ΠΛΑΣΤΙΚΟ**

ΚΩΔΙΚΟΣ	ΠΕΡΙΓΡΑΦΗ	EURO	ΣΥΣΚ.
05227	1/2"	17,82	1



**ΚΑΤΕΒΑΣΙΑ ΣΩΛΗΝΑ
ΓΩΝΙΑΚΗ ΠΛΑΣΤΙΚΗ ΛΕΥΚΗ
ΣΥΝΔΕΣΗΣ ΚΑΖΑΝΑΚΙΟΥ -
ΛΕΚΑΝΗΣ**

ΚΩΔΙΚΟΣ	ΠΕΡΙΓΡΑΦΗ	EURO	ΣΥΣΚ.
11771	Φ50xH350mmxΦ40xL-mm	3,45	1/10



**ΕΠΙΤΟΙΧΙΑ ΒΑΣΗ ΣΤΗΡΙΞΗΣ
ΚΡΕΜΑΣΤΗΣ ΛΕΚΑΝΗΣ**

ΚΩΔΙΚΟΣ	ΠΕΡΙΓΡΑΦΗ	EURO	ΣΥΣΚ.
08150		26,65	1

ΕΞΑΡΤΗΜΑΤΑ ΛΕΚΑΝΗΣ



**ΣΕΤ ΒΙΔΕΣ ΚΑΖΑΝΑΚΙΩΝ
INOX**



**ΜΕΝΤΕΣΕΔΕΣ ΠΛΑΣΤΙΚΟΙ
ΓΙΑ ΚΑΛΥΜΜΑ ΛΕΚΑΝΗΣ WC**

ΚΩΔΙΚΟΣ	ΠΕΡΙΓΡΑΦΗ	EURO	ΣΥΣΚ.
03682	1/4" x L 80 mm	4,04	10/250
05254	1/4" x L 100 mm	2,64	10/200

ΚΩΔΙΚΟΣ	ΠΕΡΙΓΡΑΦΗ	EURO	ΣΥΣΚ.
07406	M8 x L 65 mm	0,72	10/400



**ΜΕΝΤΕΣΕΔΕΣ ΧΡΩΜΕ
ΠΛΑΣΤΙΚΟΙ ΓΙΑ ΚΑΛΥΜΜΑ
ΛΕΚΑΝΗΣ WC**



**ΜΕΝΤΕΣΕΔΕΣ ΑΠΛΟΙ ΓΙΑ
ΚΑΛΥΜΜΑ WC ΧΡΩΜΕ ΜΕ
ΒΙΔΕΣ INOX**

ΚΩΔΙΚΟΣ	ΠΕΡΙΓΡΑΦΗ	EURO	ΣΥΣΚ.
11068	M8 x L 65 mm	1,46	10/400

ΚΩΔΙΚΟΣ	ΠΕΡΙΓΡΑΦΗ	EURO	ΣΥΣΚ.
06390		19,31	1/10

Τεχνικά Χαρακτηριστικά

05775 ΛΑΜΑΡΙΝΟΒΙΔΑ INOX 3,5X16 ΓΙΑ ΚΑΛΥΜΜΑΤΑ WC



**ΜΕΝΤΕΣΕΔΕΣ Β.Τ.
UNIVERSALE ΓΙΑ ΚΑΛΥΜΜΑ
ΛΕΚΑΝΗΣ WC ΧΡΩΜΕ ΜΕ
ΒΙΔΕΣ INOX**



**ΜΕΝΤΕΣΕΔΕΣ UNIVERSALE
ΓΙΑ ΚΑΛΥΜΜΑ ΛΕΚΑΝΗΣ WC
ΧΡΩΜΕ ΜΕ ΒΙΔΕΣ
ΓΑΛΒΑΝΙΖΕ**

ΚΩΔΙΚΟΣ	ΠΕΡΙΓΡΑΦΗ	EURO	ΣΥΣΚ.
05205		20,35	1/50

ΚΩΔΙΚΟΣ	ΠΕΡΙΓΡΑΦΗ	EURO	ΣΥΣΚ.
11069		6,00	1/20/100

Τεχνικά Χαρακτηριστικά

05775 ΛΑΜΑΡΙΝΟΒΙΔΑ INOX 3,5X16 ΓΙΑ ΚΑΛΥΜΜΑΤΑ WC



**ΜΕΝΤΕΣΕΔΕΣ ΜΕ
ΕΚΤΟΝΩΣΗ ΓΙΑ ΚΑΛΥΜΜΑ
WC ΧΡΩΜΕ**



**ΜΕΝΤΕΣΕΔΕΣ Β.Τ. ΜΕ
ΕΚΤΟΝΩΣΗ ΓΙΑ ΚΑΛΥΜΜΑ
WC ΧΡΩΜΕ**

ΚΩΔΙΚΟΣ	ΠΕΡΙΓΡΑΦΗ	EURO	ΣΥΣΚ.
11070		7,65	1/20/100

ΚΩΔΙΚΟΣ	ΠΕΡΙΓΡΑΦΗ	EURO	ΣΥΣΚ.
05206		20,16	1/50

Τεχνικά Χαρακτηριστικά

05775 ΛΑΜΑΡΙΝΟΒΙΔΑ INOX 3,5X16 ΓΙΑ ΚΑΛΥΜΜΑΤΑ WC

ΕΞΑΡΤΗΜΑΤΑ ΛΕΚΑΝΗΣ



**ΜΕΝΤΕΣΕΔΕΣ Β.Τ. ΜΕ
ΑΜΟΡΤΙΣΕΡ ΓΙΑ ΚΑΛΥΜΜΑ
WC ΧΡΩΜΕ ΜΕ ΒΙΔΕΣ ΙΝΟΧ**



**ΜΕΝΤΕΣΕΔΕΣ CONCA
ΧΡΩΜΕ ΓΙΑ ΚΑΛΥΜΜΑ WC**

ΚΩΔΙΚΟΣ	ΠΕΡΙΓΡΑΦΗ	EURO	ΣΥΣΚ.
06391		75,00	1/10

ΚΩΔΙΚΟΣ	ΠΕΡΙΓΡΑΦΗ	EURO	ΣΥΣΚ.
07394		21,38	1/50

Τεχνικά Χαρακτηριστικά

05775 ΛΑΜΑΡΙΝΟΒΙΔΑ ΙΝΟΧ 3,5X16 ΓΙΑ ΚΑΛΥΜΜΑΤΑ WC

Τεχνικά Χαρακτηριστικά

05775 ΛΑΜΑΡΙΝΟΒΙΔΑ ΙΝΟΧ 3,5X16 ΓΙΑ ΚΑΛΥΜΜΑΤΑ WC



**ΣΕΤ ΣΤΗΡΙΞΗΣ ΜΕ 2
ΝΤΙΖΑΚΙΑ Μ6 &
ΠΕΤΑΛΟΥΔΕΣ ΓΑΛΑΒΑΝΙΖΕ
ΓΙΑ ΜΕΝΤΕΣΕΔΕΣ ΑΠΟ
ΚΑΛΥΜΜΑ ΛΕΚΑΝΗΣ**



**ΚΑΛΥΜΜΑ ΛΕΚΑΝΗΣ Α60
ΛΕΥΚΟ ΑΝΤΙΒΑΚΤΗΡΙΔΙΑΚΟ
ΠΟΛΥΠΡΟΠΥΛΕΝΙΟ ΑLCA**

ΚΩΔΙΚΟΣ	ΠΕΡΙΓΡΑΦΗ	EURO	ΣΥΣΚ.
12038	M6 x L 70 mm	1,38	1/10

ΚΩΔΙΚΟΣ	ΠΕΡΙΓΡΑΦΗ	EURO	ΣΥΣΚ.
10813		14,74	1/13



**ΚΑΛΥΜΜΑ ΛΕΚΑΝΗΣ Α604
ΛΕΥΚΟ SOFT CLOSE
UNIVERSALE
ΑΝΤΙΒΑΚΤΗΡΙΔΙΑΚΟ
DUROPLAST ALCA**



**ΚΑΛΥΜΜΑ ΛΕΚΑΝΗΣ Α674S
ΛΕΥΚΟ SOFT CLOSE
DUROPLAST ALCA**

ΚΩΔΙΚΟΣ	ΠΕΡΙΓΡΑΦΗ	EURO	ΣΥΣΚ.
10814		40,51	1/5

ΚΩΔΙΚΟΣ	ΠΕΡΙΓΡΑΦΗ	EURO	ΣΥΣΚ.
10815		40,51	1/5

ΠΑΡΟΧΕΣ ΠΛΥΝΤΗΡΙΟΥ / ΠΡΟΕΚΤΑΣΕΙΣ**ΠΑΡΟΧΕΣ ΠΛΥΝΤΗΡΙΟΥ 3/4"
ΓΩΝΙΑ ΜΕ ΠΛΑΣΤΙΚΟ
ΠΑΞΙΜΑΔΙ**

ΚΩΔΙΚΟΣ	ΠΕΡΙΓΡΑΦΗ	EURO	ΣΥΣΚ.
00464	1,0 m	2,08	1/100
00465	1,5 m	2,36	1/25/80
00466	2,0 m	2,71	1/25/100
00467	2,5 m	3,29	1/10/70
00468	3,0 m	3,65	1/50
00469	4,0 m	5,22	1/40
00470	5,0 m	6,00	1/20

Τεχνικά Χαρακτηριστικά

00584 Λαστιχάκι για παροχή πλυντηρίου

**ΠΑΡΟΧΕΣ ΠΛΥΝΤΗΡΙΟΥ Β.Τ.
3/4" ΓΩΝΙΑ ΜΕ ΜΕΤΑΛΛΙΚΟ
ΠΑΞΙΜΑΔΙ**

ΚΩΔΙΚΟΣ	ΠΕΡΙΓΡΑΦΗ	EURO	ΣΥΣΚ.
00457	1,0 m	3,67	1/75
00458	1,5 m	4,19	1/25/90
00459	2,0 m	4,57	1/25/70
00460	2,5 m	5,22	1/25/50
00461	3,0 m	5,60	1/10/50
00462	4,0 m	7,35	1/10/30
00463	5,0 m	8,17	1/25

**ΠΑΡΟΧΕΣ ΠΛΥΝΤΗΡΙΟΥ
WRAS ΖΕΣΤΟΥ ΝΕΡΟΥ 90°C
3/4" ΘΗΛ.ΘΗΛ.ΓΩΝΙΑ**

ΚΩΔΙΚΟΣ	ΠΕΡΙΓΡΑΦΗ	EURO	ΣΥΣΚ.
07577	1,0 m	2,73	1/100
07578	1,5 m	3,49	1/70
07579	2,0 m	4,25	1/50
07580	2,5 m	5,08	1/40
07581	3,0 m	5,84	1/40

**ΠΑΡΟΧΕΣ ΠΛΥΝΤΗΡΙΟΥ
ΙΝΟΧ ΑΙΣΙ 304 Β.Τ. 3/4"
ΓΩΝΙΑ**

ΚΩΔΙΚΟΣ	ΠΕΡΙΓΡΑΦΗ	EURO	ΣΥΣΚ.
02424	1,0 m	8,36	1
02425	1,5 m	9,89	1/50
02426	2,0 m	11,14	1/50
02427	2,5 m	12,94	1
02428	3,0 m	14,32	1/50
02429	4,0 m	17,89	1/20
02430	5,0 m	20,74	1

**ΠΡΟΕΚΤΑΣΕΙΣ ΠΛΥΝΤΗΡΙΟΥ
3/4" ΑΡΣ. ΘΗΛ. ΜΕ
ΠΛΑΣΤΙΚΟ ΠΑΞΙΜΑΔΙ**

ΚΩΔΙΚΟΣ	ΠΕΡΙΓΡΑΦΗ	EURO	ΣΥΣΚ.
00471	1,0 m	1,74	1/10
00472	1,5 m	2,07	1/80
00473	2,0 m	2,40	1/10
07565	2,5 m	2,80	1/10
07566	3,0 m	3,13	1/10
07567	4,0 m	4,53	1/10
07568	5,0 m	5,22	1/10

**ΕΞΑΓΩΓΕΣ ΠΛΥΝΤΗΡΙΟΥ
ΣΤΑΘ. ΜΗΚΟΥΣ ΜΕ
ΓΩΝΙΑΚΟ ΑΚΡΟΦΥΣΙΟ Φ22 &
ΙΣΙΟ ΑΚΡΟΦΥΣΙΟ Φ19**

ΚΩΔΙΚΟΣ	ΠΕΡΙΓΡΑΦΗ	EURO	ΣΥΣΚ.
03152	1,0 m	1,09	1/50
03153	1,5 m	1,26	1/60
03154	2,0 m	1,52	1/60/40
03155	2,5 m	1,79	1/30
03156	3,0 m	1,94	1/30
03157	4,0 m	2,83	1/20
03158	5,0 m	3,29	1/15

ΕΞΑΓΩΓΕΣ ΠΛΥΝΤΗΡΙΟΥ



**ΠΡΟΕΚΤΑΣΕΙΣ ΕΞΑΓΩΓΩΝ
ΠΛΥΝΤΗΡΙΟΥ ΘΗΛ. ΘΗΛ.
Φ22ΧΦ19**

ΚΩΔΙΚΟΣ	ΠΕΡΙΓΡΑΦΗ	EURO	ΣΥΣΚ.
03164	1,0 m	0,93	1/100
03165	1,5 m	1,10	1/70
03166	2,0 m	1,33	1/40
03167	2,5 m	1,64	1/40
03168	3,0 m	1,77	1/40
03169	4,0 m	2,49	1/20
03170	5,0 m	2,96	1/15



**ΠΡΟΕΚΤΑΣΕΙΣ ΕΞΑΓΩΓΩΝ
ΠΛΥΝΤΗΡΙΟΥ ΑΡΣ. ΘΗΛ.
Φ19ΧΦ19**

ΚΩΔΙΚΟΣ	ΠΕΡΙΓΡΑΦΗ	EURO	ΣΥΣΚ.
12201	1,0 m	1,50	1/50
12202	1,5 m	1,71	1/50
12203	2,0 m	2,10	1/40



**ΣΩΛΗΝΑ ΕΞΑΓΩΓΗΣ
ΠΛΥΝΤΗΡΙΟΥ, ΚΟΥΛΟΥΡΑ 50
Μ. Χ Φ24**

ΚΩΔΙΚΟΣ	ΠΕΡΙΓΡΑΦΗ	EURO	ΣΥΣΚ.
03160	50 m	26,66	1



**ΕΞΑΓΩΓΕΣ ΠΛΥΝΤΗΡΙΟΥ
ΠΤΥΣΣΟΜΕΝΕΣ Φ22 - Φ19**

ΚΩΔΙΚΟΣ	ΠΕΡΙΓΡΑΦΗ	EURO	ΣΥΣΚ.
03146	70 - 200 cm	1,67	1/80
03147	90 - 300 cm	1,82	1/100
03148	120 - 400 cm	3,37	1/70



**ΣΙΦΟΝΙ ΕΞΑΓΩΓΗΣ
ΠΛΥΝΤΗΡΙΟΥ ΕΞΩΤΕΡΙΚΟ
ΠΛΑΣΤΙΚΟ ΜΕ ΡΟΖΕΤΑ
ΠΛΑΣΤΙΚΟ ΛΕΥΚΟ**

ΚΩΔΙΚΟΣ	ΠΕΡΙΓΡΑΦΗ	EURO	ΣΥΣΚ.
03159	Φ32	2,15	1/120



**ΣΙΦΟΝΙ ΔΙΠΛΟ ΕΞΑΓΩΓΗΣ
ΠΛΥΝΤΗΡΙΟΥ ΛΕΥΚΟ
ΕΞΩΤΕΡΙΚΟ ΠΛΑΣΤΙΚΟ**

ΚΩΔΙΚΟΣ	ΠΕΡΙΓΡΑΦΗ	EURO	ΣΥΣΚ.
12129	ΕΙΣ. Φ19-22-25 x ΕΞΑΓ. Φ24	7,70	1/50



**ΣΙΦΟΝΙ ΕΝΣΜΟΥ ΔΙΠΛΟ
ΕΞ/ΓΗΣ ΠΛΥΝΤΗΡΙΟΥ -
ΣΤΕΓΝΩΤΗΡΙΟΥ Φ18-24 &
Φ12, ΕΞΟΔΟ Φ40-50**

ΚΩΔΙΚΟΣ	ΠΕΡΙΓΡΑΦΗ	EURO	ΣΥΣΚ.
12164		31,74	1/24



**ΣΙΦΟΝΙ ΕΞΑΓΩΓΗΣ
ΠΛΥΝΤΗΡΙΟΥ ΕΞΩΤΕΡΙΚΟ
ΠΛΑΣΤΙΚΟ ΜΕ ΡΟΖΕΤΑ
ΠΛΑΣΤΙΚΟ ΧΡΩΜΕ**

ΚΩΔΙΚΟΣ	ΠΕΡΙΓΡΑΦΗ	EURO	ΣΥΣΚ.
03161	Φ32	4,10	1/120

ΕΞΑΡΤΗΜΑΤΑ ΓΙΑ ΕΞΑΓΩΓΕΣ ΠΛΥΝΤΗΡΙΟΥ



ΡΑΚΟΡ ΓΩΝΙΑΚΟ ΕΞΑΓΩΓΗΣ ΠΛΥΝΤΗΡΙΟΥ ΠΛΑΣΤΙΚΟ ΛΕΥΚΟ

ΚΩΔΙΚΟΣ	ΠΕΡΙΓΡΑΦΗ	EURO	ΣΥΣΚ.
06030	1" x Φ22 -Φ19	0,72	10/400



ΤΑΦ ΔΙΠΛΟ ΘΗΛ. ΑΡΣ. ΕΞΑΓΩΓΗΣ ΠΛΥΝΤΗΡΙΟΥ ΓΙΑ ΣΙΦΟΝΙΑ ΝΕΡΟΧΥΤΗ ΜΕ ΡΑΚΟΡ 1" x Φ24

ΚΩΔΙΚΟΣ	ΠΕΡΙΓΡΑΦΗ	EURO	ΣΥΣΚ.
12286	1"1/2	9,28	1



ΤΑΦ ΣΥΝΔΕΣΗΣ ΕΞΑΓΩΓΗΣ ΠΛΥΝΤΗΡΙΟΥ ΜΕ ΡΑΚΟΡ ΠΛΑΣΤΙΚΟ ΛΕΥΚΟ

ΚΩΔΙΚΟΣ	ΠΕΡΙΓΡΑΦΗ	EURO	ΣΥΣΚ.
00072	1"1/2	1,63	1/150
12130	1"1/4	2,03	1/50



ΥΨΙΛΟΝ ΕΞΑΓΩΓΗΣ ΠΛΥΝΤΗΡΙΟΥ ΠΛΑΣΤΙΚΟ

ΚΩΔΙΚΟΣ	ΠΕΡΙΓΡΑΦΗ	EURO	ΣΥΣΚ.
07887	Φ19 x Φ19 x Φ19	0,65	10/400/500



ΚΑΜΠΥΛΗ ΣΤΗΡΙΞΗΣ ΕΞΑΓΩΓΗΣ ΠΛΥΝΤΗΡΙΟΥ ΠΛΑΣΤΙΚΗ

ΚΩΔΙΚΟΣ	ΠΕΡΙΓΡΑΦΗ	EURO	ΣΥΣΚ.
03171		0,18	10/600



ΣΥΝΔΕΣΜΟΙ ΕΞΑΓΩΓΗΣ ΠΛΥΝΤΗΡΙΟΥ ΠΛΑΣΤΙΚΟΙ

ΚΩΔΙΚΟΣ	ΠΕΡΙΓΡΑΦΗ	EURO	ΣΥΣΚ.
03149	Φ19 x Φ19	0,15	10/1000
03150	Φ19 x Φ22	0,15	10
03151	Φ22 x Φ22	0,15	500/1000



ΑΚΡΟΦΥΣΙΑ ΕΛΑΣΤΙΚΑ ΙΣΙΑ ΓΙΑ ΣΩΛΗΝΑ ΕΞΑΓΩΓΗΣ ΠΛΥΝΤΗΡΙΟΥ

ΚΩΔΙΚΟΣ	ΠΕΡΙΓΡΑΦΗ	EURO	ΣΥΣΚ.
03162	Φ19	0,37	10/500
03163	Φ22	0,37	10/1000



ΥΨΙΛΟΝ 3/4" ΠΛΑΣΤΙΚΟ ΠΑΡΟΧΗΣ ΠΛΥΝΤΗΡΙΟΥ ΜΕ ΠΑΞΙΜΑΔΙ ΠΕΡΙΣΤΡΕΦΟΜΕΝΟ ΘΗΛ. ΑΡΣ. ΑΡΣ. & ΛΑΣΤΙΧΟ

ΚΩΔΙΚΟΣ	ΠΕΡΙΓΡΑΦΗ	EURO	ΣΥΣΚ.
00474	3/4"	1,46	10/300

ΕΞΑΡΤΗΜΑΤΑ ΓΙΑ ΠΑΡΟΧΗ ΠΛΥΝΤΗΡΙΟΥ

**ΜΑΣΤΟΣ ΠΑΡΟΧΗΣ
ΠΛΥΝΤΗΡΙΟΥ ΠΛΑΣΤΙΚΟΣ
ΑΡΣ. ΑΡΣ.**



**ΡΑΚΟΡ ΠΛΑΣΤΙΚΟ ΓΩΝΙΑΚΟ
ΠΑΡΟΧΗΣ ΠΛΥΝΤΗΡΙΟΥ
ΑΡΣ. ΘΗΛ.ΤΡΕΛΟ**

ΚΩΔΙΚΟΣ	ΠΕΡΙΓΡΑΦΗ	EURO	ΣΥΣΚ.
07827	3/4"	0,19	1/10

ΚΩΔΙΚΟΣ	ΠΕΡΙΓΡΑΦΗ	EURO	ΣΥΣΚ.
07826	3/4"	1,45	1/10



**ΠΡΟΕΚΤΑΣΗ ΕΞΑΓΩΓΗ ΜΕ
ΟΠΗ & ΡΑΚΟΡ ΧΡΩΜΕ**



**ΠΡΟΕΚΤΑΣΗ ΕΞΑΓΩΓΗ
ΧΩΡΙΣ ΟΠΗ & ΡΑΚΟΡ
ΧΡΩΜΕ**

ΚΩΔΙΚΟΣ	ΠΕΡΙΓΡΑΦΗ	EURO	ΣΥΣΚ.
00813	3/4" x L 38 mm	14,61	1/10/160

ΚΩΔΙΚΟΣ	ΠΕΡΙΓΡΑΦΗ	EURO	ΣΥΣΚ.
00814	3/4" x L 38 mm	14,61	1/10/160



**ΠΡΟΕΚΤΑΣΗ ΕΞΑΓΩΓΗ ΜΕ
ΟΠΗ ΧΡΩΜΕ**



**ΠΡΟΕΚΤΑΣΗ ΕΞΑΓΩΓΗ
ΧΩΡΙΣ ΟΠΗ ΧΡΩΜΕ**

ΚΩΔΙΚΟΣ	ΠΕΡΙΓΡΑΦΗ	EURO	ΣΥΣΚ.
00811	3/4" x L 30 mm	4,49	5/120

ΚΩΔΙΚΟΣ	ΠΕΡΙΓΡΑΦΗ	EURO	ΣΥΣΚ.
00812	3/4" x L 30 mm	4,07	5/120



**ΣΕΤ ΠΑΡΟΧΗΣ ΠΛΥΝΤΗΡΙΟΥ
3/4" X 3/4" ΑΠΟ ΜΠΑΤΑΡΙΑ
ΤΟΙΧΟΥ**



**ΣΕΤ ΠΑΡΟΧΗΣ ΠΛΥΝΤΗΡΙΟΥ
ΡΑΚΟΡ 3/4" X 3/4" ΑΠΟ
ΜΠΑΤΑΡΙΑ ΤΟΙΧΟΥ**

ΚΩΔΙΚΟΣ	ΠΕΡΙΓΡΑΦΗ	EURO	ΣΥΣΚ.
04453	3/4" x 3/4" x 1/2"	15,82	1/20
04454	3/4" x 3/4" x 3/4"	16,10	1/25

ΚΩΔΙΚΟΣ	ΠΕΡΙΓΡΑΦΗ	EURO	ΣΥΣΚ.
04456	3/4" x 3/4" x 3/4"	35,66	1/10

ΕΞΑΡΤΗΜΑΤΑ ΓΙΑ ΠΑΡΟΧΗ ΠΛΥΝΤΗΡΙΟΥ



**ΤΑΦ ΜΕ ΡΑΚΟΡ ΠΑΡΟΧΗΣ
ΜΕ 2 ΔΙΑΚΟΠΤΑΚΙΑ ΑΠΟ
ΜΠΑΤΑΡΙΑ ΠΑΓΚΟΥ**

ΚΩΔΙΚΟΣ	ΠΕΡΙΓΡΑΦΗ	ΕΥΡΟ	ΣΥΣΚ.
06822	1/2"	29,79	1/10
06823	3/4"	30,45	1/20

ΣΠΙΡΑΛ ΙΝΟΧ ΣΥΝΔΕΣΗΣ

ΣΠΙΡΑΛ ΑΡΣ. ΘΗΛ. ΣΥΝΔΕΣΗΣ ΙΝΟΧ 7-ΚΛΩΝΟ DN8



ΣΠΙΡΑΛ ΘΗΛ. ΘΗΛ. ΣΥΝΔΕΣΗΣ ΙΝΟΧ 7-ΚΛΩΝΟ DN8

ΚΩΔΙΚΟΣ	ΠΕΡΙΓΡΑΦΗ	EURO	ΣΥΣΚ.
07770	3/8" x 20 cm	3,04	1/25
07771	3/8" x 25 cm	2,42	1/25
07772	3/8" x 30 cm	3,25	1/25
07773	3/8" x 40 cm	3,45	1/25
07774	3/8" x 50 cm	2,44	1/25
07776	3/8" x 70 cm	2,65	1/10
07777	3/8" x 80 cm	2,82	1/10
07778	3/8" x 100 cm	3,17	1/10
06904	1/2" x 10 cm	2,71	10/300
06905	1/2" x 15 cm	2,75	10/300
02349	1/2" x 20 cm	2,89	25/350
02350	1/2" x 25 cm	3,02	25/350
02351	1/2" x 30 cm	2,80	25/250
02352	1/2" x 35 cm	3,01	25/250
02353	1/2" x 40 cm	3,05	25/250
02354	1/2" x 45 cm	2,63	1/25/150
02355	1/2" x 50 cm	3,19	25/200
02356	1/2" x 60 cm	3,46	10/150
02357	1/2" x 70 cm	3,32	1/10/100
02358	1/2" x 80 cm	4,74	10/100
02359	1/2" x 100 cm	5,50	10/100

ΚΩΔΙΚΟΣ	ΠΕΡΙΓΡΑΦΗ	EURO	ΣΥΣΚ.
02360	3/8" x 20 cm	2,72	25
02362	3/8" x 30 cm	2,94	25/250
02364	3/8" x 40 cm	3,13	1/25/250
02365	3/8" x 50 cm	3,41	25/150
02366	3/8" x 60 cm	3,72	10
02367	3/8" x 70 cm	4,94	10/100
02368	3/8" x 80 cm	4,34	10/100
02369	3/8" x 100 cm	4,85	10/100
02370	1/2" x 20 cm	2,94	1/25/350
02371	1/2" x 25 cm	3,21	25/350
02372	1/2" x 30 cm	2,79	1/25/250
02373	1/2" x 35 cm	3,03	1/25/250
02374	1/2" x 40 cm	3,14	1/25/250
02375	1/2" x 45 cm	3,22	1/25/150
02376	1/2" x 50 cm	3,38	1/25/200
02377	1/2" x 60 cm	3,57	1/10/150
02378	1/2" x 70 cm	4,58	1/10/100
02379	1/2" x 80 cm	4,80	1/10/100
02380	1/2" x 100 cm	5,35	10/100
06920	1/2" x 120 cm	6,34	10/50
06921	1/2" x 150 cm	7,20	10/50
06922	1/2" x 200 cm	9,16	10/50



ΣΠΙΡΑΛ ΘΗΛ.1/2" x ΑΡΣ.3/8" ΣΥΝΔΕΣΗΣ ΙΝΟΧ 7-ΚΛΩΝΟ DN8



ΣΠΙΡΑΛ ΘΗΛ. ΘΗΛ. ΒΑΡΕΩΣ ΤΥΠΟΥ ΙΝΟΧ 8-ΚΛΩΝΟ DN10

ΚΩΔΙΚΟΣ	ΠΕΡΙΓΡΑΦΗ	EURO	ΣΥΣΚ.
06906	1/2" x 3/8" x 10 cm	3,51	25/350
06907	1/2" x 3/8" x 15 cm	3,58	25/350
06908	1/2" x 3/8" x 20 cm	3,30	25/350
06909	1/2" x 3/8" x 25 cm	3,39	25/350
06910	1/2" x 3/8" x 30 cm	3,44	25/250
06912	1/2" x 3/8" x 40 cm	3,65	25/300
06914	1/2" x 3/8" x 50 cm	3,91	25/150
06916	1/2" x 3/8" x 70 cm	2,90	1/10/100

ΚΩΔΙΚΟΣ	ΠΕΡΙΓΡΑΦΗ	EURO	ΣΥΣΚ.
02308	1/2" x 3/8" x 20 cm	3,40	1/25/350
02309	1/2" x 3/8" x 25 cm	3,59	25/350
02310	1/2" x 3/8" x 30 cm	3,69	1/25/250
02311	1/2" x 3/8" x 35 cm	3,87	25/250
02312	1/2" x 3/8" x 40 cm	3,99	25/250
02313	1/2" x 3/8" x 50 cm	4,15	1/25/200
02314	1/2" x 3/8" x 60 cm	4,36	10/100
02316	1/2" x 3/8" x 80 cm	5,11	10/100
02317	1/2" x 3/8" x 100 cm	5,60	10/100

ΣΠΙΡΑΛ ΙΝΟΧ ΣΥΝΔΕΣΗΣ**ΣΠΙΡΑΛ ΓΩΝΙΑΚΑ ΘΗΛ. ΘΗΛ.
ΒΑΡΕΩΣ ΤΥΠΟΥ ΙΝΟΧ
8-ΚΛΩΝΟ DN10****ΣΠΙΡΑΛ ΘΗΛ. ΘΗΛ. ΒΑΡΕΩΣ
ΤΥΠΟΥ ΙΝΟΧ 8-ΚΛΩΝΟ DN10**

ΚΩΔΙΚΟΣ	ΠΕΡΙΓΡΑΦΗ	EURO	ΣΥΣΚ.
10033	3/8" x 3/8" x 15 cm	5,17	1/25
02318	1/2" x 1/2" x 20 cm	5,39	1/25/350
02320	1/2" x 1/2" x 30 cm	5,66	1/25/250
02322	1/2" x 1/2" x 40 cm	5,94	1/25/300
02323	1/2" x 1/2" x 50 cm	6,18	1/25/150
02324	1/2" x 1/2" x 60 cm	6,38	1/10/150
02325	1/2" x 1/2" x 70 cm	4,94	1/10/100
02326	1/2" x 1/2" x 80 cm	5,15	1/10/100
02327	1/2" x 1/2" x 100 cm	5,50	1/10/100

ΚΩΔΙΚΟΣ	ΠΕΡΙΓΡΑΦΗ	EURO	ΣΥΣΚ.
02294	1/2" x 20 cm	3,48	1/25/350
02295	1/2" x 25 cm	3,84	1/25/350
02296	1/2" x 30 cm	3,85	1/25/250
02297	1/2" x 35 cm	4,02	1/25/250
02298	1/2" x 40 cm	4,12	25/250
02299	1/2" x 45 cm	4,24	25/150
02300	1/2" x 50 cm	4,35	1/25/200
02301	1/2" x 60 cm	4,54	1/10/150
02302	1/2" x 70 cm	5,02	1/10/100
02303	1/2" x 80 cm	5,14	10/100
02304	1/2" x 100 cm	5,68	1/10/100
02305	1/2" x 120 cm	7,10	10/100
02306	1/2" x 150 cm	7,95	10/80
02307	1/2" x 200 cm	9,79	10/50

**ΣΠΙΡΑΛ ΑΡΣ. ΘΗΛ. ΒΑΡΕΩΣ
ΤΥΠΟΥ ΙΝΟΧ 8-ΚΛΩΝΟ DN10****ΣΠΙΡΑΛ ΘΗΛ. ΘΗΛ. ΟΛΙΚΗΣ
ΠΑΡΟΧΗΣ ΙΝΟΧ 9-ΚΛΩΝΟ
DN13**

ΚΩΔΙΚΟΣ	ΠΕΡΙΓΡΑΦΗ	EURO	ΣΥΣΚ.
02282	1/2" x 10 cm	3,81	25/450
02283	1/2" x 20 cm	3,16	1/25/350
02284	1/2" x 25 cm	3,44	25/350
02285	1/2" x 30 cm	3,49	1/25/250
02287	1/2" x 40 cm	3,75	1/25/300
02289	1/2" x 50 cm	3,90	1/25/200
02290	1/2" x 60 cm	4,34	10/150
02291	1/2" x 70 cm	3,95	1/10
02292	1/2" x 80 cm	5,03	10
02293	1/2" x 100 cm	5,80	10
02258	3/4" x 20 cm	8,22	25/350
02259	3/4" x 30 cm	5,54	1/25/250
02260	3/4" x 40 cm	5,53	1/25/300
02261	3/4" x 50 cm	9,05	1/25/150
02263	3/4" x 80 cm	5,85	1/10
02264	3/4" x 100 cm	7,50	1/10
02265	3/4" x 150 cm	9,21	1/10
02266	3/4" x 200 cm	10,74	1/10
02267	3/4" x 250 cm	9,10	1/10
02268	3/4" x 300 cm	10,31	1/10
02269	3/4" x 400 cm	12,78	1/10
02270	3/4" x 500 cm	15,20	1/10

ΚΩΔΙΚΟΣ	ΠΕΡΙΓΡΑΦΗ	EURO	ΣΥΣΚ.
02413	1/2" x 20 cm	5,03	1/25/350
02414	1/2" x 25 cm	3,29	1/25/350
02415	1/2" x 30 cm	5,35	1/25/250
02416	1/2" x 35 cm	3,80	25/250
02417	1/2" x 40 cm	5,91	25/300
02419	1/2" x 50 cm	6,20	25/150
02420	1/2" x 60 cm	6,71	10/150
02271	3/4" x 20 cm	6,05	25/280
02272	3/4" x 25 cm	6,23	20/280
02273	3/4" x 30 cm	6,57	20/200
02274	3/4" x 35 cm	6,67	20/200
02275	3/4" x 40 cm	6,87	25/250
02276	3/4" x 45 cm	7,09	1/20/120
02277	3/4" x 50 cm	7,29	20/120
02278	3/4" x 60 cm	7,62	10/50
02280	3/4" x 80 cm	8,60	10/100
02281	3/4" x 100 cm	9,42	10/100
09803	3/4" x 150 cm	12,47	5/100

ΣΠΙΡΑΛ ΙΝΟΧ ΑΝΤΙΚΡΑΔΑΣΜΙΚΑ**ΣΠΙΡΑΛ ΙΝΟΧ ΑΙΣΙ 304 ΙΣΙΑ
ΑΡΣ. ΘΗΛ.
ΑΝΤΙΚΡΑΔΑΣΜΙΚΑ****ΣΠΙΡΑΛ ΙΝΟΧ ΑΙΣΙ 304
ΓΩΝΙΑΚΑ ΑΡΣ. ΘΗΛ.
ΑΝΤΙΚΡΑΔΑΣΜΙΚΑ**

ΚΩΔΙΚΟΣ	ΠΕΡΙΓΡΑΦΗ	EURO	ΣΥΣΚ.
02248	1" x 40 cm	17,07	1/40
02249	1" x 50 cm	18,77	1/30
02250	1" x 60 cm	20,33	1/25
02251	1" x 80 cm	23,45	1/10
02252	1" x 100 cm	26,73	1/10

ΚΩΔΙΚΟΣ	ΠΕΡΙΓΡΑΦΗ	EURO	ΣΥΣΚ.
02253	1" x 40 cm	23,60	1/20
02254	1" x 50 cm	25,20	1/30
02255	1" x 60 cm	26,76	1/25
02256	1" x 80 cm	29,90	1/10
02257	1" x 100 cm	33,15	1/10

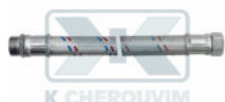
**ΣΠΙΡΑΛ ΑΡΣ. ΘΗΛ. ΙΣΙΑ
ΓΑΛΒΑΝΙΖΕ
ΑΝΤΙΚΡΑΔΑΣΜΙΚΑ****ΣΠΙΡΑΛ ΑΡΣ. ΘΗΛ. ΓΩΝΙΑΚΑ
ΓΑΛΒΑΝΙΖΕ
ΑΝΤΙΚΡΑΔΑΣΜΙΚΑ**

ΚΩΔΙΚΟΣ	ΠΕΡΙΓΡΑΦΗ	EURO	ΣΥΣΚ.
02178	3/4" x 40 cm	8,57	1/50
02179	3/4" x 50 cm	9,30	1/50
02180	3/4" x 60 cm	10,04	1/25
02181	3/4" x 80 cm	11,75	1/15
02182	3/4" x 100 cm	13,57	1/25
02188	1"1/4 x 40 cm	25,00	1/30
02189	1"1/4 x 50 cm	26,82	1
02190	1"1/4 x 60 cm	29,01	1/10
02191	1"1/4 x 80 cm	32,77	1
02192	1"1/4 x 100 cm	37,27	1/15
02195	1"1/2 x 60 cm	41,97	1/10
02196	1"1/2 x 80 cm	47,29	1/10
02197	1"1/2 x 100 cm	53,68	1
02200	2" x 60 cm	67,05	1/5
02201	2" x 80 cm	74,44	1/10

ΚΩΔΙΚΟΣ	ΠΕΡΙΓΡΑΦΗ	EURO	ΣΥΣΚ.
02203	1" x 40 cm	16,29	1/10
02204	1" x 50 cm	17,15	1/10
02208	1"1/4 x 40 cm	35,94	1/30
02211	1"1/4 x 80 cm	44,47	1/15
02212	1"1/4 x 100 cm	48,43	1/15

**ΣΠΙΡΑΛ ΥΔΡΟΜΕΤΡΩΝ ΙΝΟΧ
ΠΤΥΣΣΟΜΕΝΑ ΑΡΣ. ΘΗΛ.**

ΚΩΔΙΚΟΣ	ΠΕΡΙΓΡΑΦΗ	EURO	ΣΥΣΚ.
10066	1/2" x 3/4" x 20 - 40 cm	9,42	
02176	3/4" x 1" x 10 - 20 cm	11,11	1

ΣΠΙΡΑΛ ΝΕΡΟΥ ΙΝΟΧ ΠΤΥΣΣΟΜΕΝΑ**ΣΠΙΡΑΛ ΝΕΡΟΥ ΑΡΣ. ΘΗΛ.
ΙΝΟΧ ΠΤΥΣΣΟΜΕΝΑ**

K.CHEROUVIM

ΚΩΔΙΚΟΣ	ΠΕΡΙΓΡΑΦΗ	EURO	ΣΥΣΚ.
02226	1/2" x 7,5 - 13 cm	5,60	1/50
02227	1/2" x 10 - 20 cm	5,60	1/100
02228	1/2" x 20 - 40 cm	7,13	1/100
02229	1/2" x 26 - 52 cm	7,78	1/50
02234	3/4" x 7,5 - 13 cm	7,19	1
02235	3/4" x 10 - 20 cm	7,66	1/100
02236	3/4" x 20 - 40 cm	9,18	1/100
02237	3/4" x 26 - 52 cm	10,81	1/50
02239	1" x 7,5 - 13 cm	11,48	1
02240	1" x 10 - 20 cm	11,95	1
02241	1" x 20 - 40 cm	14,34	1/50
02242	1" x 26 - 52 cm	15,90	1/50
10067	1"1/4 x 10 - 20 cm	25,12	1/20
10068	1"1/4 x 20 - 40 cm	27,76	1
10069	1"1/2 x 10 - 20 cm	29,02	1
10070	1"1/2 x 20 - 40 cm	33,86	1
10071	2" x 10 - 20 cm	36,60	1
10072	2" x 20 - 40 cm	44,17	1/5



K.CHEROUVIM

**ΣΠΙΡΑΛ ΓΙΑ ΜΕΤΡΗΤΕΣ
ΑΕΡΙΟΥ ΚΙΤΡΙΝΑ ΙΝΟΧ
ΠΤΥΣΣΟΜΕΝΑ ΑΡΣΕΝΙΚΑ
ΘΗΛΥΚΑ**

ΚΩΔΙΚΟΣ	ΠΕΡΙΓΡΑΦΗ	EURO	ΣΥΣΚ.
10075	3/4" x 1" x 10 - 20 cm	13,48	1

**ΣΠΙΡΑΛ ΓΙΑ ΜΕΤΡΗΤΕΣ
ΑΕΡΙΟΥ ΚΙΤΡΙΝΑ ΙΝΟΧ
ΠΤΥΣΣΟΜΕΝΑ ΘΗΛΥΚΑ
ΘΗΛΥΚΑ**

K.CHEROUVIM

ΚΩΔΙΚΟΣ	ΠΕΡΙΓΡΑΦΗ	EURO	ΣΥΣΚ.
10073	3/4" x 1" x 10 - 20 cm	13,16	1
10074	3/4" x 1"1/4 x 10 - 20 cm	16,30	1

**ΣΠΙΡΑΛ GAS ΑΡΣ. ΘΗΛ. ΙΝΟΧ
ΚΙΤΡΙΝΟ ΠΤΥΣΣΟΜΕΝΟ**

K.CHEROUVIM

ΚΩΔΙΚΟΣ	ΠΕΡΙΓΡΑΦΗ	EURO	ΣΥΣΚ.
02159	1/2" x 10 - 20 cm	6,52	1/25
02160	1/2" x 20 - 40 cm	7,41	1/25
02161	1/2" x 26 - 52 cm	8,28	1/30
02165	1/2" x 3/4" x 7,5 - 13 cm	6,22	12
02166	1/2" x 3/4" x 10 - 20 cm	6,82	12
02168	3/4" x 7,5 - 13 cm	8,00	12
02169	3/4" x 10 - 20 cm	9,28	12
02170	3/4" x 20 - 40 cm	10,50	12
02171	3/4" x 26 - 52 cm	12,22	12
02173	1" x 7,5 - 13 cm	10,90	12
02174	1" x 10 - 20 cm	11,67	12
02175	1" x 20 - 40 cm	14,60	12
10065	1" x 26 - 52 cm	16,34	1

ΣΠΙΡΑΛ ΑΕΡΙΟΥ ΙΝΟΧ ΚΙΤΡΙΝΑ ΠΤΥΣΣΟΜΕΝΑ**ΣΠΙΡΑΛ GAS ΘΗΛ. ΘΗΛ.
ΙΝΟΧ ΚΙΤΡΙΝΟ ΠΤΥΣΣΟΜΕΝΟ****ΣΠΙΡΑΛ ΣΥΝΔΕΣΗΣ ΦΙΑΛΗΣ
ΜΕ ΟΡΕΙΧΑΛΚΙΝΑ
ΠΑΞΙΜΑΔΙΑ ΑΡΙΣΤΕΡΑ
20X14/'' ΚΑΙ ΛΑΒΗ**

ΚΩΔΙΚΟΣ	ΠΕΡΙΓΡΑΦΗ	EURO	ΣΥΣΚ.
02145	1/2" x 7,5 - 13 cm	11,10	1/25
02146	1/2" x 10 - 20 cm	12,18	1/25
02147	1/2" x 20 - 40 cm	13,96	1/25
02152	3/4" x 7,5 - 13 cm	13,07	1/12
02153	3/4" x 10 - 20 cm	14,64	1/12
02154	3/4" x 20 - 40 cm	18,17	1/12
02155	1" x 7,5 - 13 cm	21,20	1/12
02156	1" x 10 - 20 cm	22,00	1/12
02157	1" x 20 - 40 cm	24,78	1/12

ΚΩΔΙΚΟΣ	ΠΕΡΙΓΡΑΦΗ	EURO	ΣΥΣΚ.
11581	50 cm	6,32	1/40
11582	70 cm	6,91	1/60
11583	100 cm	8,06	1/50
11584	150 cm	10,08	1/35
11585	200 cm	12,00	1/25

ΣΥΣΚΕΥΕΣ ΦΙΛΤΡΩΝ ΝΕΡΟΥ

**ΣΥΣΚΕΥΕΣ ΙΝΟΧ ΑΙΣΙ 316
ΘΗΛ.ΘΗΛ. ΜΕ
ΑΠΟΣΤΡΑΓΓΙΣΗ 1/2" ΘΗΛ.**



**ΣΥΣΚΕΥΕΣ ΜΕ ΚΕΦΑΛΗ
ΟΡΕΙΧΑΛΚΙΝΗ ΝΙΚΕΛ ΚΑΙ
ΔΟΧΕΙΟ ΙΝΟΧ ΑΙΣΙ 304**

ΚΩΔΙΚΟΣ	ΠΕΡΙΓΡΑΦΗ	EURO	ΣΥΣΚ.
02637	3/4" x 10" 25cm	451,87	1
02638	3/4" x 20" (50cm)	544,10	1

ΚΩΔΙΚΟΣ	ΠΕΡΙΓΡΑΦΗ	EURO	ΣΥΣΚ.
02643	1/2" x 5" (13cm)	202,36	1
02644	1/2" x 9"3/4 (25cm)	463,16	1/6
02645	3/4" x 5" (13cm)	202,36	1
02646	3/4" x 9"3/4 25cm	447,72	1
02647	3/4" x 20" (50cm)	267,35	1
02648	1" x 9"3/4 (25cm)	450,81	1/6
02650	1"1/4 x 10" 25cm	249,45	1
02652	2" x 10" 25cm	279,29	1



**ΣΥΣΚΕΥΕΣ ΜΕ ΚΕΦΑΛΗ
ΟΡΕΙΧΑΛΚΙΝΗ ΝΙΚΕΛ ΚΑΙ
ΔΟΧΕΙΟ ΔΙΑΦΑΝΕΣ**



**ΣΥΣΚΕΥΕΣ ΜΕ ΚΕΦΑΛΗ
ΟΡΕΙΧΑΛΚΙΝΗ ΝΙΚΕΛ ΚΑΙ
ΔΟΧΕΙΟ ΜΗ ΔΙΑΦΑΝΕΣ**

ΚΩΔΙΚΟΣ	ΠΕΡΙΓΡΑΦΗ	EURO	ΣΥΣΚ.
02655	1/2" x 9"3/4 (25cm)	115,58	1
02657	3/4" x 9"3/4 25cm	154,62	1
02658	1" x 9"3/4 (25cm)	147,86	1/6
02659	1"1/4 x 10" 25cm	168,34	1
02660	1"1/2 x 10" 25cm	168,34	1
02661	1"1/2 x 20" (50cm)	205,04	1/6
02662	2" x 10" 25cm	186,90	1/6
02663	2" x 20" 50cm	238,65	1

ΚΩΔΙΚΟΣ	ΠΕΡΙΓΡΑΦΗ	EURO	ΣΥΣΚ.
07534	3/4" x 9"3/4 25cm	154,62	1/6



**ΣΥΣΚΕΥΗ ΜΙΝΙ ΜΕ ΚΕΦΑΛΗ
ΟΡΕΙΧ/ΝΗ ΝΙΚΕΛ ΚΑΙ
ΔΟΧΕΙΟ ΔΙΑΦΑΝΕΣ**



**ΣΥΣΚΕΥΕΣ ΠΛΑΣΤΙΚΕΣ ΜΕ
ΔΟΧΕΙΟ ΔΙΑΦΑΝΕΣ**

ΚΩΔΙΚΟΣ	ΠΕΡΙΓΡΑΦΗ	EURO	ΣΥΣΚ.
02634	1/2"	57,91	1
02723	ΕΝΘΕΤΟ ΜΙΝΙ ΝΥΛΟΝ 60μ.	2,95	1
02725	ΕΝΘΕΤΟ ΜΙΝΙ ΝΗΜΑ 50μ.	1,83	1/100

ΚΩΔΙΚΟΣ	ΠΕΡΙΓΡΑΦΗ	EURO	ΣΥΣΚ.
07445	1/2" x 5" (13cm)	16,93	1/12
07446	1/2" x 7" (18cm)	18,43	1/12
07447	1/2" x 9"3/4 (25cm)	16,70	1/12
02664	3/4" x 5" (13cm)	18,60	1/24
02665	3/4" x 7" (18cm)	19,24	1/12
02666	3/4" x 9"3/4 25cm	15,85	1/12
10207	3/4" x 20" (50cm)	31,25	1/6
10208	1" x 5" (13cm)	17,95	1/24
10209	1" x 7" (18cm)	18,98	1/12
02667	1" x 9"3/4 (25cm)	16,91	1/12
10213	1"1/4 x 9"3/4 (25cm)	31,69	1/12
10214	1"1/4 x 20" (50cm)	51,74	1/6
10217	1"1/2 x 9"3/4 (25cm)	34,24	1/12
10218	1"1/2 x 20" (50cm)	52,81	1/6

ΣΥΣΚΕΥΕΣ ΦΙΛΤΡΩΝ ΝΕΡΟΥ**ΣΥΣΚΕΥΕΣ ΠΛΑΣΤΙΚΕΣ ΔΙΠΛΕΣ ΜΕ ΔΟΧΕΙΟ ΔΙΑΦΑΝΕΣ**

ΚΩΔΙΚΟΣ	ΠΕΡΙΓΡΑΦΗ	EURO	ΣΥΣΚ.
10566	1/2" x 9"3/4 (25cm)	42,65	1
10567	3/4" x 9"3/4 25cm	41,36	1
10568	1" x 9"3/4 (25cm)	44,48	1

**ΣΥΣΚΕΥΗ ΜΙΝΙ ΠΛΑΣΤΙΚΗ ΜΕ ΔΟΧΕΙΟ ΔΙΑΦΑΝΕΣ**

ΚΩΔΙΚΟΣ	ΠΕΡΙΓΡΑΦΗ	EURO	ΣΥΣΚ.
02635	1/2"	11,74	1/30

**ΣΥΣΚΕΥΕΣ ΠΛΑΣΤΙΚΕΣ ΜΕ ΔΟΧΕΙΟ ΛΕΥΚΟ ΜΗ ΔΙΑΦΑΝΕΣ**

ΚΩΔΙΚΟΣ	ΠΕΡΙΓΡΑΦΗ	EURO	ΣΥΣΚ.
10219	1/2" x 5" (13cm)	15,61	1/24
10482	1/2" x 7" (18cm)	19,63	1/12
10483	1/2" x 9"3/4 (25cm)	17,98	1/12
10484	1/2" x 20" (50cm)	40,61	1/6
02669	3/4" x 7" (18cm)	17,27	1/12
02670	3/4" x 9"3/4 25cm	17,98	1/12
10485	3/4" x 20" (50cm)	31,25	1/6
10486	1" x 5" (13cm)	15,83	1/24
10487	1" x 7" (18cm)	16,67	1/12
02671	1" x 9"3/4 (25cm)	18,13	1/12
10489	1"1/4 x 7" (18cm)	26,54	1/12
10490	1"1/4 x 9"3/4 (25cm)	33,18	1/12
02673	1"1/4 x 20" (50cm)	55,93	1/6
10491	1"1/2 x 5" (13cm)	26,90	1/24
10493	1"1/2 x 9"3/4 (25cm)	34,24	1/12
10494	1"1/2 x 20" (50cm)	52,71	1/6

**ΣΥΣΚΕΥΕΣ ΠΛΑΣΤΙΚΕΣ ΜΕ BYPASS 3 ΕΠΙΛΟΓΩΝ & ΔΙΑΦΑΝΟ ΔΟΧΕΙΟ**

ΚΩΔΙΚΟΣ	ΠΕΡΙΓΡΑΦΗ	EURO	ΣΥΣΚ.
07537	1" x 9"3/4 (25cm)	47,12	1

**ΦΙΛΤΡΟ ΝΕΡΟΥ ΜΕ BYPASS 4 ΕΠΙΛΟΓΩΝ & ΔΙΑΚ. ΑΠΟΣΤΡΑΓΓΙΣΗΣ**

ΚΩΔΙΚΟΣ	ΠΕΡΙΓΡΑΦΗ	EURO	ΣΥΣΚ.
07539	1" x 9"3/4 (25cm)	57,76	1

**ΣΥΣΚΕΥΗ ΦΙΛΤΡΟΥ ΝΕΡΟΥ ΠΑΓΚΟΥ PURE WATER ΜΕ ΡΟΥΞΟΥΝΙ, ΣΩΛΗΝΑΚΙ Φ10, ΧΩΡΙΣ ΕΝΘΕΤΟ**

ΚΩΔΙΚΟΣ	ΠΕΡΙΓΡΑΦΗ	EURO	ΣΥΣΚ.
02632	1/4"	27,31	1/12
11926	ΚΛΕΙΔΙ ΜΕ 4 ΕΓΚΟΠΕΣ Σ'	2,12	1/100

ΣΥΣΚΕΥΕΣ ΦΙΛΤΡΩΝ ΝΕΡΟΥ



**ΔΟΣΟΜΕΤΡΗΤΗΣ ΑΛΑΤΩΝ
1/2" ΘΗΛ.ΘΗΛ. ΜΕ BYPASS
& ΑΝΑΚΛΙΣΗ**



**ΔΟΣΟΜΕΤΡΗΤΗΣ ΑΛΑΤΩΝ
3/4" - 1" Θ.Θ. ΜΕ
ΟΡΕΙΧΑΛΚΙΝΗ ΧΡΩΜΕ
ΚΕΦΑΛΗ**

ΚΩΔΙΚΟΣ	ΠΕΡΙΓΡΑΦΗ	EURO	ΣΥΣΚ.
07543	1/2"	52,47	1/12
07545	ΑΛΑΤΙ 80gr 6ΤΕΜ	15,30	1/24

ΚΩΔΙΚΟΣ	ΠΕΡΙΓΡΑΦΗ	EURO	ΣΥΣΚ.
08006	3/4" x 1"	143,65	1
08209	ΑΛΑΤΙΙ 160gr 2ΤΕΜ	18,10	2



**ΚΡΥΣΤΑΛΛΟΙ
ΠΟΛΥΦΩΣΦΟΡΙΚΟΥ ΑΛΑΤΟΣ
ΣΕ ΣΥΣΚΕΥΑΣΙΑ 1KG**



**ΦΙΛΤΡΟ ΠΛΥΝΤΗΡΙΟΥ ΚΑΤΑ
ΤΩΝ ΑΛΑΤΩΝ**

ΚΩΔΙΚΟΣ	ΠΕΡΙΓΡΑΦΗ	EURO	ΣΥΣΚ.
02737	1 KG	19,53	1/30

ΚΩΔΙΚΟΣ	ΠΕΡΙΓΡΑΦΗ	EURO	ΣΥΣΚ.
02636	3/4"	9,93	1/24



**ΔΟΧΕΙΑ ΔΙΑΦΑΝΗ ΠΛΑΣΤΙΚΑ
ΓΙΑ ΦΙΛΤΡΑ ΜΕ ΠΛΑΣΤΙΚΗ
ΚΕΦΑΛΗ**



**ΠΑΞΙΜΑΔΙ ΜΠΛΕ ΠΛΑΣΤΙΚΟ
ΓΙΑ ΦΙΛΤΡΟ ΝΕΡΟΥ**

ΚΩΔΙΚΟΣ	ΠΕΡΙΓΡΑΦΗ	EURO	ΣΥΣΚ.
02746	5"	15,37	1
11867	7"	18,90	1
02748	9"3/4	21,39	1

ΚΩΔΙΚΟΣ	ΠΕΡΙΓΡΑΦΗ	EURO	ΣΥΣΚ.
02749		12,93	1



**ΕΝΘΕΤΟ U.S.A. TECH PLUS
ΣΤΟ 9"3/4 (25 CM.) X 5
ΜΙΚΡΑ ΓΙΑ ΦΙΛΤΡΟ ΝΕΡΟΥ
ΛΕΥΚΟ**



**ΕΝΘΕΤΟ U.S.A. TECH PLUS
ΣΤΟ 9"3/4 (25 CM.) X 0,5
ΜΙΚΡΑ ΓΙΑ ΦΙΛΤΡΟ ΝΕΡΟΥ
ΚΟΚΚΙΝΟ**

ΚΩΔΙΚΟΣ	ΠΕΡΙΓΡΑΦΗ	EURO	ΣΥΣΚ.
08002	ΣΤΟ ΛΕΥΚΟ 9"3/4	24,80	1/20

ΚΩΔΙΚΟΣ	ΠΕΡΙΓΡΑΦΗ	EURO	ΣΥΣΚ.
08004	PB ΚΟΚΚΙΝΟ 9"3/4	34,68	1/20

ΕΝΘΕΤΑ ΦΙΛΤΡΩΝ ΝΕΡΟΥ



**ΕΝΘΕΤΟ U.S.A. TECH
PLUSSHM-MFB 10 9"3/4 (25
cm) X 0,5 ΜΙΚΡΑ ΓΙΑ ΦΙΛΤΡΟ
ΝΕΡΟΥ**



**ΕΝΘΕΤΟ MATRIKX 9"3/4 (25
CM.) X 0,5 PB1 ΜΙΚΡΑ ΓΙΑ
ΦΙΛΤΡΟ ΝΕΡΟΥ**

ΚΩΔΙΚΟΣ	ΠΕΡΙΓΡΑΦΗ	EURO	ΣΥΣΚ.
11896	HM-MFB10	36,80	1/20

ΚΩΔΙΚΟΣ	ΠΕΡΙΓΡΑΦΗ	EURO	ΣΥΣΚ.
10622	ΜΑΥΡΟ	24,10	1/20



**ΕΝΘΕΤΟ MATRIKX 9"3/4 (25
CM.) X 5 ΣΤΟ ΜΙΚΡΑ ΓΙΑ
ΦΙΛΤΡΟ ΝΕΡΟΥ**



**ΕΝΘΕΤΟ U.S.A. TECH PLUS
ΣΤΟ 9"3/4 (25 CM.) X 0.5
ΜΙΚΡΑ ΓΙΑ ΦΙΛΤΡΟ ΝΕΡΟΥ
ΜΠΛΕ**

ΚΩΔΙΚΟΣ	ΠΕΡΙΓΡΑΦΗ	EURO	ΣΥΣΚ.
10621	ΣΤΟ ΛΕΥΚΟ 9"3/4	10,93	1/20

ΚΩΔΙΚΟΣ	ΠΕΡΙΓΡΑΦΗ	EURO	ΣΥΣΚ.
08003	VOC ΜΠΛΕ 9"3/4	27,15	1/20



**ΕΝΘΕΤΟ ΣΤΟ ΛΕΥΚΟ 10" (25
CM.) X 5 ΜΙΚΡΑ ΣΥΜΠΑΓΗ
ΕΝΕΡΓΟΥ ΑΝΘΡΑΚΑ ΓΙΑ
ΦΙΛΤΡΟ PURE WATER**



**ΕΝΘΕΤΟ ΦΙΛΤΡΟ
ΣΥΜΠΥΚΝΩΜΕΝΟΥ
ΕΝΕΡΓΟΥ ΑΝΘΡΑΚΑ
ΑΓΓΛΙΑΣ DOULTON**

ΚΩΔΙΚΟΣ	ΠΕΡΙΓΡΑΦΗ	EURO	ΣΥΣΚ.
10046	ΣΤΟ ΛΕΥΚΟ 9"3/4	4,25	1/25

ΚΩΔΙΚΟΣ	ΠΕΡΙΓΡΑΦΗ	EURO	ΣΥΣΚ.
11942	ULTRACARB 1/4"ΑΡΣ.-10"	52,05	1



**ΕΝΘΕΤΟ ΦΙΛΤΡΟ
ΣΥΜΠΥΚΝΩΜΕΝΟΥ
ΕΝΕΡΓΟΥ ΑΝΘΡΑΚΑ
ΑΓΓΛΙΑΣ DOULTON**



**ΕΝΘΕΤΟ PENTAIR
DFX-CB-10 9"3/4 (25 CM.) X
10 ΜΙΚΡΑ U.S.A. ΓΙΑ ΦΙΛΤΡΟ
ΝΕΡΟΥ**

ΚΩΔΙΚΟΣ	ΠΕΡΙΓΡΑΦΗ	EURO	ΣΥΣΚ.
11907	ULTRACARB 10"	84,55	1

ΚΩΔΙΚΟΣ	ΠΕΡΙΓΡΑΦΗ	EURO	ΣΥΣΚ.
11030		11,73	1/12

ΕΝΘΕΤΑ ΦΙΛΤΡΩΝ ΝΕΡΟΥ



**ΕΝΘΕΤΟ PENTAIR C1 9"3/4
(25 CM.) X 5 ΜΙΚΡΑ U.S.A.
ΓΙΑ ΦΙΛΤΡΟ ΝΕΡΟΥ**



**ΕΝΘΕΤΟ PENTAIR EP-10
9"3/4 (25 CM.) X 5 ΜΙΚΡΑ
U.S.A. ΓΙΑ ΦΙΛΤΡΟ ΝΕΡΟΥ**

ΚΩΔΙΚΟΣ	ΠΕΡΙΓΡΑΦΗ	EURO	ΣΥΣΚ.
11031		14,93	1/24

ΚΩΔΙΚΟΣ	ΠΕΡΙΓΡΑΦΗ	EURO	ΣΥΣΚ.
11032		18,39	1/12



**ΕΝΘΕΤΟ PENTAIR CBR2-10
9"3/4 (25 CM.) X 0,5 ΜΙΚΡΑ
U.S.A. ΓΙΑ ΦΙΛΤΡΟ ΝΕΡΟΥ**



**ΕΝΘΕΤΟ PENTAIR PENTEK
FLOPLUS 9"3/4 (25 cm) X 0,5
ΜΙΚΡΑ ΓΙΑ ΦΙΛΤΡΟ ΝΕΡΟΥ**

ΚΩΔΙΚΟΣ	ΠΕΡΙΓΡΑΦΗ	EURO	ΣΥΣΚ.
11033		36,63	1/12

ΚΩΔΙΚΟΣ	ΠΕΡΙΓΡΑΦΗ	EURO	ΣΥΣΚ.
11897		28,60	1/12



**ΕΝΘΕΤΟ NYLON ΜΕ
ΕΛΑΤΗΡΙΟ ΚΑΘΑΡΙΖΟΜΕΝΟ
ΦΙΛΤΡΟΥ BYPASS 4
ΕΠΙΛΟΓΩΝ**



**ΕΝΘΕΤΑ ΦΙΛΤΡΑ INOX AISI
304 ΛΕΙΑ ΚΑΘΑΡΙΖΟΜΕΝΑ**

ΚΩΔΙΚΟΣ	ΠΕΡΙΓΡΑΦΗ	EURO	ΣΥΣΚ.
11139	9"3/4 (25cm) x 60 μικρά	7,61	1

ΚΩΔΙΚΟΣ	ΠΕΡΙΓΡΑΦΗ	EURO	ΣΥΣΚ.
02674	4" (10cm) x 60 μικρά	32,19	1
02675	5" (13cm) x 60 μικρά	48,22	1
02676	9"3/4 (25cm) x 60 μικρά	61,00	1
02677	20" (50cm) x 60 μικρά	100,46	1
02678	10" (25cm) x 60 μικρά για σι	75,90	1
02679	20" (50cm) x 200 μικρά για σ	137,29	1

**ΕΝΘΕΤΑ ΦΙΛΤΡΑ NYLON
ΚΑΘΑΡΙΖΟΜΕΝΑ**



ΚΩΔΙΚΟΣ	ΠΕΡΙΓΡΑΦΗ	EURO	ΣΥΣΚ.
02682	5" (13cm) x 60 μικρά	6,97	1
02685	9"3/4 (25cm) x 30 μικρά	11,47	1
02686	9"3/4 (25cm) x 60 μικρά	8,13	1/48
02687	9"3/4 (25cm) x 150 μικρά	8,13	1/48
02688	20" (50cm) x 60 μικρά	24,22	1
02689	10" (25cm) x 60 μικρά για σι	10,01	1/24
02691	20" (50cm) x 150 μικρά για σ	17,94	1

ΕΝΘΕΤΑ ΦΙΛΤΡΩΝ ΝΕΡΟΥ**ΕΝΘΕΤΟ
ΠΟΛΥΠΡΟΠΥΛΕΝΙΟΥ ΜΙΑΣ
ΧΡΗΣΗΣ ΓΙΑ ΦΙΛΤΡΟ ΚΡΥΟΥ
ΝΕΡΟΥ****ΕΝΘΕΤΑ ΦΙΛΤΡΑ ΑΠΟ ΝΗΜΑ
ΜΙΑΣ ΧΡΗΣΗΣ**

ΚΩΔΙΚΟΣ	ΠΕΡΙΓΡΑΦΗ	EURO	ΣΥΣΚ.
11480	4" (10cm) x 20 μικρά	1,10	1/80
11482	4" (10cm) x 100 μικρά	1,10	1/100
11484	5" (13cm) x 5 μικρά	1,13	1/100
11485	5" (13cm) x 10 μικρά	1,13	1/100
11486	5" (13cm) x 20 μικρά	1,13	1/100
11490	7" (18cm) x 5 μικρά	1,23	1/64
11491	7" (18cm) x 10 μικρά	1,23	1/64
11492	7" (18cm) x 20 μικρά	1,23	1/64
11493	7" (18cm) x 50 μικρά	1,23	1/64
11494	7" (18cm) x 100 μικρά	1,23	1/64
11495	10" (25cm) x 1 μικρό	1,59	1/50
11496	10" (25cm) x 5 μικρά	1,59	1/50
11497	10" (25cm) x 10 μικρά	1,59	1/50
11498	10" (25cm) x 20 μικρά	1,59	1/50
11499	10" (25cm) x 50 μικρά	1,59	1/50
11566	20" (50cm) x 20 μικρά	5,12	1/25

ΚΩΔΙΚΟΣ	ΠΕΡΙΓΡΑΦΗ	EURO	ΣΥΣΚ.
02696	5" (13cm) x 1 μικρό	2,58	1/100
02697	5" (13cm) x 5 μικρά	2,58	1/100
02698	5" (13cm) x 10 μικρά	2,58	1/100
02699	5" (13cm) x 20 μικρά	2,58	1/100
02700	5" (13cm) x 50 μικρά	2,58	1/100
11720	5" (13cm) x 100 μικρά	2,36	1/100
02701	7" (18cm) x 1 μικρό	2,53	1/64
02702	7" (18cm) x 5 μικρά	2,53	1/64
02703	7" (18cm) x 10 μικρά	2,53	1/64
02704	7" (18cm) x 25 μικρά	2,53	1/64
02705	7" (18cm) x 50 μικρά	2,53	1/64
02706	9"3/4 (25cm) x 1 μικρό	3,13	1/50
02707	9"3/4 (25cm) x 5 μικρά	3,13	1/50
02708	9"3/4 (25cm) x 10 μικρά	3,13	1/50
02709	9"3/4 (25cm) x 25 μικρά	3,13	1/50
02710	9"3/4 (25cm) x 50 μικρά	3,13	1/50
11722	9"3/4 (25cm) x 100 μικρά	3,13	1/50
06812	20" (50cm) x 25 μικρά	9,88	1/24
02711	20" (50cm) x 50 μικρά	9,88	1/24

**ΕΝΘΕΤΑ ΦΙΛΤΡΑ ΜΙΑΣ
ΧΡΗΣΗΣ ΝΗΜΑ + ΕΝΕΡΓΟΣ
ΑΝΘΡΑΚΑΣ****ΕΝΘΕΤΑ ΦΙΛΤΡΑ
ΑΠΙΟΝΙΣΜΟΥ
ΕΠΑΝΑΓΕΜΙΖΟΜΕΝΑ**

ΚΩΔΙΚΟΣ	ΠΕΡΙΓΡΑΦΗ	EURO	ΣΥΣΚ.
02713	5" (13cm) x 10 μικρά	6,24	1/50
02714	7" (18cm) x 10 μικρά	7,33	1/25
11756	20" (50cm) x 5 μικρά	11,40	1/20

ΚΩΔΙΚΟΣ	ΠΕΡΙΓΡΑΦΗ	EURO	ΣΥΣΚ.
02719	5"	13,49	1
02720	7"	15,26	1

**ΦΙΛΤΡΟ ΨΥΓΕΙΟΥ IN-LINE
10" ΜΕ ΣΠΕΙΡΩΜΑ ΘΗΛ.
ΘΗΛ. 1/4"****ΦΙΛΤΡΟ ΨΥΓΕΙΟΥ IN-LINE
HYDRO+ ΑΓΓΛΙΑΣ 10" ΜΕ
ΑΥΤΟΜΑΤΑ ΡΑΚΟΡ**

ΚΩΔΙΚΟΣ	ΠΕΡΙΓΡΑΦΗ	EURO	ΣΥΣΚ.
08887	Φ50	15,98	1/25

ΚΩΔΙΚΟΣ	ΠΕΡΙΓΡΑΦΗ	EURO	ΣΥΣΚ.
08872	Φ50	16,95	1/25

ΕΝΘΕΤΑ ΦΙΛΤΡΩΝ ΝΕΡΟΥ



**ΦΙΛΤΡΟ ΨΥΓΕΙΟΥ PENTAIR
GS-10RO 10" Φ50 ΜΕ
ΣΠΕΙΡΩΜΑ ΘΗΛ. ΘΗΛ. 1/4"**



**ΛΑΣΤΙΧΟ ΓΙΑ ΕΝΘΕΤΑ
ΦΙΛΤΡΩΝ ΝΕΡΟΥ
(Φ52ΧΦ27Χ3mm)**

ΚΩΔΙΚΟΣ	ΠΕΡΙΓΡΑΦΗ	EURO	ΣΥΣΚ.
11035	Φ50	17,15	1/12

ΚΩΔΙΚΟΣ	ΠΕΡΙΓΡΑΦΗ	EURO	ΣΥΣΚ.
10818		0,11	10



**ΚΛΕΙΔΙ ΠΛΑΣΤΙΚΟ ΓΙΑ
ΣΥΣΚΕΥΕΣ ΦΙΛΤΡΩΝ ΜΕ
ΠΛΑΣΤΙΚΗ ΚΕΦΑΛΗ**



**ΚΛΕΙΔΙ ΠΛΑΣΤΙΚΟ ΓΙΑ
ΣΥΣΚΕΥΕΣ ΦΙΛΤΡΩΝ ΜΕ
ΠΛΑΣΤΙΚΗ ΚΕΦΑΛΗ**

ΚΩΔΙΚΟΣ	ΠΕΡΙΓΡΑΦΗ	EURO	ΣΥΣΚ.
02731		2,71	1/100

ΚΩΔΙΚΟΣ	ΠΕΡΙΓΡΑΦΗ	EURO	ΣΥΣΚ.
11927	18 ΕΓΚΟΠΕΣ ΦΙΛ. 5"	2,32	1/100



**ΚΛΕΙΔΙ ΧΑΛΥΒΔΙΝΟ ΓΙΑ
ΔΟΣΟΜΕΤΡΗΤΗ ΑΛΑΤΩΝ
3/4"-1" ΜΕ ΟΡΕΙΧΑΛΚΙΝΗ
ΚΕΦΑΛΗ ΧΡΩΜΕ**

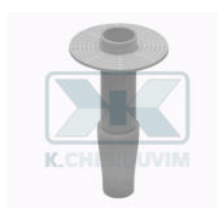

**ΚΙΤ ΣΥΓΚΡΑΤΗΣΗΣ ΑΛΑΤΩΝ
ΓΙΑ ΣΥΣΚΕΥΗ ΜΙΝΙ
ΠΛΑΣΤΙΚΗ ΚΑΙ ΟΡΕΙΧΑΛΚΙΝΗ**

ΚΩΔΙΚΟΣ	ΠΕΡΙΓΡΑΦΗ	EURO	ΣΥΣΚ.
09840		26,67	1

ΚΩΔΙΚΟΣ	ΠΕΡΙΓΡΑΦΗ	EURO	ΣΥΣΚ.
07546	ΜΙΝΙ	1,02	1
07547	5"	1,73	1
07548	7"	1,93	1
07549	9"3/4	2,03	1



**ΒΑΣΗ ΜΕΤΑΛΛΙΚΗ ΜΟΝΗ ΓΙΑ
ΣΥΣΚΕΥΕΣ ΦΙΛΤΡΩΝ ΜΕ
ΟΡΕΙΧΑΛΚΙΝΗ ΚΕΦΑΛΗ**



**ΒΑΣΗ ΜΕΤΑΛΛΙΚΗ ΤΡΙΠΛΗ
ΓΙΑ ΣΥΣΚΕΥΕΣ ΦΙΛΤΡΩΝ ΜΕ
ΠΛΑΣΤΙΚΗ ΚΕΦΑΛΗ**

ΚΩΔΙΚΟΣ	ΠΕΡΙΓΡΑΦΗ	EURO	ΣΥΣΚ.
11711		17,80	1

ΚΩΔΙΚΟΣ	ΠΕΡΙΓΡΑΦΗ	EURO	ΣΥΣΚ.
10573	ΤΡΙΠΛΗ	22,64	1

ΕΞΑΡΤΗΜΑΤΑ ΓΙΑ ΦΙΛΤΡΑ ΝΕΡΟΥ



ΒΑΣΗ ΠΛΑΣΤΙΚΗ ΜΟΝΗ ΓΙΑ ΣΥΣΚΕΥΕΣ ΦΙΛΤΡΩΝ ΜΕ ΠΛΑΣΤΙΚΗ ΚΕΦΑΛΗ

ΚΩΔΙΚΟΣ	ΠΕΡΙΓΡΑΦΗ	EURO	ΣΥΣΚ.
02734	ΜΟΝΗ	2,47	1/50



ΒΑΣΗ ΠΛΑΣΤΙΚΗ ΔΙΠΛΗ ΓΙΑ ΣΥΣΚΕΥΕΣ ΦΙΛΤΡΩΝ ΜΕ ΠΛΑΣΤΙΚΗ ΚΕΦΑΛΗ

ΚΩΔΙΚΟΣ	ΠΕΡΙΓΡΑΦΗ	EURO	ΣΥΣΚ.
02735	ΔΙΠΛΗ	5,65	1/25



ΒΑΣΗ ΠΛΑΣΤΙΚΗ ΤΡΙΠΛΗ ΓΙΑ ΣΥΣΚΕΥΕΣ ΦΙΛΤΡΩΝ ΜΕ ΠΛΑΣΤΙΚΗ ΚΕΦΑΛΗ

ΚΩΔΙΚΟΣ	ΠΕΡΙΓΡΑΦΗ	EURO	ΣΥΣΚ.
11839	ΤΡΙΠΛΗ	15,33	1/25



ΜΑΣΤΟΙ ΠΛΑΣΤΙΚΟΙ ΜΠΛΕ ΑΡΣ. ΑΡΣ. ΜΕ 2 Ο-RING ΓΙΑ ΦΙΛΤΡΑ ΝΕΡΟΥ

ΚΩΔΙΚΟΣ	ΠΕΡΙΓΡΑΦΗ	EURO	ΣΥΣΚ.
10572	1/2"	1,15	1/10
07541	3/4"	1,54	10/100
07542	1"	1,76	1/10



ΜΑΓΝΗΤΙΚΗ ΠΡΟΕΚΤΑΣΗ ΑΡΣ. ΘΗΛ. ΟΙΚΟΛΟΓΙΚΗ ΚΑΤΑ ΤΩΝ ΑΛΑΤΩΝ

ΚΩΔΙΚΟΣ	ΠΕΡΙΓΡΑΦΗ	EURO	ΣΥΣΚ.
08886	1/2"	19,50	1
01385	3/4"	19,99	1



ΜΑΓΝΗΤΙΚΟΣ ΣΥΝΔΕΣΜΟΣ ΜΑΧΙ ΑΡΣ.ΘΗΛ. ΟΛΙΚΗΣ ΠΑΡΟΧΗΣ ΟΙΚΟΛΟΓΙΚΟΣ ΚΑΤΑ ΤΩΝ ΑΛΑΤΩΝ

ΚΩΔΙΚΟΣ	ΠΕΡΙΓΡΑΦΗ	EURO	ΣΥΣΚ.
10651	1"	322,11	1



ΒΡΥΣΑΚΙ ΠΑΓΚΟΥ ΠΑΤΗΤΟ ΜΕ ΡΟΥΞΟΥΝΙ ΧΡΩΜΕ ΓΙΑ ΦΙΛΤΡΟ ΝΕΡΟΥ Μ11Χ1 ΑΡΣ.

ΚΩΔΙΚΟΣ	ΠΕΡΙΓΡΑΦΗ	EURO	ΣΥΣΚ.
07540	M11 x 1	13,89	1/50



ΒΡΥΣΑΚΙ ΠΑΓΚΟΥ MINIMAL ΜΙΣΟΣΤΡΟΦΟ ΜΕ ΡΟΥΞΟΥΝΙ ΧΡΩΜΕ ΓΙΑ ΦΙΛΤΡΟ ΝΕΡΟΥ Μ11Χ1 ΑΡΣ.

ΚΩΔΙΚΟΣ	ΠΕΡΙΓΡΑΦΗ	EURO	ΣΥΣΚ.
09044	M11 x 1	27,12	1/30
11429	ΑΝΤΑΛ.ΜΗΧΑΝΙΣΜΟΣ	5,88	1/50
12278	Φ20 Μ. 8x8 L4.5mm	5,04	1/50

ΒΡΥΣΑΚΙΑ-ΔΙΑΚΟΠΤΑΚΙΑ ΓΙΑ ΦΙΛΤΡΑ ΝΕΡΟΥ



**ΒΡΥΣΑΚΙ ΠΑΓΚΟΥ ΚΛΑΣΙΚΟ
ΜΙΣΟΣΤΡΟΦΟ ΜΕ ΡΟΥΞΟΥΝΙ
ΧΡΩΜΕ ΓΙΑ ΦΙΛΤΡΟ ΝΕΡΟΥ
M11X1 ΑΡΣ.**



**ΒΡΥΣΑΚΙ BYPASS ΧΡΩΜΕ
ΜΕ ΦΙΛΤΡΑΚΙ ΓΙΑ ΦΙΛΤΡΟ
PURE WATER**

ΚΩΔΙΚΟΣ	ΠΕΡΙΓΡΑΦΗ	EURO	ΣΥΣΚ.
09043	M11 x 1	15,00	1/50
08014	ΑΜΕΡΙΚΗΣ 1/2" x M11	2,31	10/250
08015	ΑΜΕΡΙΚΗΣ 1/2" x M11	2,72	10/200
11428	ΑΝΤΑΛ.ΜΗΧΑΝΙΣΜΟΣ	5,04	1/50

ΚΩΔΙΚΟΣ	ΠΕΡΙΓΡΑΦΗ	EURO	ΣΥΣΚ.
09205	Φ6 x M22x1 ΘΗΛ	8,05	1/50
09841	Φ8 x M22x1 ΘΗΛ	8,05	1
02741	Φ10 x M22x1 ΘΗΛ	8,05	1/50



**ΒΡΥΣΑΚΙ BYPASS ΧΡΩΜΕ
ΜΕ ΦΙΛΤΡΑΚΙ**



**ΔΙΑΚΟΠΤΗΣ ΣΦΑΙΡΙΚΟΣ
ΤΡΙΟΔΟΣ ΦΙΛΤΡΟΥ ΜΕ
ΡΑΚΟΡ 1/2" X Φ6 X 1/2" ΑΡΣ.
ΧΡΩΜΕ**

ΚΩΔΙΚΟΣ	ΠΕΡΙΓΡΑΦΗ	EURO	ΣΥΣΚ.
11928	1/2"ΑΡΣ x M22-24x1	15,40	1/50

ΚΩΔΙΚΟΣ	ΠΕΡΙΓΡΑΦΗ	EURO	ΣΥΣΚ.
09578	1/2" x Φ6 x 1/2"	13,80	1/20



**ΔΙΑΚΟΠΤΗΣ ΣΦΑΙΡΙΚΟΣ
ΤΡΙΟΔΟΣ ΦΙΛΤΡΟΥ ΧΡΩΜΕ**



**ΤΑΦ ΠΑΡΟΧΗΣ ΜΕ ΡΑΚΟΡ
ΚΑΙ ΔΙΑΚΟΠΤΑΚΙ ΜΙΝΙ
ΟΡΕΙΧΑΛΚΙΝΑ ΧΡΩΜΕ
ΓΥΑΛΙΣΤΕΡΟ**

ΚΩΔΙΚΟΣ	ΠΕΡΙΓΡΑΦΗ	EURO	ΣΥΣΚ.
09579	1/2" x Φ6 x 1/2"	11,72	1/30

ΚΩΔΙΚΟΣ	ΠΕΡΙΓΡΑΦΗ	EURO	ΣΥΣΚ.
11732	1/2" x 1/2" x 1/2"	18,08	1/30



ΣΩΛΗΝΑΣ ΠΟΛΥΑΙΘΥΛΕΝΙΟΥ



**ΣΩΛΗΝΑ ΤΕΦΛΟΝ ΡΤΦΕ Φ6-4
ΓΙΑ ΠΟΣΙΜΟ ΝΕΡΟ (ΜΕΤΡΟ)**

ΚΩΔΙΚΟΣ	ΠΕΡΙΓΡΑΦΗ	EURO	ΣΥΣΚ.
08390	Φ6	0,50	1/50/100
10540	Φ8	0,52	100
08466	Φ10	0,67	50

ΚΩΔΙΚΟΣ	ΠΕΡΙΓΡΑΦΗ	EURO	ΣΥΣΚ.
08389	Φ6	7,21	1/50

ΕΞΑΡΤΗΜΑΤΑ ΣΩΛΗΝΑ NYLON ΑΕΡΑ - ΝΕΡΟΥ**ΣΩΛΗΝΑΚΙΑ ΛΕΥΚΑ
ΠΛΑΣΤΙΚΑ ΓΙΑ ΦΙΛΤΡΟ PURE
WATER**

ΚΩΔΙΚΟΣ	ΠΕΡΙΓΡΑΦΗ	EURO	ΣΥΣΚ.
11426	1/4" x Φ6	1,07	1
11427	5/16" x Φ8	1,49	1
11833	3/8" x Φ10*	1,85	1

**ΡΑΚΟΡ ΣΩΛΗΝΑΣ NYLON
ΑΡΣ. ΜΗΧΑΝΙΚΗΣ ΣΥΣΦΙΞΗΣ
ΝΙΚΕΛ**

ΚΩΔΙΚΟΣ	ΠΕΡΙΓΡΑΦΗ	EURO	ΣΥΣΚ.
10182	1/8" x Φ6	1,03	1/10
10183	1/8" x Φ8	1,22	1/10
08387	1/4" x Φ6	1,17	300/1500
10184	1/4" x Φ8	1,34	1/10
10185	1/4" x Φ10	1,56	1/10
10186	3/8" x Φ6	1,56	10
10187	3/8" x Φ8	1,83	10
08467	3/8" x Φ10*	2,23	1/10
10188	1/2" x Φ8	2,59	10
10189	1/2" x Φ10	3,21	1/10

**ΡΑΚΟΡ ΣΩΛΗΝΑΣ NYLON
ΘΗΛ. ΜΗΧΑΝΙΚΗΣ ΣΥΣΦΙΞΗΣ
ΝΙΚΕΛ**

ΚΩΔΙΚΟΣ	ΠΕΡΙΓΡΑΦΗ	EURO	ΣΥΣΚ.
10459	1/8" x Φ6	1,17	1/10
10511	1/8" x Φ8	1,34	1/10
10512	1/4" x Φ6	1,62	10
10513	1/4" x Φ8	1,83	10
10514	1/4" x Φ10	2,23	1/10
10515	3/8" x Φ10*	2,31	1/10
10516	1/2" x Φ10	3,12	1/10

**ΡΑΚΟΡ ΣΥΝΔΕΣΗΣ
ΣΩΛΗΝΑΣ NYLON
ΜΗΧΑΝΙΚΗΣ ΣΥΣΦΙΞΗΣ
ΝΙΚΕΛ**

ΚΩΔΙΚΟΣ	ΠΕΡΙΓΡΑΦΗ	EURO	ΣΥΣΚ.
08486	Φ6	2,23	10
08487	Φ8	2,42	10
08488	Φ10	3,21	1/10

**ΓΩΝΙΕΣ ΑΡΣ. ΣΩΛΗΝΑΣ
NYLON ΜΗΧΑΝΙΚΗΣ
ΣΥΣΦΙΞΗΣ ΝΙΚΕΛ**

ΚΩΔΙΚΟΣ	ΠΕΡΙΓΡΑΦΗ	EURO	ΣΥΣΚ.
10517	1/8" x Φ6	1,62	1/10
10518	1/8" x Φ8	1,76	1/10
08388	1/4" x Φ6	1,71	10
10519	1/4" x Φ8	2,23	1/10
10520	1/4" x Φ10	2,49	1/10
10521	3/8" x Φ6	1,78	1/10
10522	3/8" x Φ8	2,33	1/10
10523	3/8" x Φ10*	2,91	1/10
10524	1/2" x Φ10	4,26	1/10

**ΓΩΝΙΕΣ ΘΗΛ. ΣΩΛΗΝΑΣ
NYLON ΜΗΧΑΝΙΚΗΣ
ΣΥΣΦΙΞΗΣ ΝΙΚΕΛ**

ΚΩΔΙΚΟΣ	ΠΕΡΙΓΡΑΦΗ	EURO	ΣΥΣΚ.
10525	1/8" x Φ6	1,76	1/10
10526	1/8" x Φ8	2,15	1/10
10527	1/4" x Φ6	2,59	1/10
10528	1/4" x Φ8	2,59	1/10
10529	1/4" x Φ10	2,95	1/10
11174	3/8" x Φ10*	3,49	1/10

ΕΞΑΡΤΗΜΑΤΑ ΣΩΛΗΝΑ NYLON ΑΕΡΑ - ΝΕΡΟΥ



**ΓΩΝΙΕΣ ΣΥΝΔΕΣΗΣ
ΣΩΛΗΝΑΣ NYLON
ΜΗΧΑΝΙΚΗΣ ΣΥΣΦΙΞΗΣ
ΝΙΚΕΛ**



**ΤΑΦ ΑΡΣ. ΣΩΛΗΝΑΣ NYLON
ΜΗΧΑΝΙΚΗΣ ΣΥΣΦΙΞΗΣ
ΝΙΚΕΛ**

ΚΩΔΙΚΟΣ	ΠΕΡΙΓΡΑΦΗ	EURO	ΣΥΣΚ.
10530	Φ6	2,42	1/10
10531	Φ8	2,59	1/10
10532	Φ10	3,32	1/10

ΚΩΔΙΚΟΣ	ΠΕΡΙΓΡΑΦΗ	EURO	ΣΥΣΚ.
10533	Φ6 x 1/8" x Φ6	2,49	1/10
09449	Φ6 x 1/4" x Φ6	2,59	1/10
10535	Φ10 x 1/4" x Φ10	3,63	1/10



**ΤΑΦ ΣΥΝΔΕΣΗΣ ΣΩΛΗΝΑΣ
NYLON ΜΗΧΑΝΙΚΗΣ
ΣΥΣΦΙΞΗΣ ΝΙΚΕΛ**



**ΣΤΑΥΡΟΣ ΣΥΝΔΕΣΗΣ
ΣΩΛΗΝΑΣ NYLON
ΜΗΧΑΝΙΚΗΣ ΣΥΣΦΙΞΗΣ
ΝΙΚΕΛ**

ΚΩΔΙΚΟΣ	ΠΕΡΙΓΡΑΦΗ	EURO	ΣΥΣΚ.
09450	Φ6 x Φ6 x Φ6	3,78	10
10537	Φ8 x Φ8 x Φ8	3,60	1/10
10538	Φ10 x Φ10 x Φ10	4,59	1/10

ΚΩΔΙΚΟΣ	ΠΕΡΙΓΡΑΦΗ	EURO	ΣΥΣΚ.
10539	Φ10	6,93	1/10



**ΠΡΟΕΚΤΑΣΗ ΕΞΑΓΩΓΗ
ΚΙΤΡΙΝΗ ΑΡΣ. ΘΗΛ. ΜΕ
ΠΑΡΟΧΗ 1/4" ΘΗΛ.**



**ΠΡΟΕΚΤΑΣΗ ΕΞΑΓΩΓΗ
ΧΡΩΜΕ ΑΡΣ. ΘΗΛ. ΜΕ
ΠΑΡΟΧΗ 1/4" ΘΗΛ.**

ΚΩΔΙΚΟΣ	ΠΕΡΙΓΡΑΦΗ	EURO	ΣΥΣΚ.
09277	1/2" x 1/4" x 1/2"	4,25	10/80/400

ΚΩΔΙΚΟΣ	ΠΕΡΙΓΡΑΦΗ	EURO	ΣΥΣΚ.
09279	1/2" x 1/4" x 3/8"	5,20	10/80
09045	1/2" x 1/4" x 1/2"	5,23	10/50



**ΠΡΟΕΚΤΑΣΗ ΕΞΑΓΩΓΗ ΜΕ
ΡΑΚΟΡ ΚΙΤΡΙΝΗ ΑΡΣ. ΘΗΛ.
ΜΕ ΠΑΡΟΧΗ 1/4" ΘΗΛ.**



**ΠΡΟΕΚΤΑΣΗ ΕΞΑΓΩΓΗ ΜΕ
ΡΑΚΟΡ ΧΡΩΜΕ ΑΡΣ. ΘΗΛ.
ΜΕ ΠΑΡΟΧΗ 1/4" ΘΗΛ.**

ΚΩΔΙΚΟΣ	ΠΕΡΙΓΡΑΦΗ	EURO	ΣΥΣΚ.
09278	1/2" x 1/4" x 1/2"	6,14	1/10

ΚΩΔΙΚΟΣ	ΠΕΡΙΓΡΑΦΗ	EURO	ΣΥΣΚ.
09280	1/2" x 1/4" x 1/2"	7,39	1/10

ΧΗΜΙΚΑ - ΛΙΠΑΝΤΙΚΑ

ΣΤΕΑΤΙΝΗ ΙΤΑΛΙΑΣ



ΚΩΔΙΚΟΣ	ΠΕΡΙΓΡΑΦΗ	EURO	ΣΥΣΚ.
00151	1 KG	15,39	1/10



**ΣΙΛΙΚΟΝΗ ΥΨΗΛΩΝ
ΘΕΡΜΟΚΡΑΣΙΩΝ ΕΩΣ 350°C
ΣΕ ΦΥΣΙΓΓΙΟ 280 ml**

ΚΩΔΙΚΟΣ	ΠΕΡΙΓΡΑΦΗ	EURO	ΣΥΣΚ.
06109	350° C	12,70	1/24



**ΣΤΟΚΟΣ ΠΥΡΙΜΑΧΟΣ 1600°C
ΜΑΥΡΟΣ ΓΙΑ ΤΖΑΚΙΑ,
ΣΟΜΠΕΣ, ΛΕΒΗΤΕΣ
ΦΥΣΙΓΓΙΟ**

ΚΩΔΙΚΟΣ	ΠΕΡΙΓΡΑΦΗ	EURO	ΣΥΣΚ.
06094	500 gr	4,17	1/40



**ΓΡΑΣΟ ΛΙΘΙΟΥ ΣΕ
ΣΩΛΗΝΑΡΙΟ**

ΚΩΔΙΚΟΣ	ΠΕΡΙΓΡΑΦΗ	EURO	ΣΥΣΚ.
08323	75 ml	2,31	1/12



ΓΡΑΣΟ ΛΙΘΙΟΥ ΣΕ ΚΟΥΤΙ

ΚΩΔΙΚΟΣ	ΠΕΡΙΓΡΑΦΗ	EURO	ΣΥΣΚ.
08324	100 ml	2,29	1/60
08325	400 ml	7,62	1/12
08326	800 ml	11,82	1/12



**ΓΡΑΣΟ ΑΠΛΟ STAUFFER ΣΕ
ΣΩΛΗΝΑΡΙΟ**

ΚΩΔΙΚΟΣ	ΠΕΡΙΓΡΑΦΗ	EURO	ΣΥΣΚ.
08327	75 ml	1,90	1/12



**ΓΡΑΣΟ ΑΠΛΟ STAUFFER ΣΕ
ΚΟΥΤΙ**

ΚΩΔΙΚΟΣ	ΠΕΡΙΓΡΑΦΗ	EURO	ΣΥΣΚ.
08328	250 ml	4,69	1/24
08329	500 ml	7,15	1/12
08330	1.000 ml	12,29	1/12



**ΓΡΑΣΟ ΥΨΗΛΩΝ
ΘΕΡΜΟΚΡΑΣΙΩΝ (300°C) ΣΕ
ΣΩΛΗΝΑΡΙΟ**

ΚΩΔΙΚΟΣ	ΠΕΡΙΓΡΑΦΗ	EURO	ΣΥΣΚ.
00145	75 ml	2,11	1/12

ΧΗΜΙΚΑ - ΛΙΠΑΝΤΙΚΑ



**ΓΡΑΣΟ ΣΙΛΙΚΟΝΗΣ
ΔΙΑΦΑΝΕΣ ΓΙΑ ΠΟΣΙΜΟ
ΝΕΡΟ ΣΕ ΣΩΛΗΝΑΡΙΟ**

ΚΩΔΙΚΟΣ	ΠΕΡΙΓΡΑΦΗ	EURO	ΣΥΣΚ.
00144	75 ml	9,49	1/12



**ΒΑΖΕΛΙΝΗ ΣΕ ΣΩΛΗΝΑΡΙΟ
ΛΕΥΚΗ**

ΚΩΔΙΚΟΣ	ΠΕΡΙΓΡΑΦΗ	EURO	ΣΥΣΚ.
00141	75 ml	1,96	1/12



ΒΑΖΕΛΙΝΗ ΣΕ ΚΟΥΤΙ ΛΕΥΚΗ

ΚΩΔΙΚΟΣ	ΠΕΡΙΓΡΑΦΗ	EURO	ΣΥΣΚ.
00142	100 gr	2,47	1/60
00143	800 gr	9,08	1/12



**ΠΑΣΤΑ ΚΟΚΚΙΝΗ
ΑΠΟΚΑΛΥΨΗΣ ΝΕΡΟΥ ΣΕ
ΔΕΞΑΜΕΝΕΣ ΠΕΤΡΕΛΑΙΟΥ**

ΚΩΔΙΚΟΣ	ΠΕΡΙΓΡΑΦΗ	EURO	ΣΥΣΚ.
00150	75 gr	10,25	1/30



**ΛΙΠΑΝΤΙΚΟ ΣΕ ΣΩΛΗΝΑΡΙΟ
ΓΙΑ ΠΛΑΣΤΙΚΕΣ ΣΩΛΗΝΕΣ**

ΚΩΔΙΚΟΣ	ΠΕΡΙΓΡΑΦΗ	EURO	ΣΥΣΚ.
00140	250 ml	2,89	1/24



**ΔΙΑΛΥΤΙΚΟ ΑΛΑΤΩΝ ΣΕ
ΣΚΟΝΗ**

ΚΩΔΙΚΟΣ	ΠΕΡΙΓΡΑΦΗ	EURO	ΣΥΣΚ.
00133	600 gr	8,29	1/24



**ΕΠΟΞΕΙΔΙΚΟ
ΣΤΕΓΑΝΟΠΟΙΗΤΙΚΟ 2
ΣΥΣΤΑΤΙΚΩΝ (VIKY SUB)**

ΚΩΔΙΚΟΣ	ΠΕΡΙΓΡΑΦΗ	EURO	ΣΥΣΚ.
00147	50 gr	5,59	1/24



**ΑΛΟΙΦΗ ΧΑΛΚΟΥ ΜΕ
ΠΙΝΕΛΟ**

ΚΩΔΙΚΟΣ	ΠΕΡΙΓΡΑΦΗ	EURO	ΣΥΣΚ.
00158	80 ml	2,46	1/18

ΕΙΔΗ ΣΤΕΓΑΝΟΠΟΙΗΣΗΣ



**ΣΤΕΓΑΝΟΠΟΙΗΤΙΚΟ
ΣΠΕΙΡΩΜΑΤΩΝ ΜΕ ΤΕΦΛΟΝ
P.T.F.E. GEL - ΧΡΩΜΑ
ΥΓΡΟΥ : ΛΕΥΚΟ**



**ΚΟΛΛΑ ΣΠΕΙΡΩΜΑΤΩΝ ΓΙΑ
ΑΕΡΙΟ ΚΑΙ ΟΞΥΓΟΝΟ -
ΧΡΩΜΑ ΥΓΡΟΥ: ΚΙΤΡΙΝΟ
GEL**

ΚΩΔΙΚΟΣ	ΠΕΡΙΓΡΑΦΗ	EURO	ΣΥΣΚ.
00148	50 ml Gel	9,64	10/50
00149	100 ml Gel	16,36	10/50

ΚΩΔΙΚΟΣ	ΠΕΡΙΓΡΑΦΗ	EURO	ΣΥΣΚ.
06092	50 ml	10,41	10/40



**ΚΟΛΛΑ ΣΠΕΙΡΩΜΑΤΩΝ -
ΧΡΩΜΑ ΥΓΡΟΥ : ΚΑΦΕ**



**ΚΟΛΛΑ ΑΣΦΑΛΙΣΤΙΚΟ
ΣΠΕΙΡΩΜΑΤΩΝ - ΧΡΩΜΑ
ΥΓΡΟΥ: ΠΡΑΣΙΝΟ**

ΚΩΔΙΚΟΣ	ΠΕΡΙΓΡΑΦΗ	EURO	ΣΥΣΚ.
00134	50 ml Gel	10,11	1/10/60
00135	250 ml Gel	33,36	10/30
00136	50 ml ρευστή	8,34	1/10/60
00137	250 ml ρευστή	31,85	10/30

ΚΩΔΙΚΟΣ	ΠΕΡΙΓΡΑΦΗ	EURO	ΣΥΣΚ.
00138	50 ml ρευστή	9,19	10/60
00139	250 ml ρευστή	37,47	10/30



**ΚΑΝΝΑΒΙ ΑΠΟ ΚΑΘΑΡΟ
ΛΙΝΟ 100% ΦΙΝΟ
ΛΑΝΑΡΙΣΜΑ
ΣΥΣΚΕΥΑΣΜΕΝΟ**



**ΚΑΝΝΑΒΙ ΣΕ DISPENSER
ΑΠΟ ΚΑΘΑΡΟ ΛΙΝΟ 100%
ΦΙΝΟ ΛΑΝΑΡΙΣΜΑ**

ΚΩΔΙΚΟΣ	ΠΕΡΙΓΡΑΦΗ	EURO	ΣΥΣΚ.
00681	200 gr	4,12	5/100
00682	70 gr	1,47	5/200

ΚΩΔΙΚΟΣ	ΠΕΡΙΓΡΑΦΗ	EURO	ΣΥΣΚ.
05947	40 gr	1,33	1/20/100
05948	80gr	2,47	1/16



**ΠΑΣΤΑ "VIKY-PLAST" ΓΙΑ
ΣΤΕΓΑΝΟΠΟΙΗΣΗ
ΣΠΕΙΡΩΜΑΤΩΝ ΜΕ ΚΑΝΝΑΒΙ**



**ΠΑΣΤΑ ΣΩΛΗΝΑΡΙΟ VIKY
SUPER-EN 751/2 ΓΙΑ
ΣΤΕΓΑΝΟΠΟΙΗΣΗ
ΣΠΕΙΡΩΜΑΤΩΝ ΜΕ ΚΑΝΝΑΒΙ**

ΚΩΔΙΚΟΣ	ΠΕΡΙΓΡΑΦΗ	EURO	ΣΥΣΚ.
00152	150 gr	0,93	1/100
00153	450 gr	2,01	1/48

ΚΩΔΙΚΟΣ	ΠΕΡΙΓΡΑΦΗ	EURO	ΣΥΣΚ.
00154	75 ml	2,14	1/12

ΕΙΔΗ ΣΤΕΓΑΝΟΠΟΙΗΣΗΣ**ΠΑΣΤΑ SUPER-EN 751/2 ΓΙΑ
ΣΤΕΓΑΝΟΠΟΙΗΣΗ
ΣΠΕΙΡΩΜΑΤΩΝ ΜΕ ΚΑΝΝΑΒΙ****ΠΑΣΤΑ ΝΕΟ-FERMIT ΣΕ
ΔΟΧΕΙΟ ΓΙΑ
ΣΤΕΓΑΝΟΠΟΙΗΣΗ
ΣΠΕΙΡΩΜΑΤΩΝ ΜΕ ΚΑΝΝΑΒΙ**

ΚΩΔΙΚΟΣ	ΠΕΡΙΓΡΑΦΗ	EURO	ΣΥΣΚ.
00155	100 gr	2,14	1/30
00156	400 gr	4,34	1/12

ΚΩΔΙΚΟΣ	ΠΕΡΙΓΡΑΦΗ	EURO	ΣΥΣΚ.
11025	350 gr	11,64	1/12

**ΠΑΣΤΑ ΝΕΟ-FERMIT ΣΕ
ΣΩΛΗΝΑΡΙΟ ΓΙΑ
ΣΤΕΓΑΝΟΠΟΙΗΣΗ
ΣΠΕΙΡΩΜΑΤΩΝ ΜΕ ΚΑΝΝΑΒΙ****ΝΗΜΑ ΣΠΕΙΡΩΜΑΤΩΝ MINI
VAL SUPERPLASTIC ΑΠΟ
ΤΕΦΛΟΝ 100%**

ΚΩΔΙΚΟΣ	ΠΕΡΙΓΡΑΦΗ	EURO	ΣΥΣΚ.
11023	150 gr	5,83	15/120
11024	325 gr	11,38	1/15

ΚΩΔΙΚΟΣ	ΠΕΡΙΓΡΑΦΗ	EURO	ΣΥΣΚ.
00475	100 m	13,09	9/144

**ΝΗΜΑ ΣΤΕΓΑΝΟΠΟΙΗΣΗΣ
ΣΠΕΙΡΩΜΑΤΩΝ ΜΕ ΤΕΦΛΟΝ
P.T.F.E.-70 ΜΕΤΡΑ- ΒΑΣΗ
ΠΡΟΔΙΑΓΡΑΦΩΝ UNI EN
751-2****ΤΑΙΝΙΑ ΤΕΦΛΟΝ ΠΑΧΟΥΣ
0,076mm 04 gr/cm³**

ΚΩΔΙΚΟΣ	ΠΕΡΙΓΡΑΦΗ	EURO	ΣΥΣΚ.
00159	70 m	7,13	1/24/72

ΚΩΔΙΚΟΣ	ΠΕΡΙΓΡΑΦΗ	EURO	ΣΥΣΚ.
00482	1/2" 12 mm 10 mt	0,45	1/250/1.000

**ΤΑΙΝΙΑ ΤΕΦΛΟΝ ΠΑΧΟΥΣ
0,076mm 04 gr/cm³ ΠΡΑΣΙΝΗ
ΜΙΚΡΗ****ΤΑΙΝΙΑ ΤΕΦΛΟΝ ΠΑΧΟΥΣ
0,076mm 04 gr/cm³ ΜΠΛΕ
ΜΙΚΡΗ**

ΚΩΔΙΚΟΣ	ΠΕΡΙΓΡΑΦΗ	EURO	ΣΥΣΚ.
00483	3/4" 19 mm 12 mt	1,07	1/200/1.600

ΚΩΔΙΚΟΣ	ΠΕΡΙΓΡΑΦΗ	EURO	ΣΥΣΚ.
05996	1" 25 mm 12 mt	1,26	1/150/1.200

ΕΙΔΗ ΣΤΕΓΑΝΟΠΟΙΗΣΗΣ



**ΤΑΙΝΙΑ ΤΕΦΛΟΝ ΠΑΧΟΥΣ
0,1mm 04 gr/cm³ ΓΚΑΖΙΟΥ**

ΚΩΔΙΚΟΣ	ΠΕΡΙΓΡΑΦΗ	EURO	ΣΥΣΚ.
00476	1/2" 12 mm 12 mt	0,62	1/250/1.000



**ΤΑΙΝΙΑ ΤΕΦΛΟΝ ΠΑΧΟΥΣ
0,1mm 04 gr/cm³ ΓΚΑΖΙΟΥ
ΜΙΚΡΗ ΠΟΡΤΟΚΑΛΙ**

ΚΩΔΙΚΟΣ	ΠΕΡΙΓΡΑΦΗ	EURO	ΣΥΣΚ.
00484	3/4" 19 mm 12 mt	1,91	8/200/800



**ΤΑΙΝΙΑ ΤΕΦΛΟΝ ΠΑΧΟΥΣ
0,1mm 04 gr/cm³ ΓΚΑΖΙΟΥ
ΜΙΚΡΗ ΚΟΚΚΙΝΗ**

ΚΩΔΙΚΟΣ	ΠΕΡΙΓΡΑΦΗ	EURO	ΣΥΣΚ.
05997	1" 25 mm 12 mt	2,10	6/150/600



**ΤΑΙΝΙΑ ΤΕΦΛΟΝ ΠΑΧΟΥΣ
0,1mm ΥΨΗΛΗΣ
ΠΥΚΝΟΤΗΤΑΣ 1,9 gr/cm³
ΜΠΛΕ ΟΧΥΦΛΟΝ**

ΚΩΔΙΚΟΣ	ΠΕΡΙΓΡΑΦΗ	EURO	ΣΥΣΚ.
00478	1/2" 12 mm 12 mt	2,65	10/250/500



**ΤΑΙΝΙΑ ΤΕΦΛΟΝ ΠΑΧΟΥΣ
0,2mm 04 gr/cm³ ΜΕΓΑΛΗ
ΜΠΛΕ**

ΚΩΔΙΚΟΣ	ΠΕΡΙΓΡΑΦΗ	EURO	ΣΥΣΚ.
00479	1/2" 12 mm 15 mt	2,51	42/420



**ΤΑΙΝΙΑ ΤΕΦΛΟΝ ΠΑΧΟΥΣ
0,2mm 04 gr/cm³ ΜΕΓΑΛΗ
ΚΙΤΡΙΝΗ**

ΚΩΔΙΚΟΣ	ΠΕΡΙΓΡΑΦΗ	EURO	ΣΥΣΚ.
00480	3/4" 19 mm 15 mt	3,07	1/30/300



**ΤΑΙΝΙΑ ΤΕΦΛΟΝ ΠΑΧΟΥΣ
0,2mm 04 gr/cm³ ΜΕΓΑΛΗ
ΚΟΚΚΙΝΗ**

ΚΩΔΙΚΟΣ	ΠΕΡΙΓΡΑΦΗ	EURO	ΣΥΣΚ.
00481	1" 25 mm 15 mt	3,57	24/360



**ΚΟΡΔΟΝΙ ΑΠΟ ΤΕΦΛΟΝ
ΛΕΥΚΟ ΑΥΤΟΚΟΛΛΗΤΟ ΓΙΑ
ΦΛΑΝΤΖΕΣ**

ΚΩΔΙΚΟΣ	ΠΕΡΙΓΡΑΦΗ	EURO	ΣΥΣΚ.
00485	10 x 3 mm	60,44	10
00486	12 x 4 mm	95,62	10

ΕΙΔΗ ΣΤΕΓΑΝΟΠΟΙΗΣΗΣ



**ΚΟΡΔΟΝΙ ΑΠΟ ΤΕΦΛΟΝ
P.T.F.E. ΓΡΑΦΙΤΟΥΧΟ
ΑΥΤΟΚΟΛΛΗΤΟ 10 ΜΕΤΡΑ**



**ΕΠΙΤΑΧΥΝΤΗΣ
SUPERBLOCK
ΣΤΕΓΑΝΟΠΟΙΗΣΗΣ ΓΙΑ ΥΓΡΟ
ΤΕΦΛΟΝ ΣΕ SPRAY**

ΚΩΔΙΚΟΣ	ΠΕΡΙΓΡΑΦΗ	EURO	ΣΥΣΚ.
00489	20 x 10 mm	257,16	10

ΚΩΔΙΚΟΣ	ΠΕΡΙΓΡΑΦΗ	EURO	ΣΥΣΚ.
00157	200 ml	14,96	1/24



**ΦΥΛΛΟ ΠΕΡΜΑΝΙΤΗ ΛΕΥΚΟ
ΠΡΑΣΙΝΟ ΧΩΡΙΣ ΑΜΙΑΝΤΟ 40
BAR, 180°C FASIT 202**



**ΡΟΔΕΛΕΣ ΑΠΟ ΦΙΜΠΕΡ
ΛΕΥΚΟ ΠΡΑΣΙΝΟ ΠΑΧΟΥΣ
2mm ΧΩΡΙΣ ΑΜΙΑΝΤΟ**

ΚΩΔΙΚΟΣ	ΠΕΡΙΓΡΑΦΗ	EURO	ΣΥΣΚ.
07736	Φυλ.1500x1500x18mm	171,40	1

ΚΩΔΙΚΟΣ	ΠΕΡΙΓΡΑΦΗ	EURO	ΣΥΣΚ.
08918	1/4" Φ11,7xΦ6,2	0,11	10
08919	3/8" Φ14,8xΦ8	0,05	10/3.000
08494	1/2" Φ18,5xΦ11	0,06	10/5.000
08495	3/4" Φ24xΦ16	0,07	10
08920	1" Φ30xΦ21	0,08	10
08921	1"1/4 Φ39xΦ30	0,11	10
08922	1"1/2 Φ45xΦ33	0,15	10/3.000
08923	2" Φ56xΦ42	0,23	10
07947	2"1/4 Φ63xΦ47	0,62	10
00628	2"1/2 Φ72xΦ56	0,85	10
07948	2"3/4 Φ79xΦ60	0,88	10
00629	3" Φ84xΦ65	1,12	10
00630	4" Φ109xΦ89	2,44	10

Τεχνικά Χαρακτηριστικά

40 bar, 180°C. Χρήση εσωτερικά του θηλ. σπειρώματος



**ΡΟΔΕΛΕΣ ΑΠΟ ΦΙΜΠΕΡ
ΛΕΥΚΟ ΠΡΑΣΙΝΟ ΠΑΧΟΥΣ
2mm ΧΩΡΙΣ ΑΜΙΑΝΤΟ**



**ΡΟΔΕΛΕΣ ΑΠΟ ΦΙΜΠΕΡ
ΜΠΛΕ GAS DVGW ΠΑΧΟΥΣ
2mm ΧΩΡΙΣ ΑΜΙΑΝΤΟ**

ΚΩΔΙΚΟΣ	ΠΕΡΙΓΡΑΦΗ	EURO	ΣΥΣΚ.
00619	1/4" Φ11,7xΦ6,2	0,10	100
00620	3/8" Φ14,8xΦ8	0,02	100/3000
00622	1/2" Φ18,5xΦ11	0,03	100
00623	3/4" Φ24xΦ16	0,03	100
00624	1" Φ30xΦ21	0,04	100
00625	1"1/4 Φ39xΦ30	0,06	00/10000
00626	1"1/2 Φ45xΦ33	0,09	100/5000
00627	2" Φ56xΦ42	0,18	100

Τεχνικά Χαρακτηριστικά

40 bar, 180°C. Χρήση εσωτερικά του θηλ. σπειρώματος

ΚΩΔΙΚΟΣ	ΠΕΡΙΓΡΑΦΗ	EURO	ΣΥΣΚ.
00649	3/8" Φ14,8xΦ8	0,11	10
00650	1/2" Φ18,5xΦ11	0,13	10/3000
00651	3/4" Φ24xΦ16	0,18	10
07790	3/4" Φ24xΦ18 Στενό	0,18	10
00652	1" Φ30xΦ21	0,28	10
00653	1"1/4 Φ39xΦ30	0,37	10
00654	1"1/2 Φ45xΦ33	0,58	10
00655	2" Φ56xΦ42	1,31	10

Τεχνικά Χαρακτηριστικά

100 bar, 320°C. Χρήση εσωτερικά του θηλ. σπειρώματος

ΦΙΜΠΕΡ / ΛΑΣΤΙΧΑ / O-RING

**ΡΟΔΕΛΕΣ ΑΠΟ ΦΙΜΠΕΡ
ΑΠΛΟ ΠΡΑΣΙΝΟ ΠΑΧΟΥΣ
1,5mm**



**ΦΙΜΠΕΡ ΤΥΦΛΟ ΛΕΥΚΟ
ΠΡΑΣΙΝΟ ΠΑΧΟΥΣ 2mm
(ΧΩΡΙΣ ΑΜΙΑΝΤΟ)**



ΚΩΔΙΚΟΣ	ΠΕΡΙΓΡΑΦΗ	EURO	ΣΥΣΚ.
00631	1/2"	0,01	100

ΚΩΔΙΚΟΣ	ΠΕΡΙΓΡΑΦΗ	EURO	ΣΥΣΚ.
00618	3/4"	0,11	100

**ΡΟΔΕΛΕΣ ΦΙΜΠΕΡ ΜΠΛΕ ΓΙΑ
ΦΙΑΛΕΣ ΥΓΡΑΕΡΙΟΥ**



**ΡΟΔΕΛΕΣ ΑΠΟ ΔΕΡΜΑ ΓΙΑ
ΦΙΑΛΕΣ ΥΓΡΑΕΡΙΟΥ**



ΚΩΔΙΚΟΣ	ΠΕΡΙΓΡΑΦΗ	EURO	ΣΥΣΚ.
00648	Φ17 x Φ11 x h2	0,14	10/5000

ΚΩΔΙΚΟΣ	ΠΕΡΙΓΡΑΦΗ	EURO	ΣΥΣΚ.
00656	Φ17 x Φ11 x h3	0,12	100

**ΦΙΜΠΕΡ ΜΠΛΕ ΓΙΑ
ΣΠΕΙΡΩΜΑ M24X19/" ΘΗΛ.
DVGW 100 BAR, 320°C**



**ΦΙΜΠΕΡ ΓΙΑ ΦΛΑΝΤΖΕΣ
PN10/16 ΛΕΥΚΟ-ΠΡΑΣΙΝΟ
ΠΑΧ. 2mm ΧΩΡΙΣ ΑΜΙΑΝΤΟ**



ΚΩΔΙΚΟΣ	ΠΕΡΙΓΡΑΦΗ	EURO	ΣΥΣΚ.
09687	Φ22 x Φ17 x h2	0,49	10

ΚΩΔΙΚΟΣ	ΠΕΡΙΓΡΑΦΗ	EURO	ΣΥΣΚ.
00605	DN15 - 1/2" Φ50xΦ20	0,36	10
00606	DN20 - 3/4" Φ61xΦ27	0,55	10
00607	DN25 - 1" Φ70xΦ34	0,98	10
00608	DN32 - 1"1/4 Φ80xΦ 42,5	1,06	10/200
00609	DN40 - 1"1/2 Φ93xΦ47,5	1,11	10/100
00610	DN50 - 2" Φ107xΦ59,5	1,17	10/200
00611	DN65 - 2"1/2 Φ127xΦ76	1,58	10/100
00612	DN80 - 3" Φ142xΦ89	2,19	10/100
00613	DN100 - 4" Φ163xΦ117	2,56	10/100
00614	DN125 - 5" Φ192xΦ133	3,50	10
00615	DN150 - 6" Φ211xΦ168	4,46	10
00616	DN175 - 7" Φ248xΦ195	5,70	10
00617	DN200-8" Φ274xΦ220	7,11	10

ΦΙΜΠΕΡ / ΛΑΣΤΙΧΑ / O-RING**ΦΙΜΠΕΡ ΓΙΑ ΡΑΚΟΡ ΔΕΞΑΜΕΝΩΝ ΛΕΥΚΟ ΠΡΑΣΙΝΟ ΠΑΧ.2mm ΧΩΡΙΣ ΑΜΙΑΝΤΟ****ΡΟΔΕΛΕΣ ΑΝΟΠΤΗΜΕΝΟΥ ΑΛΟΥΜΙΝΙΟΥ GAS**

ΚΩΔΙΚΟΣ	ΠΕΡΙΓΡΑΦΗ	EURO	ΣΥΣΚ.
09467	1/4" Φ24xΦ13	0,31	10
09468	3/8" Φ34xΦ17	0,33	10
09470	3/4" Φ47xΦ26,5	0,44	10
09471	1" Φ55xΦ33	0,46	10
09472	1"1/4 Φ63xΦ42	0,49	10
09473	1"1/2 Φ70xΦ48	0,56	10
09474	2" Φ85xΦ60	0,67	10
00664	2"1/2 Φ110xΦ75	0,95	10
11869	3" Φ120xΦ88	0,99	10
09475	4" Φ150xΦ113	1,88	10

ΚΩΔΙΚΟΣ	ΠΕΡΙΓΡΑΦΗ	EURO	ΣΥΣΚ.
00674	1/2"	0,17	10
00675	3/4"	0,24	10
00676	1"	0,33	10

Τεχνικά Χαρακτηριστικά

40 bar, 180°C. Χρήση εξωτερικά του ασρ. σπειρώματος

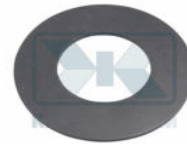
**ΡΟΔΕΛΕΣ ΑΠΟ ΛΑΣΤΙΧΟ ΜΕ ΣΙΤΑ ΙΝΟΧ (ΧΩΡΙΣ ΑΜΙΑΝΤΟ)****ΛΑΣΤΙΧΑ ΜΕ ΛΙΝΑ ΠΑΧΟΥΣ 3 mm ΓΙΑ ΦΛΑΝΤΖΕΣ PN10/16, 70°C**

ΚΩΔΙΚΟΣ	ΠΕΡΙΓΡΑΦΗ	EURO	ΣΥΣΚ.
00594	3/8"	0,32	10
00595	1/2"	0,34	10
00596	3/4"	0,36	10

ΚΩΔΙΚΟΣ	ΠΕΡΙΓΡΑΦΗ	EURO	ΣΥΣΚ.
09007	DN65 - 2"1/2 Φ127xΦ76	0,59	1/10
09013	DN200-8" Φ274xΦ220	2,92	1/10

**ΕΛΑΣΤΙΚΕΣ ΦΛΑΝΤΖΕΣ ΜΕ ΟΠΕΣ 16 bar, 70°C****ΡΟΔΕΛΕΣ ΑΠΟ ΛΑΣΤΙΧΟ ΠΑΧΟΥΣ 2 mm**

ΚΩΔΙΚΟΣ	ΠΕΡΙΓΡΑΦΗ	EURO	ΣΥΣΚ.
08400	DN25-1"PN6/16-4 ΟΠΕΣ	0,90	1/10
08401	DN32-1"1/4PN6/16-4 ΟΠΕΣ	0,96	1/10/50
08402	DN40-1"1/2 PN6/16-4 ΟΠΕΣ	0,94	1/50
08403	DN50-2" PN6/16-4 ΟΠΕΣ	1,04	1/10/50
08404	DN60 PN6/16-4 ΟΠΕΣ	1,08	1/10
08405	DN65-2"1/2PN6/16-4 ΟΠΕΣ	1,19	1/100
08406	DN80-3"PN6/10-4 ΟΠΕΣ	1,30	1/100
08407	DN80-3"PN16-8 ΟΠΕΣ	1,30	1/100
08408	DN100-4"PN6/16-8 ΟΠΕΣ	1,46	1/50
08409	DN125-5"PN 6/16-8 ΟΠΕΣ	2,18	1/30
08410	DN150-6"PN6/16-8 ΟΠΕΣ	2,42	1/10
08411	DN200-8"PN6/10-8 ΟΠΕΣ	3,19	1/10
08412	DN200-8"PN16-12 ΟΠΕΣ	3,19	1/10
11074	DN250-10"PN6/10-12 ΟΠΕΣ	3,75	1/10
11075	DN300-12"PN6/10-12ΟΠΕΣ	5,13	1/10
11076	DN300-12"PN16-12ΟΠΕΣ	8,13	1/10
11077	DN350-14" ΜΕ 16 ΟΠΕΣ	11,25	1/10

ΚΩΔΙΚΟΣ	ΠΕΡΙΓΡΑΦΗ	EURO	ΣΥΣΚ.
00585	3/8" Φ14,8xΦ8	0,03	100/6000
00586	1/2" Φ18,5xΦ10	0,02	100
00587	3/4" Φ24xΦ16	0,04	100
00588	1" Φ30xΦ21	0,07	00/10000
00589	1"1/4 Φ39xΦ27	0,08	00/10000
00590	1"1/2 Φ45xΦ32	0,09	100
00591	2" Φ56,8xΦ43	0,20	100

Τεχνικά Χαρακτηριστικά

Από -20°C έως +70°C Χρήση εσωτερικά του θηλ. σπειρώματ

ΦΙΜΠΕΡ / ΛΑΣΤΙΧΑ / O-RING**ΡΟΔΕΛΕΣ ΑΠΟ ΛΑΣΤΙΧΟ
ΠΑΧΟΥΣ 2 mm**

ΚΩΔΙΚΟΣ	ΠΕΡΙΓΡΑΦΗ	EURO	ΣΥΣΚ.
08912	3/8" Φ14,8xΦ8	0,05	10
08492	1/2" Φ18,5xΦ10	0,06	10
08493	3/4" Φ24xΦ16	0,08	10
08913	1" Φ30xΦ21	0,12	10
08914	1"1/4 Φ39xΦ27	0,11	10
08915	1"1/2 Φ45xΦ32	0,12	10/3000
08916	2" Φ56,8xΦ43	0,24	10
00592	2"1/2 Φ72xΦ56	0,67	10/3000
00593	3" Φ84xΦ65	1,09	10
10062	4" Φ109xΦ89	1,28	1/10

Τεχνικά Χαρακτηριστικά

Από -20°C έως +70°C Χρήση εσωτερικά του θηλ. σπειρώματ

**ΡΟΔΕΛΕΣ ΑΠΟ ΛΑΣΤΙΧΟ
EPDM ΠΑΧΟΥΣ 2,5 MM**

ΚΩΔΙΚΟΣ	ΠΕΡΙΓΡΑΦΗ	EURO	ΣΥΣΚ.
07225	1/2" Φ18,5xΦ10	0,05	100
00584	3/4" Φ24xΦ14 πλυντηρ.	0,08	00/15000
07248	1" Φ30xΦ21	0,14	100

Τεχνικά Χαρακτηριστικά

-20°C +130°C. Χρήση εσωτερικά του θηλ. σπειρώματος

**ΡΟΔΕΛΕΣ ΑΠΟ ΛΑΣΤΙΧΟ
ΠΑΧΟΥΣ 3mm ΓΙΑ ΡΑΚΟΡ
ΥΔΡΟΜΕΤΡΩΝ**

ΚΩΔΙΚΟΣ	ΠΕΡΙΓΡΑΦΗ	EURO	ΣΥΣΚ.
07250	1/2" Φ18,5xΦ10	0,08	100
07251	3/4" Φ24xΦ14	0,09	100
07252	1" Φ30xΦ21	0,17	10/5000
07253	1"1/4 Φ39xΦ27	0,28	10/3000
07759	1"1/2 Φ45xΦ32	0,36	10
07760	2" Φ56,8xΦ38	0,48	10

Τεχνικά Χαρακτηριστικά

Χρήση εσωτερικά του θηλ. σπειρώματος

**ΡΟΔΕΛΕΣ ΑΠΟ ΛΑΣΤΙΧΟ
ΠΑΧΟΥΣ 2mm ΓΙΑ ΡΑΚΟΡ
ΔΕΞΑΜΕΝΩΝ ΚΑΙ ΦΛΟΤΕΡ**

ΚΩΔΙΚΟΣ	ΠΕΡΙΓΡΑΦΗ	EURO	ΣΥΣΚ.
07338	1/4" Φ24xΦ13	0,35	10
00657	3/8" Φ34xΦ16	0,44	10
00658	1/2" Φ39xΦ21	0,12	10/3000
00659	3/4" Φ45xΦ26	0,14	10/3.000
00660	1" Φ50xΦ33	0,17	10/3000
00661	1"1/4 Φ60xΦ42	0,24	10/10
00662	1"1/2 Φ66xΦ48,5	0,35	10
00663	2" Φ78xΦ60	0,58	10
00666	4" Φ137xΦ117	0,89	1/10

Τεχνικά Χαρακτηριστικά

Χρήση εξωτερικά του ασρ. σπειρώματος

ΛΑΣΤΙΧΑ PVC ΚΩΝΙΚΑ

ΚΩΔΙΚΟΣ	ΠΕΡΙΓΡΑΦΗ	EURO	ΣΥΣΚ.
00668	3/8" x Φ10*	0,08	10
00669	1/2" x Φ10	0,07	10
00670	3/4" x Φ16 ΓΙΑ ΓΕΦΥΡΑ	0,08	10
00671	1" x Φ26	0,08	10
00672	1"1/4 x Φ32*	0,08	10/3000
00673	1"1/2 x Φ40*	0,08	10/3000

**ΛΑΣΤΙΧΑ NBR 70HS ΚΩΝΙΚΑ
ΘΕΡΜΟΚΡΑΣΙΑΣ -30°C ΕΩΣ
+120°C**

ΚΩΔΙΚΟΣ	ΠΕΡΙΓΡΑΦΗ	EURO	ΣΥΣΚ.
06863	1/2" x Φ10-11	0,08	10/800
07231	1"1/4 x Φ32*	0,32	100
07232	1"1/2 x Φ40*	0,37	100/3000
07233	2" x Φ50*	0,60	100/500

ΦΙΜΠΕΡ / ΛΑΣΤΙΧΑ / O-RING

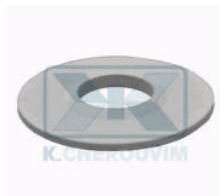

**ΛΑΣΤΙΧΟ ΛΕΥΚΟ ΜΕ ΧΕΙΛΑΚΙ
ΚΩΝΙΚΟ**



**ΛΑΣΤΙΧΑ ΚΩΝΙΚΑ ΜΠΛΕ ΓΙΑ
ΦΛΟΤΕΡ - ΡΑΚΟΡ
ΔΕΞΑΜΕΝΩΝ**

ΚΩΔΙΚΟΣ	ΠΕΡΙΓΡΑΦΗ	EURO	ΣΥΣΚ.
07234	1/2" x Φ48	0,45	10

ΚΩΔΙΚΟΣ	ΠΕΡΙΓΡΑΦΗ	EURO	ΣΥΣΚ.
06614	Φ33 x Φ17 x h8 (3/8")	0,15	10
00667	Φ33 x Φ21 x h7 (1/2")	0,18	10

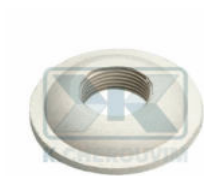

**ΡΟΔΕΛΕΣ ΑΠΟ ΛΑΣΤΙΧΟ ΜΕ
ΣΠΕΙΡΩΜΑ 1/2" ΘΗΛ**

ΚΩΔΙΚΟΣ	ΠΕΡΙΓΡΑΦΗ	EURO	ΣΥΣΚ.
00635	1/2" x Φ50	0,48	10/100

ΦΙΜΠΕΡ / ΛΑΣΤΙΧΑ / O-RING**O-RING NBR 70SH**

ΚΩΔΙΚΟΣ	ΠΕΡΙΓΡΑΦΗ	EURO	ΣΥΣΚ.
08126	2,90 x 1,78	0,12	10
08100	3,00 x 2,00	0,11	10
08127	3,68 x 1,78	0,12	10
07422	4,00 x 2,00	0,12	10
08128	4,48 x 1,78	0,12	10
00640	4,90 x 1,90	0,06	10
11564	5,00 x 1,50	0,08	10
08101	5,00 x 2,00	0,12	10
08129	5,28 x 1,78	0,11	10
07473	5,60 x 2,40	0,11	10
00641	5,70 x 1,90	0,06	10
00677	5,94 x 3,53	0,10	10
07097	6,00 x 1,50	0,11	10
08102	6,00 x 2,00	0,12	10
08130	6,07 x 1,78	0,12	10
00642	6,40 x 1,90	0,06	10
07098	6,75 x 1,78	0,08	10
08103	7,00 x 2,00	0,12	10
11738	7,00 x 2,50	0,11	10
00643	7,20 x 1,90	0,06	10
10631	7,50 x 1,80	0,07	10
08131	7,66 x 1,78	0,12	10
00644	8,00 x 1,90	0,07	10
08104	8,00 x 2,00	0,12	10
07167	8,00 x 3,00	0,14	10
07168	8,00 x 3,50	0,19	10
07099	8,73 x 1,78	0,09	10
00645	8,90 x 1,90	0,07	10
00646	8,90 x 2,70	0,07	10
08252	9,00 x 1,50	0,11	10
08132	9,19 x 2,62	0,11	10
07100	9,25 x 1,78	0,06	10
08105	10,00 x 2,00	0,12	10
08106	10,00 x 2,50	0,12	10
00647	10,50 x 2,70-FAST	0,07	10
07346	10,69 x 3,53	0,15	10
04632	10,78 x 2,62	0,12	10
09554	11,00 x 1,50	0,12	10
08107	11,00 x 2,50	0,13	10
08289	12,00 x 2,00	0,07	10
08108	12,00 x 2,50	0,13	10
00636	12,10 x 2,70-ΓΙΑ ΡΟΥΞΟΥΝ	0,06	10
08133	12,37 x 2,62	0,12	10
06547	13,00 x 1,00	0,15	10/3000
08253	13,00 x 1,50	0,13	10
11438	13,00 x 2,00	0,11	10
04624	13,00 x 2,50	0,14	10
00637	13,60 x 2,70	0,07	10
04625	13,95 x 2,62	0,17	10
08396	14,00 x 1,78	0,09	10
06499	14,00 x 2,00	0,08	10
07199	14,00 x 2,50	0,13	10
08349	14,00 x 3,00	0,15	10
04571	15,00 x 3,00	0,14	10
00638	15,10 x 2,70	0,07	10
11712	15,47 x 3,53	0,14	10
07138	15,54 x 2,62	0,13	10
08109	16,00 x 2,50	0,14	10

08254	17,00 x 1,50	0,19	10
08110	17,00 x 2,50	0,14	10
08134	17,13 x 2,62	0,15	10
00639	17,17 x 1,78	0,08	10
04635	17,86 x 2,62	0,10	10
09752	18,00 x 2,00	0,18	10
08287	18,00 x 2,50	0,14	10
09270	18,00 x 3,00	0,16	10
09874	18,00 x 3,50	0,20	10
00678	18,64 x 3,53	0,06	100
01788	18,77 x 1,78	0,12	10
08135	18,72 x 2,62	0,15	10
08111	19,00 x 2,50	0,15	10
08112	19,00 x 3,00	0,24	10
09784	20,00 x 2,00	0,12	10
09683	20,00 x 2,50	0,14	10
08113	20,00 x 3,00	0,19	10
08136	20,22 x 3,53	0,24	10
07474	20,29 x 2,62	0,16	10
07370	20,35 x 1,78	0,15	10
08137	21,82 x 3,53	0,19	10
08255	22,00 x 1,50	0,25	10
08114	22,00 x 3,00	0,26	10
01789	23,47 x 2,62	0,22	10
08138	23,40 x 3,53	0,24	10
09785	24,00 x 2,00	0,15	10
08115	24,00 x 3,00	0,20	10
08139	24,99 x 3,53	0,24	10
08116	25,00 x 3,00	0,27	10
04626	25,07 x 2,62	0,11	10
07339	25,12 x 1,78	0,16	10
04634	26,50 x 2,50	0,10	10
08140	26,58 x 3,53	0,25	10
08117	27,00 x 3,00	0,32	10
08118	28,00 x 3,00	0,32	10
04627	28,00 x 5,00	0,43	10
07139	28,17 x 3,53	0,24	10
04623	28,24 x 2,62	0,15	10
11851	29,50 x 2,50	0,32	10
09271	29,00 x 5,00	0,35	10
08141	29,70 x 3,53	0,28	10
01790	30,00 x 3,00	0,32	10
10812	31,00 x 4,00-ΓΙΑ Φ32	0,42	10
04636	31,00 x 4,50	0,34	10
08142	31,34 x 3,53	0,28	10
08120	32,00 x 3,00	0,32	10
11739	32,00 x 3,50	0,44	10
08143	32,92 x 3,53	0,28	10
08395	33,00 x 2,50	0,18	10
04628	33,00 x 3,00	0,15	10
08144	34,52 x 3,53	0,32	10
11850	35,00 x 2,50	0,30	10
08121	35,00 x 3,00	0,37	10
04629	36,00 x 3,00	0,19	10
07066	36,00 x 4,00	0,30	10
11073	36,00 x 4,50	0,35	10
01791	36,00 x 3,53	0,53	10
11066	37,00 x 4,00	0,44	10
07400	37,00 x 5,00	0,45	10
08146	37,47 x 5,33	0,48	10
07345	37,69 x 3,53	0,19	10
08878	38,00 x 1,50	0,36	10
08177	38,00 x 2,50	0,34	10
08122	38,00 x 3,00	0,38	10
08123	38,00 x 4,00	0,64	10
08018	39,00 x 3,50	0,28	10
11940	40,00 x 4,00-ΓΙΑ Φ40	0,62	10
04637	40,65 x 5,33	0,52	10

ΦΙΜΠΕΡ / ΛΑΣΤΙΧΑ / O-RING

00329	42,00 x 2,50	0,28	10
08124	42,00 x 4,00	0,69	10
08147	43,82 x 5,33	0,74	10
08125	45,00 x 4,00	0,31	10
07481	45,00 x 5,00	0,57	10
04633	45,69 x 2,62	0,16	10
01792	46,00 x 4,00	0,60	10
09755	46,00 x 6,00	1,04	10
08290	48,00 x 2,50	0,53	10
04630	50,00 x 6,00	0,32	10
01793	57,00 x 3,50	0,79	10
09971	57,00 x 5,00	0,85	10
04631	58,00 x 6,00	0,38	10
09741	58,74 x 3,53	0,35	10
06577	61,60 x 2,62	0,48	10
09795	62,87 x 5,33	1,28	10
07158	63,00 x 2,50	0,71	10
02727	63,50 x 3,53	0,85	10
08924	68,00 x 7,00	0,30	10
09894	77,00 x 2,50	0,74	10
11044	82,00 x 3,00	0,86	10
05977	85,32 x 3,53	1,12	10
11045	87,00 x 3,00	1,36	10
02728	91,67 x 3,53	0,92	10
09797	110,49 x 5,33	1,78	10
05925	117,00 x 5,00	2,27	10
05926	185,00 x 5,00	2,17	10

**ΚΑΣΕΤΙΝΑ ΜΙΚΡΗ ΚΙΤΡΙΝΗ
ΜΕ O-RING ΣΕ mm 30
ΔΙΑΣΤΑΣΕΩΝ**

ΚΩΔΙΚΟΣ	ΠΕΡΙΓΡΑΦΗ	EURO	ΣΥΣΚ.
08055		32,50	1

Τεχνικά Χαρακτηριστικά
ΑΝΑΛ.ΘΕΣ.ΣΤΑ ΠΕΡΙΕΧΟΜΕΝΑ

**ΚΑΣΕΤΙΝΑ ΜΙΚΡΗ ΚΟΚΚΙΝΗ
ΜΕ O-RING ΣΕ ΙΝΤΣΕΣ 30
ΔΙΑΣΤΑΣΕΩΝ**

ΚΩΔΙΚΟΣ	ΠΕΡΙΓΡΑΦΗ	EURO	ΣΥΣΚ.
08054		32,50	1

Τεχνικά Χαρακτηριστικά
ΑΝΑΛ.ΘΕΣ.ΣΤΑ ΠΕΡΙΕΧΟΜΕΝΑ

**ΚΑΣΕΤΙΝΑ ΜΕ ΔΙΑΦΟΡΑ
ΣΤΕΓΑΝΟΠΟΙΗΤΙΚΑ 12
ΕΙΔΩΝ**

ΚΩΔΙΚΟΣ	ΠΕΡΙΓΡΑΦΗ	EURO	ΣΥΣΚ.
00634		47,49	1

**ΠΕΝΤΑΡΕΣ ΑΠΟ ΛΑΣΤΙΧΟ
DUTRAL 90SH- ΠΑΧΟΣ 4mm**

ΚΩΔΙΚΟΣ	ΠΕΡΙΓΡΑΦΗ	EURO	ΣΥΣΚ.
00598	Φ14 x Φ4 x h4 (3/8")	0,08	10/3000
07701	Φ15 x Φ4 x h4 (1/2" OM)	0,08	10
00599	Φ16 x Φ4 x h4 (1/2")	0,08	10
07702	Φ16 x Φ6 x h4 (1/2" ΓΕΡΜΑ	0,09	10
07703	Φ18 x Φ4 x h4 (1/2")	0,11	10
00600	Φ20 x Φ5 x h4 για Sicilia & T	0,34	10
00601	Φ24 x Φ6 x h4 (3/4")	0,22	10
00602	Φ26 x Φ6 x h4 (3/4" ΑΓΓΛΙΑ	0,34	10
05904	Φ29 x Φ6,4 x h4 (1" & ΚΑΝ.	0,83	10

ΠΕΝΤΑΡΑ ΤΥΠΟΥ GROHE

ΚΩΔΙΚΟΣ	ΠΕΡΙΓΡΑΦΗ	EURO	ΣΥΣΚ.
06613	Φ17 x Φ6 x h5 (1/2")	0,09	10/1000

ΦΙΜΠΕΡ / ΛΑΣΤΙΧΑ / O-RING

**ΠΕΝΤΑΡΑ ΣΙΛΙΚΟΝΗΣ
ΛΕΥΚΗ 70SH**



**ΠΕΝΤΑΡΑ ΤΥΦΛΗ ΓΙΑ
ΜΠΑΤΑΡΙΕΣ ΚΑΙ ΚΑΝΟΥΛΕΣ
ΓΕΡΜΑΝΙΑΣ**

ΚΩΔΙΚΟΣ	ΠΕΡΙΓΡΑΦΗ	EURO	ΣΥΣΚ.
05934	Φ14 x Φ4 x h4 (3/8")	0,16	10
00604	Φ16 x Φ4 x h4 (1/2")	0,16	100

ΚΩΔΙΚΟΣ	ΠΕΡΙΓΡΑΦΗ	EURO	ΣΥΣΚ.
00603	Φ15 x h4 (1/2")	0,19	10/1000

ΠΛΑΣΤΙΚΑ ΣΤΗΡΙΓΜΑΤΑ**ΣΤΗΡΙΓΜΑΤΑ FIX-RING
ΜΟΝΑ ΠΛΑΣΤΙΚΑ ΚΑΡΦΩΤΑ****ΣΤΗΡΙΓΜΑΤΑ FIX-RING
ΔΙΠΛΑ ΠΛΑΣΤΙΚΑ ΚΑΡΦΩΤΑ**

ΚΩΔΙΚΟΣ	ΠΕΡΙΓΡΑΦΗ	EURO	ΣΥΣΚ.
00734	Φ14 - Φ15	0,14	100/1.600
00735	Φ16	0,15	100/1.600
00736	Φ18	0,17	100/1.600
00737	Φ20	0,18	100/1.600
00738	Φ22	0,18	100/1.600
00739	Φ25	0,19	100/1.200
00740	Φ28	0,23	100/1.200
08900	Φ32	0,28	50/800

ΚΩΔΙΚΟΣ	ΠΕΡΙΓΡΑΦΗ	EURO	ΣΥΣΚ.
00741	Φ15 - Φ16	0,18	100/1.600
00742	Φ18	0,19	100/1.200
00743	Φ20	0,21	100/1.200
00744	Φ22	0,23	100/900
00745	Φ25	0,25	100/900
00746	Φ28	0,34	50/600
11905	Φ40	0,73	20/240

**ΣΤΗΡΙΓΜΑΤΑ FIX-RING
ΤΕΤΡΑΠΛΑ ΠΛΑΣΤΙΚΑ
ΚΑΡΦΩΤΑ****ΣΤΗΡΙΓΜΑΤΑ MULTI
FIX-RING ΔΙΠΛΑ ΠΛΑΣΤΙΚΑ
ΚΟΥΜΠΩΤΑ**

ΚΩΔΙΚΟΣ	ΠΕΡΙΓΡΑΦΗ	EURO	ΣΥΣΚ.
08901	Φ20	0,35	50/600
08902	Φ25	0,43	50/450

ΚΩΔΙΚΟΣ	ΠΕΡΙΓΡΑΦΗ	EURO	ΣΥΣΚ.
11840	Φ16 x Φ20	0,34	50/600

**ΣΤΗΡΙΓΜΑΤΑ FIX-RING CLIM
ΠΛΑΣΤΙΚΑ ΚΑΡΦΩΤΑ ΓΙΑ
ΚΛΙΜΑΤΙΣΤΙΚΑ****ΣΤΗΡΙΓΜΑΤΑ FIX-EXPRESS
ΠΟΛΛΑΠΛΑ ΟΔΟΝΤΩΤΑ
ΠΛΑΣΤΙΚΑ**

ΚΩΔΙΚΟΣ	ΠΕΡΙΓΡΑΦΗ	EURO	ΣΥΣΚ.
09827	Φ32 x Φ25	0,31	50/450

ΚΩΔΙΚΟΣ	ΠΕΡΙΓΡΑΦΗ	EURO	ΣΥΣΚ.
09939	Φ10 x Φ12	0,20	100/600
09940	Φ14 - Φ16	0,25	100/400
09941	Φ16 x Φ20	0,27	100/400
09942	Φ20 - Φ23	0,32	100/400
09945	Φ40 - Φ45	0,65	25/150
09946	Φ48 - Φ55	0,81	25/100
09947	Φ58,5 - Φ65	0,95	20/80

**ΣΤΗΡΙΓΜΑΤΑ ΛΑΡΑΦIX ΜΟΝΑ
ΠΛΑΣΤΙΚΑ ΜΕ ΚΟΛΑΡΟ****ΣΤΗΡΙΓΜΑΤΑ TUB-RING
ΜΟΝΑ ΠΛΑΣΤΙΚΑ
ΚΟΥΜΠΩΤΑ**

ΚΩΔΙΚΟΣ	ΠΕΡΙΓΡΑΦΗ	EURO	ΣΥΣΚ.
09948	Φ15 - Φ25	0,19	100/400
09949	Φ25 - Φ42	0,32	50/200

ΚΩΔΙΚΟΣ	ΠΕΡΙΓΡΑΦΗ	EURO	ΣΥΣΚ.
09479	Φ20	0,17	100/1.200
09480	Φ25 - Φ26	0,20	100/1.200

ΠΛΑΣΤΙΚΑ ΣΤΗΡΙΓΜΑΤΑ**ΣΤΗΡΙΓΜΑΤΑ TUB-RING
ΔΙΠΛΑ ΠΛΑΣΤΙΚΑ
ΚΟΥΜΠΩΤΑ**

ΚΩΔΙΚΟΣ	ΠΕΡΙΓΡΑΦΗ	EURO	ΣΥΣΚ.
09481	Φ15 - Φ16	0,22	50/800
09482	Φ20	0,28	50/600
09483	Φ25 - Φ26	0,34	40/480

**ΣΤΗΡΙΓΜΑΤΑ PRATIC ΜΟΝΑ
ΠΛΑΣΤΙΚΑ ΜΕ
ΕΝΣΩΜΑΤΩΜΕΝΟ ΟΥΠΑ &
ΒΙΔΑ**

ΚΩΔΙΚΟΣ	ΠΕΡΙΓΡΑΦΗ	EURO	ΣΥΣΚ.
00720	Φ12	0,26	100
00725	Φ22	0,57	50
00726	Φ28	1,07	50

**ΣΤΗΡΙΓΜΑΤΑ PRATIC ΔΙΠΛΑ
ΠΛΑΣΤΙΚΑ ΜΕ
ΕΝΣΩΜΑΤΩΜΕΝΟ ΟΥΠΑ &
ΒΙΔΑ**

ΚΩΔΙΚΟΣ	ΠΕΡΙΓΡΑΦΗ	EURO	ΣΥΣΚ.
00727	Φ12	0,45	100
00728	Φ15	0,48	100
00729	Φ16	0,50	100
00730	Φ18	0,74	100
00731	Φ20	0,92	50
00732	Φ22	0,94	50

**ΣΤΗΡΙΓΜΑΤΑ LARACLIP
ΠΟΛΛΑΠΛΑ ΠΛΑΣΤΙΚΑ**

ΚΩΔΙΚΟΣ	ΠΕΡΙΓΡΑΦΗ	EURO	ΣΥΣΚ.
00697	Φ15	0,15	100/600
00698	Φ18	0,16	100/600
00699	Φ20 - Φ22	0,19	100/600
00700	Φ25	0,24	100/600
00701	Φ28	0,27	50/300
00702	Φ32	0,36	50/300
00703	Φ35 - Φ37	0,35	25/150
00704	Φ40	0,51	25/150
00705	Φ47	0,67	25/150
12077	Φ50	0,97	25/100
12078	Φ63	1,04	20/80

**ΣΤΗΡΙΓΜΑΤΑ MULTI
ΟΔΟΝΤΩΤΑ ΜΟΝΑ
ΠΛΑΣΤΙΚΑ**

ΚΩΔΙΚΟΣ	ΠΕΡΙΓΡΑΦΗ	EURO	ΣΥΣΚ.
07788	Φ20 - Φ25	0,25	50/300

**ΣΤΗΡΙΓΜΑΤΑ ΑΒΡΑΦΙΧ
ΜΟΝΑ ΠΛΑΣΤΙΚΑ**

ΚΩΔΙΚΟΣ	ΠΕΡΙΓΡΑΦΗ	EURO	ΣΥΣΚ.
00685	Φ12	0,22	/100/1.200
00686	Φ14 - Φ15	0,23	100/600
00687	Φ16 - Φ18	0,28	100/600
00688	Φ20 - Φ22	0,30	100/600
09951	Φ25	0,33	100/600
00689	Φ28	0,41	50/300

ΠΛΑΣΤΙΚΑ ΣΤΗΡΙΓΜΑΤΑ**ΣΤΗΡΙΓΜΑΤΑ ΒΙΦΙΧ ΔΙΠΛΑ ΠΛΑΣΤΙΚΑ**

ΚΩΔΙΚΟΣ	ΠΕΡΙΓΡΑΦΗ	EURO	ΣΥΣΚ.
00690	Φ12	0,38	50/300
00691	Φ14 - Φ15	0,40	50/300
00692	Φ16 - Φ18	0,49	50/300
00693	Φ20 - Φ22	0,57	50/200
00694	Φ28	0,80	25/150

**ΣΤΗΡΙΓΜΑΤΑ CIERRE ΚΛΕΙΣΤΑ ΠΛΑΣΤΙΚΑ**

ΚΩΔΙΚΟΣ	ΠΕΡΙΓΡΑΦΗ	EURO	ΣΥΣΚ.
00706	Φ12	0,14	100/600
00707	Φ15	0,19	100/600
00708	Φ16	0,18	100/600
00709	Φ18	0,20	100/400
00710	Φ20	0,22	100/400
00711	Φ22	0,24	100/400
00712	Φ25	0,24	100/400
00713	Φ28	0,32	50/300
00714	Φ32	0,35	25/150
00715	Φ35	0,43	25/150
00716	Φ40	0,50	25/150
00718	Φ47	0,44	25/150

**ΣΤΗΡΙΓΜΑΤΑ ΜΟΝΑ Τ. ΧΑΛΚΟΣΩΛΗΝΑΣ ΜΕ ΜΠΟΥΖΟΝΟΣΤΡΙΦΩΝΟ**

ΚΩΔΙΚΟΣ	ΠΕΡΙΓΡΑΦΗ	EURO	ΣΥΣΚ.
10464	Φ8	0,14	100
05108	Φ12	0,31	100
10564	Φ15	0,32	100
11228	Φ16	0,33	100
11047	Φ18	0,33	100/1500
11051	Φ22	0,34	10/200
10467	Φ25	0,17	10
10778	Φ28	0,37	10/150
10468	Φ32	0,19	10/100
10469	Φ35	0,44	10/100
10470	Φ37	0,22	50
05114	Φ42	0,51	10/100
10472	Φ47	0,27	50
05115	Φ54 M6	0,32	50
10474	Φ60	0,34	50
10475	Φ63	0,35	50

**ΣΤΗΡΙΓΜΑΤΑ ΔΙΠΛΑ Τ. ΧΑΛΚΟΣΩΛΗΝΑΣ ΜΕ ΜΠΟΥΖΟΝΟΣΤΡΙΦΩΝΟ**

ΚΩΔΙΚΟΣ	ΠΕΡΙΓΡΑΦΗ	EURO	ΣΥΣΚ.
11142	Φ15	0,46	50
10984	Φ18	0,48	50
11052	Φ22	0,53	10/100
10476	Φ28	0,69	50/500

ΜΕΤΑΛΛΙΚΑ ΣΤΗΡΙΓΜΑΤΑ

**ΣΤΗΡΙΓΜΑΤΑ ΔΙΠΛΑ
ΧΑΛΚΟΣΩΛΗΝΑΣ ΜΕ 1
ΒΙΔΑΚΙ ΚΑΙ
ΜΠΟΥΖΟΝΟΣΤΡΙΦΩΝΟ**

ΚΩΔΙΚΟΣ	ΠΕΡΙΓΡΑΦΗ	EURO	ΣΥΣΚ.
05116	Φ12	0,56	100
05117	Φ15	0,49	100/900
05118	Φ18	0,52	100/600
05119	Φ22	0,59	100/300
05120	Φ28	0,63	50/400
05121	Φ35	1,05	25/200
05122	Φ42	1,32	10/200



**ΣΤΗΡΙΓΜΑΤΑ Β.Τ. ΜΕ 2
ΠΕΛΜΑΤΑ ΩΜΕΓΑ
ΓΑΛΒΑΝΙΖΕ**

ΚΩΔΙΚΟΣ	ΠΕΡΙΓΡΑΦΗ	EURO	ΣΥΣΚ.
10171	Φ10	0,09	100
10172	Φ12	0,09	100
05141	Φ16	0,11	100
05142	Φ18	0,14	100/1.200
10174	Φ20	0,15	100/600
05143	Φ22	0,16	100/600
07059	Φ25	0,16	100/600
05144	Φ28	0,18	100/600
05145	Φ32	0,21	50/300
05146	Φ37	0,13	50/300
10179	Φ47	0,19	50/200



**ΣΤΗΡΙΓΜΑΤΑ Β.Τ. ΜΕ 1
ΠΕΛΜΑ ΩΜΕΓΑ ΓΑΛΒΑΝΙΖΕ**

ΚΩΔΙΚΟΣ	ΠΕΡΙΓΡΑΦΗ	EURO	ΣΥΣΚ.
10220	Φ6	0,03	100
10221	Φ8	0,03	100
10222	Φ10	0,04	100
10223	Φ12	0,04	100
10224	Φ15	0,04	100
10225	Φ16	0,05	100
10226	Φ18	0,05	100
10228	Φ22	0,07	100
10229	Φ25	0,08	100
10230	Φ26	0,08	100
10232	Φ30	0,10	100
10233	Φ32	0,10	100
10234	Φ37	0,11	100
10235	Φ40	0,14	50
10236	Φ42	0,14	50
10237	Φ47	0,16	50
10238	Φ50	0,20	50



**ΣΤΗΡΙΓΜΑΤΑ
ΣΙΔΗΡΟΣΩΛΗΝΑΣ ΜΟΝΑ
ΓΑΛΒΑΝΙΖΕ ΜΕ
ΕΝΣΩΜΑΤΩΜΕΝΟ ΣΤΡΙΦΩΝΙ
& ΒΥΣΜΑ ΠΛΑΣΤΙΚΟ**

ΚΩΔΙΚΟΣ	ΠΕΡΙΓΡΑΦΗ	EURO	ΣΥΣΚ.
05126	1/2" x Φ22	0,67	10/300
05127	3/4" (Φ26-28)	0,74	2/10/600
05128	1" (Φ32-35)	0,87	10/300
05129	1"1/4 (Φ40-42)	0,98	10/300
05130	1"1/2 (Φ50-54)	1,11	2/10/300
05131	2" (Φ60-64)	1,43	2/10/250
05151	2"1/2 (Φ75-76)	1,48	2/10/200
04580	3" x Φ90	2,10	10

ΜΕΤΑΛΛΙΚΑ ΣΤΗΡΙΓΜΑΤΑ**ΣΤΗΡΙΓΜΑΤΑ
ΣΙΔΗΡΟΣΩΛΗΝΑΣ ΔΙΠΛΑ
ΓΑΛΒΑΝΙΖΕ ΜΕ
ΕΝΣΩΜΑΤΩΜΕΝΟ ΣΤΡΙΦΩΝΙ
& ΒΥΣΜΑ ΠΛΑΣΤΙΚΟ****ΣΤΗΡΙΓΜΑΤΑ ΣΩΛΗΝΑΣ PVC
ΓΑΛΒΑΝΙΖΕ ΜΕ
ΕΝΣΩΜΑΤΩΜΕΝΟ ΣΤΡΙΦΩΝΙ
& ΒΥΣΜΑ ΠΛΑΣΤΙΚΟ**

ΚΩΔΙΚΟΣ	ΠΕΡΙΓΡΑΦΗ	EURO	ΣΥΣΚ.
05135	1/2" x Φ22	0,75	1/10/250
05136	3/4" (Φ26-28)	0,90	1/10/300
05137	1" (Φ32-35)	1,03	10/150
05138	1"1/4 (Φ40-42)	1,17	1/10/200
05139	1"1/2 (Φ50-54)	1,49	1/10/150
05140	2" (Φ60-64)	2,04	1/100

ΚΩΔΙΚΟΣ	ΠΕΡΙΓΡΑΦΗ	EURO	ΣΥΣΚ.
04593	Φ50	1,01	2/10/300
04594	Φ63	1,12	2/10/150
04595	Φ75	1,17	2/10/200
05152	Φ100	1,36	2/10/150
11184	Φ110	1,70	2/10/150
05153	Φ125	1,66	2/10/150

**ΣΤΗΡΙΓΜΑΤΑ INOX AISI 304
ΜΟΝΑ ΜΕ ΒΙΔΑ****ΣΤΗΡΙΓΜΑΤΑ INOX AISI 304
ΔΙΠΛΑ ΜΕ ΒΙΔΑ**

ΚΩΔΙΚΟΣ	ΠΕΡΙΓΡΑΦΗ	EURO	ΣΥΣΚ.
05183	Φ12	2,10	10
05184	Φ15	1,88	10/90
05185	Φ18	2,57	10/60
05186	Φ22	2,51	10/40
05187	Φ28	4,02	5/50
05188	Φ35	6,76	1/10
05189	Φ42	8,84	1/7

ΚΩΔΙΚΟΣ	ΠΕΡΙΓΡΑΦΗ	EURO	ΣΥΣΚ.
05190	Φ10	6,11	10/80
05191	Φ12	5,20	1/50
05192	Φ15	5,65	10
05193	Φ18	6,00	1/25
05194	Φ22	6,89	1/15

**ΣΤΗΡΙΓΜΑ INOX MAT AISI
316 ΧΩΡΙΣ ΣΤΡΙΦΩΝΙ****ΣΤΗΡΙΓΜΑΤΑ Β.Τ. U-BOLT
ΓΑΛΒΑΝΙΖΕ**

ΚΩΔΙΚΟΣ	ΠΕΡΙΓΡΑΦΗ	EURO	ΣΥΣΚ.
11196	1/2" (Φ20-22) M8	6,20	5/50
11197	3/4" (Φ26-28) M8	6,52	5
11198	1" (Φ32-35) M8	6,96	5
11199	1"1/4 (Φ40-42) M8	7,54	5
11200	1"1/2 (Φ48-50) M8	7,88	5/50
11201	2" (Φ58-61) M8	8,21	5/525
11202	Φ63 M8	9,97	10/50
11203	2"1/2 (Φ75-76) M8	10,73	5/25
11204	3" (Φ90) M10	13,54	1/5

ΚΩΔΙΚΟΣ	ΠΕΡΙΓΡΑΦΗ	EURO	ΣΥΣΚ.
11236	1/2" x M8 x h38 mm	0,33	1/10/100
11441	1"1/2 x M6 x h85 mm	0,34	1/10/50
11240	1"1/2 x M8 x h62 mm	0,63	1/10/50
11241	1"1/2 x M8 x h100 mm	0,60	1/10
11248	4" x M12	2,50	1
11249	5" x M12	2,74	1
11250	6" x M16 x h200 mm	9,60	1
11251	8" x M20 x h265 mm	17,46	1/5

ΜΕΤΑΛΛΙΚΑ ΣΤΗΡΙΓΜΑΤΑ

**ΣΤΗΡΙΓΜΑ ΓΑΛΒΑΝΙΖΕ 6 X 10
ΜΕ ΣΤΡΙΦΩΝΙ ΚΑΙ ΒΥΣΜΑ
ΜΑΥΡΟ ΠΛΑΣΤΙΚΟ ΓΙΑ
ΠΛΑΣΤΙΚΗ ΣΩΛΗΝΑ**



**ΣΤΗΡΙΓΜΑ ΓΑΛΒΑΝΙΖΕ 6 X 10
ΑΠΛΟ ΓΙΑ ΠΛΑΣΤΙΚΗ
ΣΩΛΗΝΑ**

ΚΩΔΙΚΟΣ	ΠΕΡΙΓΡΑΦΗ	EURO	ΣΥΣΚ.
05159	6 x 10 ΜΕ ΒΙΔΑ	1,36	2/10/150

ΚΩΔΙΚΟΣ	ΠΕΡΙΓΡΑΦΗ	EURO	ΣΥΣΚ.
05158	6 x 10 ΑΠΛΟ	0,62	10/300



**ΣΤΗΡΙΓΜΑΤΑ ΑΝΟΙΧΤΗΣ
ΥΔΡΟΡΟΗΣ ΝΕΟΥ ΤΥΠΟΥ
ΓΑΛΒΑΝΙΖΕ**



**ΣΤΗΡΙΓΜΑ ΑΝΟΙΧΤΗΣ
ΥΔΡΟΡΟΗΣ ΝΕΟΥ ΤΥΠΟΥ
ΠΛΑΣΤΙΚΟ ΓΚΡΙ**

ΚΩΔΙΚΟΣ	ΠΕΡΙΓΡΑΦΗ	EURO	ΣΥΣΚ.
05162		2,50	10/100

ΚΩΔΙΚΟΣ	ΠΕΡΙΓΡΑΦΗ	EURO	ΣΥΣΚ.
11845	ΓΚΡΙ	1,22	5
11844	ΛΕΥΚΟ	1,37	5



**ΣΤΗΡΙΓΜΑΤΑ SPECIAL
ΑΝΟΙΧΤΗΣ ΥΔΡΟΡΟΗΣ
ΡΥΘΜΙΖΟΜΕΝΟ**



**ΤΑΠΕΣ ΣΩΛΗΝΩΝ
ΠΕΡΙΦΡΑΞΗΣ ΜΑΥΡΕΣ
ΠΛΑΣΤΙΚΕΣ**

ΚΩΔΙΚΟΣ	ΠΕΡΙΓΡΑΦΗ	EURO	ΣΥΣΚ.
06581	ΠΛΗΡΕΣ	5,34	10/80

ΚΩΔΙΚΟΣ	ΠΕΡΙΓΡΑΦΗ	EURO	ΣΥΣΚ.
08882	1" x Φ28	0,10	1/250
08883	1"1/4 x Φ36	0,17	1/250
08884	1"1/2 x Φ42	0,25	10/400
08885	2" x Φ55	0,38	1/100
11154	2"1/2 x Φ68	0,58	1/10



**ΕΛΑΣΜΑ ΤΟΙΧΟΥ
ΓΑΛΒΑΝΙΖΕ ΔΙΑΤΡΗΤΟ ΜΕ 4
ΒΙΔΕΣ ΓΙΑ ΓΩΝΙΕΣ ΜΕ
ΣΤΗΡΙΓΜΑ**

ΚΩΔΙΚΟΣ	ΠΕΡΙΓΡΑΦΗ	EURO	ΣΥΣΚ.
10767		3,81	1/12

ΜΕΤΑΛΛΙΚΑ ΣΤΗΡΙΓΜΑΤΑ**ΣΤΗΡΙΓΜΑΤΑ Β.Τ.
ΓΑΛΒΑΝΙΖΕ ΧΩΡΙΣ ΣΤΡΙΦΩΝΙ**

ΚΩΔΙΚΟΣ	ΠΕΡΙΓΡΑΦΗ	EURO	ΣΥΣΚ.
08308	3/8" (Φ16-18) M8-M10	0,80	1/100
04597	1/2" (Φ20-22) M8-M10	0,80	1/100
04598	3/4" (Φ26-28) M8-M10	0,84	1/100
04599	1" (Φ32-35) M8-M10	0,88	1/100
04600	1"1/4 (Φ40-42) M8-M10	0,97	1/50
04601	1"1/2 (Φ48-50) M8-M10	1,09	1/50
08309	Φ54 M8-M10	0,93	1/50
04602	2" (Φ60-64) M8-M10	1,23	1/50
04603	2"1/2 (Φ75-76) M8-M10	1,26	1/25
04604	3" (Φ90) M8-M10	1,42	1/25
08313	Φ95 M10	0,92	1/10
04591	Φ100 M8-M10	1,52	1/25
04592	4" (Φ110) M08-M10	1,64	1/25
05154	Φ125 M8-M10	2,08	1/25
05155	5" (Φ140) M8-M10	2,34	1/25
05156	6" (Φ160) M8-M10	2,59	1/25
05157	Φ200 M8-M10	3,21	1/25

**ΣΤΗΡΙΓΜΑ Β.Τ. ΓΑΛΒΑΝΙΖΕ
ΜΕ ΛΑΣΤΙΧΟ ΧΩΡΙΣ
ΣΤΡΙΦΩΝΙ**

ΚΩΔΙΚΟΣ	ΠΕΡΙΓΡΑΦΗ	EURO	ΣΥΣΚ.
04582	3/8" (Φ16-18) M8-M10	0,91	1/200
04583	1/2" (Φ20-22) M8-M10	0,98	50/200
04584	3/4" (Φ26-28) M8-M10	1,00	50/200
04585	1" (Φ32-35) M8-M10	1,09	1/50
04586	1"1/4 (Φ40-42) M8-M10	1,25	25/100
04587	1"1/2 (Φ48-50) M8-M10	1,33	1/25
05016	Φ54 M8-M10	1,41	1/10
04588	2" (Φ60-64) M8-M10	1,54	1/25
08682	2"1/2 (Φ75-76) M8-M10	1,74	1/25
08772	3" (Φ90) M8-M10	1,90	1/25
08786	Φ100 M8-M10	2,13	1/25
08774	4" (Φ110) M08-M10	2,42	1/25
08568	4"1/2 M8-M10	2,69	1/25
08730	5" (Φ140) M8-M10	3,00	1/25
08765	6" (Φ160) M8-M10	3,77	1/25

**ΣΤΗΡΙΓΜΑΤΑ Β.Τ. ΙΝΟΧ ΑΙΣΙ
316 ΧΩΡΙΣ ΣΤΡΙΦΩΝΙ**

ΚΩΔΙΚΟΣ	ΠΕΡΙΓΡΑΦΗ	EURO	ΣΥΣΚ.
05164	1/2" (Φ20-22) M8	9,06	10
05165	3/4" (Φ26-28) M8	9,88	5
05166	1" (Φ32-35) M8	10,47	5
05167	1"1/4 (Φ40-42) M8	11,17	5
05168	1"1/2 (Φ48-50) M8	12,00	5
05170	2" (Φ60-64) M8	13,64	1/25
05171	2"1/2 (Φ75-76) M8-M10	17,05	1/10
05172	3" (Φ90) M8-M10	19,47	1/10
05173	Φ100 M8-M10	19,52	1/15/75
05175	4" (Φ110) M08-M10	22,21	
05176	Φ125 M8-M10	22,20	1/10
05177	5" (Φ140) M8-M10	24,71	
05178	6" (Φ160) M8-M10	20,67	

**ΡΑΓΕΣ ΣΤΗΡΙΞΗΣ
ΓΑΛΒΑΝΙΖΕ 2 ΜΕΤΡΑ**

ΚΩΔΙΚΟΣ	ΠΕΡΙΓΡΑΦΗ	EURO	ΣΥΣΚ.
10988	Πάχ.1,00x20x10mm	4,75	1/10
10987	Πάχ.1,00 x 25x7,5mm x1 μέτ	3,05	1/50
10989	Πάχ.1,50x27x18mm	7,97	1/10
10991	Πάχ.1,50x40x20mm	12,35	1/10
10992	Πάχ.2,00x28x30mm	22,75	1/8
10993	Πάχ.2,00x38x40mm	35,00	1/4

ΜΕΤΑΛΛΙΚΑ ΣΤΗΡΙΓΜΑΤΑ



**ΠΡΟΒΟΛΟΙ ΣΤΗΡΙΞΗΣ
ΓΑΛΒΑΝΙΖΕ**

ΚΩΔΙΚΟΣ	ΠΕΡΙΓΡΑΦΗ	EURO	ΣΥΣΚ.
10999	Πάχ.1,25 x 27x18x200mm	5,70	1/20
11000	Πάχ.1,25 x 27x18x300mm	6,43	1/20
11001	Πάχ.2,00x38x40x360mm	13,89	1/10



**ΠΡΟΒΟΛΟΙ ΣΤΗΡΙΞΗΣ
ΛΑΡΑΤΡΥΤ ΓΑΛΒΑΝΙΖΕ**

ΚΩΔΙΚΟΣ	ΠΕΡΙΓΡΑΦΗ	EURO	ΣΥΣΚ.
11004	Πάχ.2,50x41x21x300mm	14,58	1/20
11005	Πάχ.2,50x41x21x450mm	18,81	1/10
11006	Πάχ.2,50x41x41x150mm	12,91	1/10
11008	Πάχ.2,50x41x41x400mm	26,58	1/10
11009	Πάχ. 2,50x41x41x600 mm	28,00	1/10
11010	Πάχ.2,50x41x41x750 mm	39,38	1/10



**ΒΙΔΕΣ ΡΑΓΑΣ ΜΕ ΠΑΞΙΜΑΔΙ
ΚΑΙ ΡΟΔΕΛΑ ΓΑΛΒΑΝΙΖΕ**

ΚΩΔΙΚΟΣ	ΠΕΡΙΓΡΑΦΗ	EURO	ΣΥΣΚ.
11011	M6 x L 20 mm 27/28	0,37	1/10/100
11012	M8 x L 20 mm 27/28	0,85	1/100
11013	M8 x L 30 mm 27/28	1,01	100/600
11014	M8 x L 30 mm 38/40	1,84	100/600
11015	M10 x L 30 mm 38/40	2,10	100/400



**ΛΑΜΑ ΓΩΝΙΑΚΗ ΣΥΝΔΕΣΗΣ
ΡΑΓΑΣ 25 X 100 X 5 ΜΕ 2
ΤΡΥΠΕΣ ΓΑΛΒΑΝΙΖΕ**

ΚΩΔΙΚΟΣ	ΠΕΡΙΓΡΑΦΗ	EURO	ΣΥΣΚ.
11017		2,56	1/100



**ΣΤΗΡΙΓΜΑΤΑ ΝΙΠΤΗΡΑ ΑΠΛΑ
ΜΕ ΒΥΣΜΑ ΜΑΥΡΟ
ΠΛΑΣΤΙΚΟ (ΣΕΤ 2 ΤΕΜ)**

ΚΩΔΙΚΟΣ	ΠΕΡΙΓΡΑΦΗ	EURO	ΣΥΣΚ.
06703	L 120 mm	1,28	1/30/150
06704	L 140 mm	1,32	1/30/150



**ΣΤΗΡΙΓΜΑΤΑ ΝΙΠΤΗΡΑ Β.Τ.
ΜΕ ΒΥΣΜΑ ΓΚΡΙ ΝΥΛΟΝ (ΣΕΤ
2 ΤΕΜ)**

ΚΩΔΙΚΟΣ	ΠΕΡΙΓΡΑΦΗ	EURO	ΣΥΣΚ.
06705	M10 x L 120 mm	1,50	1/30/150
06706	M10 x L 140 mm	1,94	1/30/150



**ΣΤΗΡΙΓΜΑΤΑ ΝΙΠΤΗΡΑ ΙΝΟΧ
ΜΕ ΒΥΣΜΑ ΓΚΡΙ ΝΥΛΟΝ (ΣΕΤ
2 ΤΕΜ)**

ΚΩΔΙΚΟΣ	ΠΕΡΙΓΡΑΦΗ	EURO	ΣΥΣΚ.
10202	M10 x L 120 mm	5,58	1/30/150



**ΣΤΗΡΙΓΜΑΤΑ ΛΕΚΑΝΩΝ WC
ΓΑΛΒΑΝΙΖΕ (ΣΕΤ 2 ΤΕΜ)**

ΚΩΔΙΚΟΣ	ΠΕΡΙΓΡΑΦΗ	EURO	ΣΥΣΚ.
08198	M6 x L 70 mm	0,86	1/50/250

ΜΕΤΑΛΛΙΚΑ ΣΤΗΡΙΓΜΑΤΑ

ΣΤΗΡΙΓΜΑΤΑ ΛΕΚΑΝΩΝ WC INOX ΜΕ ΒΥΣΜΑ (ΣΕΤ 2 ΤΕΜ)



ΤΣΕΡΚΙΑ ΔΙΑΤΡΗΤΑ ΓΑΛΒΑΝΙΖΕ ΣΕ ΡΟΛΟ 10 ΜΕΤΡΩΝ

ΚΩΔΙΚΟΣ	ΠΕΡΙΓΡΑΦΗ	EURO	ΣΥΣΚ.
08197	M6 x L 80 mm	1,76	1/50/250
11692	M6 x L 100 mm	2,06	1/50/250

ΚΩΔΙΚΟΣ	ΠΕΡΙΓΡΑΦΗ	EURO	ΣΥΣΚ.
04563	12 x 0,7 mm	2,93	20
04564	17 x 0,8 mm	5,39	20
04565	26 x 1,0 mm	12,88	10

ΤΣΕΡΚΙΑ ΔΙΑΤΡΗΤΑ INOX AISI 430 ΣΕ ΡΟΛΟ 10 ΜΕΤΡΩΝ

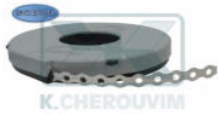

ΤΣΕΡΚΙΑ ΙΣΙΑ ΔΙΑΤΡΗΤΑ ΓΑΛΒΑΝΙΖΕ ΣΕ ΡΟΛΟ 10 ΜΕΤΡΩΝ

ΚΩΔΙΚΟΣ	ΠΕΡΙΓΡΑΦΗ	EURO	ΣΥΣΚ.
04561	12 x 0,7 mm	17,73	20
04562	17 x 0,8 mm	26,18	20

ΚΩΔΙΚΟΣ	ΠΕΡΙΓΡΑΦΗ	EURO	ΣΥΣΚ.
10629	13 x 0,6 mm	4,52	1/30

ΤΣΕΡΚΙΑ ΠΛΑΣΤΙΚΟΠΟΗΜΕΝΑ ΣΕ ΡΟΛΟ ΛΕΥΚΟ ΔΙΑΤΡΗΤΟ 20 ΜΕΤΡΩΝ

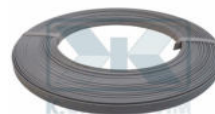
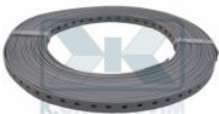

ΤΣΕΡΚΙΑ ΠΛΑΣΤΙΚΟΠΟΗΜΕΝΑ ΣΕ ΡΟΛΟ ΛΕΥΚΟ ΧΩΡΙΣ ΤΡΥΠΕΣ 20 ΜΕΤΡΩΝ

ΚΩΔΙΚΟΣ	ΠΕΡΙΓΡΑΦΗ	EURO	ΣΥΣΚ.
06850	15 x 2,0 mm	14,20	1/5

ΚΩΔΙΚΟΣ	ΠΕΡΙΓΡΑΦΗ	EURO	ΣΥΣΚ.
06848	15 x 1,0 mm	16,10	5

ΤΣΕΡΚΙΑ ΠΛΑΣΤΙΚΟΠΟΗΜΕΝΑ ΣΕ ΡΟΛΟ ΜΑΥΡΟ ΧΩΡΙΣ ΤΡΥΠΕΣ 25 ΜΕΤΡΩΝ

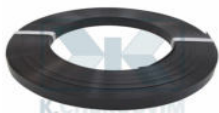

ΜΠΟΥΖΟΝΟΣΤΡΙΦΩΝΑ ΜΕ ΚΟΛΑΡΟ ΓΙΑ ΣΤΗΡΙΓΜΑ ΧΑΛΚΟΣΩΛΗΝΑΣ

ΚΩΔΙΚΟΣ	ΠΕΡΙΓΡΑΦΗ	EURO	ΣΥΣΚ.
06849	15 x 1,0 mm	13,98	1/5

ΚΩΔΙΚΟΣ	ΠΕΡΙΓΡΑΦΗ	EURO	ΣΥΣΚ.
10266	M6 x L 30 mm	0,03	1/100
05124	M6 x L 40 mm	0,10	100/6.000
10267	M6 x L 50 mm	0,15	1/100
10268	M8 x L 40 mm	0,07	1/100

ΕΞΑΡΤΗΜΑΤΑ ΣΥΣΤΗΜΑΤΩΝ ΣΤΗΡΙΞΗΣ**ΜΠΟΥΖΟΝΟΣΤΡΙΦΩΝΟ ΙΝΟΧ
(AISI 304)****ΜΠΟΥΖΟΣΤΡΙΦΩΝΑ
ΓΑΛΒΑΝΙΖΕ ΑΠΛΑ**

ΚΩΔΙΚΟΣ	ΠΕΡΙΓΡΑΦΗ	EURO	ΣΥΣΚ.
10282	M6 x L 50 mm	0,34	1/10
10283	M6 x L 60 mm	0,30	1/10
08157	M6 x L 70 mm	0,48	1/10
10284	M6 x L 80 mm	0,55	1/10
11693	M6 x L 100 mm	0,71	1/10
06857	M8 x L 50 mm	0,64	1/10
06859	M8 x L 60 mm	0,87	1/10
10285	M8 x L 70 mm	0,91	1/10
05180	M8 x L 80 mm	1,00	1/10
10286	M8 x L 100 mm	1,24	1/10/400
10287	M8 x L 120 mm	1,40	1/10
05181	M10 x L 80 mm	1,28	1/10
06858	M10 x L 100 mm	1,78	10/300
09864	M10 x L 120 mm	2,26	1/10/200
09865	M10 x L 140 mm	2,90	10/150
11875	M10 x L 250 mm	3,22	10

ΚΩΔΙΚΟΣ	ΠΕΡΙΓΡΑΦΗ	EURO	ΣΥΣΚ.
05015	M10 x L 120 mm	0,38	1/400
06700	M10 x L 140 mm	0,40	10/400

**ΜΠΟΥΖΟΣΤΡΙΦΩΝΑ
ΓΑΛΒΑΝΙΖΕ Β. Τ.****ΜΠΟΥΖΟΝΟΣΤΡΙΦΩΝΑ ΘΗΛ.
ΜΕ ΕΞΑΓΩΝΟ ΓΑΛΒΑΝΙΖΕ
ΓΙΑ ΒΥΣΜΑ Φ8**

ΚΩΔΙΚΟΣ	ΠΕΡΙΓΡΑΦΗ	EURO	ΣΥΣΚ.
09674	M6 x L 50 mm	0,09	1/200
08158	M6 x L 70 mm	0,11	1/200
09676	M6 x L 80 mm	0,16	1/200/800
09678	M6 x L 100 mm	0,25	10
09200	M8 x L 50 mm	0,15	10/600
09201	M8 x L 60 mm	0,13	10/600
09202	M8 x L 70 mm	0,19	1/100
09203	M8 x L 80 mm	0,19	10/400
05014	M8 x L 90 mm	0,24	10/500
09204	M8 x L 100 mm	0,24	10/400
09206	M8 x L 120 mm	0,25	10/400
09207	M8 x L 140 mm	0,32	10/300
09208	M8 x L 160 mm	0,37	10/200
09209	M8 x L 180 mm	0,46	100/1.000
09210	M10 x L 60 mm	0,25	10
09211	M10 x L 70 mm	0,28	1/100
09212	M10 x L 80 mm	0,31	10/300
09214	M10 x L 100 mm	0,34	10/250
06701	M10 x L 120 mm	0,40	10/300
06702	M10 x L 140 mm	0,62	100/1.000
09215	M10 x L 160 mm	0,75	10/200
09216	M10 x L 180 mm	0,79	10
09217	M10 x L 200 mm	1,08	100/500

ΚΩΔΙΚΟΣ	ΠΕΡΙΓΡΑΦΗ	EURO	ΣΥΣΚ.
09814	M6 x L 60 mm	0,20	10/100

ΕΞΑΡΤΗΜΑΤΑ ΣΥΣΤΗΜΑΤΩΝ ΣΤΗΡΙΞΗΣ**ΜΠΟΥΖΟΣΤΡΙΦΩΝΑ RAPIDO
ΑΠΕΥΘΕΙΑΣ ΣΤΟ ΤΣΙΜΕΝΤΟ**

ΚΩΔΙΚΟΣ	ΠΕΡΙΓΡΑΦΗ	EURO	ΣΥΣΚ.
08911	M8 x L 50 mm	0,38	10/100

Τεχνικά Χαρακτηριστικά
ΤΡΥΠΑ Φ5 ΣΤΟ ΤΣΙΜΕΝΤΟ

**ΝΤΙΖΑΚΙΑ ΑΛΛΕΝ ΑΚΕΦΑΛΑ
ΓΑΛΒΑΝΙΖΕ DIN 916**

ΚΩΔΙΚΟΣ	ΠΕΡΙΓΡΑΦΗ	EURO	ΣΥΣΚ.
10551	M6 x L 20 mm	0,12	1/10
08961	M8 x L 25 mm	0,21	1/10
05161	M10 x L 30 mm	0,53	1/10
10552	M12 x L 35 mm	0,53	1/10

**ΝΤΙΖΑΚΙΑ ΑΚΕΦΑΛΑ
ΓΑΛΒΑΝΙΖΕ DIN916**

ΚΩΔΙΚΟΣ	ΠΕΡΙΓΡΑΦΗ	EURO	ΣΥΣΚ.
12036	M6 x L 70 mm	0,21	1/10

**ΝΤΙΖΕΣ 1 ΜΕΤΡΟΥ
ΓΑΛΒΑΝΙΖΕ DIN 975 4.8**

ΚΩΔΙΚΟΣ	ΠΕΡΙΓΡΑΦΗ	EURO	ΣΥΣΚ.
07141	M6	0,74	1/50
07142	M8	1,25	1/50
07143	M10	2,00	1/25
09684	M12	3,25	1/20

**ΝΤΙΖΕΣ 2 ΜΕΤΡΩΝ
ΓΑΛΒΑΝΙΖΕ DIN 975 4.8**

ΚΩΔΙΚΟΣ	ΠΕΡΙΓΡΑΦΗ	EURO	ΣΥΣΚ.
09725	M8	2,89	1/25
09726	M10	4,00	1/20
09727	M12	6,64	1/15

ΕΞΑΡΤΗΜΑΤΑ ΣΥΣΤΗΜΑΤΩΝ ΣΤΗΡΙΞΗΣ

ΣΤΡΙΦΩΝΙΑ ΕΞΑΓΩΝΑ ΓΑΛΒΑΝΙΖΕ DIN 571



ΒΥΣΜΑΤΑ ΚΙΤΡΙΝΑ ΝΥΛΟΝ ΜΕ ΣΤΡΙΦΩΝΙΑ ΕΞΑΓΩΝΟ ΙΡΙΔΙΟ



ΚΩΔΙΚΟΣ	ΠΕΡΙΓΡΑΦΗ	EURO	ΣΥΣΚ.
10098	Φ6 x L20	0,03	1/200
10104	Φ6 x L50	0,13	1/200
10105	Φ6 x L60	0,13	1/200
10106	Φ6 x L70	0,11	1/200
10107	Φ6 x L80	0,15	1/200
10108	Φ6 x L90	0,15	1/200
10109	Φ6 x L100	0,20	1/200
09694	Φ8 x L50	0,20	10/200
07960	Φ8 x L60	0,28	10/400
09695	Φ8 x L70	0,31	10/300
09696	Φ8 x L80	0,36	10/200/200
09697	Φ8 x L100	0,34	10/300
09701	Φ10 x L50	0,33	1/100
09702	Φ10 x L60 mm	0,39	10
09703	Φ10 x L70	0,52	1/100
09704	Φ10 x L80	0,54	10/200
09705	Φ10 x L100 mm	0,59	10
09706	Φ10 x L120	0,71	10
09707	Φ10 x L150 mm	0,58	1/50
10143	Φ10 x L160	0,62	1/50
10144	Φ10 x L180	0,68	1/50
09708	Φ10 x L200	0,76	10
10145	Φ10 x L220	0,97	1/50
10146	Φ10 x L240	1,02	1/25
10149	Φ10 x L260	1,08	1/25
10150	Φ10 x L280	1,16	1/25
10155	Φ12 x L80	0,61	1/50
10157	Φ12 x L100 mm	0,71	1/50

ΚΩΔΙΚΟΣ	ΠΕΡΙΓΡΑΦΗ	EURO	ΣΥΣΚ.
09815	Φ10 x L80	0,56	1/25
09816	Φ10 x L100 mm	0,62	1/25
09817	Φ10 x L120	0,67	1/25
09818	Φ10 x L140	0,78	1/25
09819	Φ10 x L160	0,89	1/25
09820	Φ10 x L200	0,97	1/25
09821	Φ10 x L240	1,28	1/15
09822	Φ10 x L280	1,44	1/15
09823	Φ12 x L130	1,03	1/25
09824	Φ12 x L200	1,47	1/20
09825	Φ12 x L240	1,80	1/20

ΜΟΥΦΕΣ ΝΤΙΖΑΣ ΓΑΛΒΑΝΙΖΕ ΕΞΑΓΩΝΕΣ DIN 6334

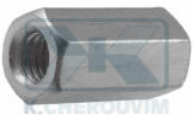

ΜΟΥΦΕΣ ΝΤΙΖΑΣ ΙΝΟΧ ΕΞΑΓΩΝΕΣ DIN 6334



ΚΩΔΙΚΟΣ	ΠΕΡΙΓΡΑΦΗ	EURO	ΣΥΣΚ.
08481	M6 x L 18 mm	0,15	10
08482	M8 x L 24 mm	0,16	10/500
11172	M8 x L 30 mm	0,53	10/400
08483	M10 x L 30 mm	0,32	10/300
09804	M12 x L 36 mm	0,74	10/200

ΚΩΔΙΚΟΣ	ΠΕΡΙΓΡΑΦΗ	EURO	ΣΥΣΚ.
10547	M6	0,63	1/10
10548	M8	1,01	1/10
10549	M10	1,29	1/10
10550	M12	1,82	1/10

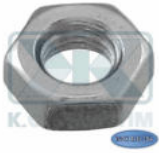
ΕΞΑΡΤΗΜΑΤΑ ΣΥΣΤΗΜΑΤΩΝ ΣΤΗΡΙΞΗΣ**ΠΑΞΙΜΑΔΙΑ ΙΝΟΧ ΑΙΣΙ 304
ΕΞΑΓΩΝΑ****ΠΑΞΙΜΑΔΙΑ ΓΑΛΒΑΝΙΖΕ
ΕΞΑΓΩΝΑ**

ΚΩΔΙΚΟΣ	ΠΕΡΙΓΡΑΦΗ	EURO	ΣΥΣΚ.
07524	M5	0,04	1214
08891	M6	0,05	10
05782	M8	0,20	10/100
08892	M10	0,28	10

ΚΩΔΙΚΟΣ	ΠΕΡΙΓΡΑΦΗ	EURO	ΣΥΣΚ.
09836	1/4"	0,05	10
09664	M4	0,01	10
08384	M5	0,02	10
08385	M6	0,04	10
08386	M8	0,06	10/1.000
05783	M10	0,14	10/200
09685	M12	0,19	10/600
10720	M14	0,19	10
10722	M18	0,41	10
10723	M20	0,49	10
10725	M24	0,81	10

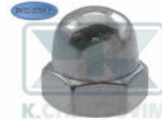
**ΠΑΞΙΜΑΔΙΑ ΓΑΛΒΑΝΙΖΕ
ΠΕΤΑΛΟΥΔΑ****ΠΑΞΙΜΑΔΙΑ ΙΝΟΧ ΑΙΣΙ 304
ΤΥΦΛΑ**

ΚΩΔΙΚΟΣ	ΠΕΡΙΓΡΑΦΗ	EURO	ΣΥΣΚ.
12037	M6	0,28	10

ΚΩΔΙΚΟΣ	ΠΕΡΙΓΡΑΦΗ	EURO	ΣΥΣΚ.
05784	M6	0,12	10
11516	M10	0,28	10

**ΡΟΔΕΛΕΣ ΙΝΟΧ ΑΙΣΙ 304 DIN
125****ΡΟΔΕΛΕΣ ΦΑΡΔΙΕΣ
ΓΑΛΒΑΝΙΖΕ DIN 9021**

ΚΩΔΙΚΟΣ	ΠΕΡΙΓΡΑΦΗ	EURO	ΣΥΣΚ.
11714	M5 - Φ10xΦ5,3 h1	0,01	10
08893	M6 - Φ11,8xΦ6,4 h1	0,02	10
08894	M8 - Φ16xΦ8,4 h1,5	0,04	10
08895	M10 - Φ20xΦ10,5 h2	0,11	10

ΚΩΔΙΚΟΣ	ΠΕΡΙΓΡΑΦΗ	EURO	ΣΥΣΚ.
09715	M6 - Φ18xΦ6,8 h1,8	0,05	10/1.000
09716	M8 - Φ24xΦ8,8 h2	0,10	10/1.000
09717	M10 - Φ30xΦ10,5 h2,3	0,19	10/600
09718	M12 - Φ37xΦ13 h3	0,24	10/500
11233	M20 - Φ58xΦ22,2 h3,8	0,82	10/50
11234	M22 - Φ65xΦ24 h3,8	1,20	10/50
11235	M24 - Φ71xΦ27 h4	1,41	10/50

ΕΞΑΡΤΗΜΑΤΑ ΣΥΣΤΗΜΑΤΩΝ ΣΤΗΡΙΞΗΣ**ΡΟΔΕΛΕΣ ΓΑΛΒΑΝΙΖΕ DIN
125**

ΚΩΔΙΚΟΣ	ΠΕΡΙΓΡΑΦΗ	EURO	ΣΥΣΚ.
09665	M4 - Φ9xΦ4,1 h1	0,01	10/1.000
09666	M5 - Φ10xΦ5,3 h1	0,02	10/1.000
08480	M6 - Φ12xΦ6,4 h1,5	0,02	10/1.000
07959	M8 - Φ16xΦ8,4 h1,5	0,04	10/1.000
05160	M10 - Φ20xΦ10,5 h2	0,07	10/2000
09686	M12 - Φ24xΦ13 h2,5	0,08	10/1000
10726	M14 - Φ28xΦ14 h2,8	0,11	10/200
10727	M16 - Φ30xΦ17 h3	0,22	10/200
10729	M20 - Φ37xΦ21,1 h3	0,24	10/100
10731	M24 - Φ48,8xΦ25 h4,1	0,51	10/100

**ΡΟΔΕΛΕΣ ΓΙΑ ΜΕΝΤΕΣΕΔΕΣ
ΠΟΡΤΑΣ ΟΡΕΙΧΑΛΚΙΝΕΣ**

ΚΩΔΙΚΟΣ	ΠΕΡΙΓΡΑΦΗ	EURO	ΣΥΣΚ.
07075	Φ6	0,30	1/10
07076	Φ7	0,32	10
07077	Φ8	0,31	10
09227	Φ9	0,33	10
07078	Φ10	0,38	10
07079	Φ12	0,41	10

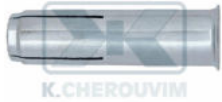
**ΒΥΣΜΑΤΑ ΧΑΛΥΒΔΙΝΑ
ΚΩΝΟΥ - ΚΡΟΥΣΗΣ FM
ΙΤΑΛΙΑΣ FRIULSIDER
ΓΑΛΒΑΝΙΖΕ**

ΚΩΔΙΚΟΣ	ΠΕΡΙΓΡΑΦΗ	EURO	ΣΥΣΚ.
10574	M6	0,27	1/100
10575	M8	0,30	10/500
10576	M10	0,53	10/100

**ΒΥΣΜΑΤΑ ΟΡΕΙΧΑΛΚΙΝΑ ΓΙΑ
ΣΥΜΠΑΓΗ ΥΛΙΚΑ ΚΑΙ ΞΥΛΟ**

ΚΩΔΙΚΟΣ	ΠΕΡΙΓΡΑΦΗ	EURO	ΣΥΣΚ.
10944	M5	0,14	10/200
09721	M6	0,31	10/100
09722	M8	0,58	10/500
09723	M10	0,93	10/400
10945	M12	1,95	10/100

ΒΥΣΜΑΤΑ ΜΑΥΡΑ ΠΛΑΣΤΙΚΑ

ΚΩΔΙΚΟΣ	ΠΕΡΙΓΡΑΦΗ	EURO	ΣΥΣΚ.
06642	Φ5	0,61	1/100
05755	Φ6	0,63	1/100
05756	Φ7	0,89	1/50
05757	Φ8	0,96	1/100
06643	Φ10	0,87	1/100
06644	Φ12	0,87	1/100
06645	Φ14	1,09	1/50

ΒΥΣΜΑΤΑ ΓΚΡΙ NYLON

ΚΩΔΙΚΟΣ	ΠΕΡΙΓΡΑΦΗ	EURO	ΣΥΣΚ.
10759	Φ4	0,72	1/150
06691	Φ5	0,84	1/150
10760	Φ7	1,32	1/75
10761	Φ14	1,56	1/50

ΕΞΑΡΤΗΜΑΤΑ ΣΥΣΤΗΜΑΤΩΝ ΣΤΗΡΙΞΗΣ

**ΒΥΣΜΑΤΑ ΓΚΡΙ ΜΕ ΚΩΝΙΚΗ
ΠΑΤΟΥΡΑ ΡΕ-ΗΔ ΓΙΑ
ΣΥΜΠΑΓΗ ΥΛΙΚΑ**

ΚΩΔΙΚΟΣ	ΠΕΡΙΓΡΑΦΗ	EURO	ΣΥΣΚ.
10867	Φ5	0,86	1/100



**ΒΥΣΜΑΤΑ LP4 NYLON ΓΚΡΙ
ΓΙΑ ΜΑΣΙΦ ΚΑΙ ΔΙΑΤΡΗΤΑ
ΥΛΙΚΑ**

ΚΩΔΙΚΟΣ	ΠΕΡΙΓΡΑΦΗ	EURO	ΣΥΣΚ.
10877	Φ5	1,74	1/120



**ΒΥΣΜΑΤΑ ΓΥΦΟΣΑΝΙΔΑΣ
ΠΛΑΣΤΙΚΑ**

ΚΩΔΙΚΟΣ	ΠΕΡΙΓΡΑΦΗ	EURO	ΣΥΣΚ.
07058	Φ10 x L38	6,00	1/12



**ΒΥΣΜΑΤΑ ΚΑΡΦΩΤΑ ΜΕ ΙΣΙΑ
ΠΑΤΟΥΡΑ ΚΑΙ ΒΙΔΑ**

ΚΩΔΙΚΟΣ	ΠΕΡΙΓΡΑΦΗ	EURO	ΣΥΣΚ.
10885	Φ5 x L30	2,85	1/24
10886	Φ5 x L35	3,11	1/24
10887	Φ5 x L40	3,17	1/24
10888	Φ6 x L35	3,40	1/24
10891	Φ6 x L60	4,90	1/12
10897	Φ8 x L120	16,13	1/12



**ΒΥΣΜΑΤΑ ΚΑΡΦΩΤΑ ΜΕ
ΚΩΝΙΚΗ ΠΑΤΟΥΡΑ ΚΑΙ ΒΙΔΑ**

ΚΩΔΙΚΟΣ	ΠΕΡΙΓΡΑΦΗ	EURO	ΣΥΣΚ.
10901	Φ5 x L30	2,85	1/24
10902	Φ5 x L35	3,11	1/24
10903	Φ5 x L40	3,23	1/24
10909	Φ8 x L45	7,05	1/12
10911	Φ8 x L80	5,18	1/12
10915	Φ8 x L160	10,08	1/12



**ΠΑΞΙΜΑΔΙΑ ΦΛΑΝΤΖΩΤΑ ΜΕ
ΕΓΚΟΠΕΣ ΕΞΑΓΩΝΑ
ΓΑΛΒΑΝΙΖΕ DIN 6923**

ΚΩΔΙΚΟΣ	ΠΕΡΙΓΡΑΦΗ	EURO	ΣΥΣΚ.
10645	M6	0,04	1/10



**ΚΑΡΟΒΙΔΑ ΓΑΛΒΑΝΙΖΕ
ΥΨΟΣ ΚΑΡΕ 2mm DIN 603**

ΚΩΔΙΚΟΣ	ΠΕΡΙΓΡΑΦΗ	EURO	ΣΥΣΚ.
10650	M6 x 13 με κεφάλι Φ14 x 2m	0,06	1/10
10644	M6 x 13 με κεφάλι Φ16 x 2m	0,10	1/10

ΕΞΑΡΤΗΜΑΤΑ ΣΥΣΤΗΜΑΤΩΝ ΣΤΗΡΙΞΗΣ

**ΒΙΔΕΣ ΓΑΛΒΑΝΙΖΕ
ΕΞΑΓΩΝΕΣ ΟΛΟ ΣΠΕΙΡΩΜΑ
DIN 558 4.8**



ΚΩΔΙΚΟΣ	ΠΕΡΙΓΡΑΦΗ	EURO	ΣΥΣΚ.
10770	M6 x L 40 mm	0,08	10
11108	M8 x L 20 mm	0,14	10/600
09828	M8 x L 30 mm	0,23	10/400
11110	M8 x L 35 mm	0,22	10/200
11121	M12 x L 40 mm	0,39	10
11123	M12 x L 60 mm	0,85	10
11125	M16 x L 60 mm	0,95	10

**ΒΙΔΕΣ ΙΝΟΧ ΕΞΑΓΩΝΕΣ ΟΛΟ
ΣΠΕΙΡΩΜΑ A2 DIN 933**



ΚΩΔΙΚΟΣ	ΠΕΡΙΓΡΑΦΗ	EURO	ΣΥΣΚ.
11710	M5 x L 10 mm	0,09	10
05001	M5 x L 20 mm	0,08	10
10613	M8 x L 16 mm	0,27	10/600

ΡΟΚΑ ΣΤΡΟΓΓΥΛΑ



ΚΩΔΙΚΟΣ	ΠΕΡΙΓΡΑΦΗ	EURO	ΣΥΣΚ.
08847	4 x L20	2,22	1/20
08848	5 x L20	2,22	1/20
08849	6 x L25	2,61	1/20
08850	6 x L35	3,13	1/20
08851	7 x L25	2,72	1/20
08852	7 x L35	3,41	1/20
08853	8 x L25	2,84	1/20
08854	8 x L35	3,56	1/20
08855	9 x L25	3,07	1/20
08856	9 x L35	3,90	1/20
08857	10 x L25	3,90	1/20
08858	10 x L35	4,13	1/20
08860	12 x L35	5,45	1/10
08862	14 x L35	7,26	1/10
08863	14 x L45	8,63	1/10
08864	15 x L45	8,63	1/10
08865	16 x L45	8,91	1/10
08866	17 x L45	5,56	1/10
08867	19 x L45 A/C	7,20	1/50
08868	22 x L45	9,42	1/10

ΑΤΣΑΛΟΚΑΡΦΑ "ΘΑΡΡΟΣ"



ΚΩΔΙΚΟΣ	ΠΕΡΙΓΡΑΦΗ	EURO	ΣΥΣΚ.
05207	L 18 mm	7,80	1/50
05208	L 25 mm	8,70	1/50
05209	L 30 mm	10,22	1/50

ΖΟΥΜΠΑΣ ΧΡΩΜΕ ΑΠΛΟΣ



ΚΩΔΙΚΟΣ	ΠΕΡΙΓΡΑΦΗ	EURO	ΣΥΣΚ.
05201	ΧΡΩΜΕ	4,10	5/100

ΖΟΥΜΠΑΣ ΚΟΚΚΙΝΟΣ Β.Τ.



ΚΩΔΙΚΟΣ	ΠΕΡΙΓΡΑΦΗ	EURO	ΣΥΣΚ.
05202	ΚΟΚΚΙΝΟ	6,60	5/80

ΕΞΑΡΤΗΜΑΤΑ ΣΥΣΤΗΜΑΤΩΝ ΣΤΗΡΙΞΗΣ

**ΛΑΜΑΡΙΝΟΒΙΔΕΣ ΙΝΟΧ
ΨΩΜΑΚΙ ΣΤΑΥΡΟΣ**



**ΛΑΜΑΡΙΝΟΒΙΔΕΣ
ΓΑΛΒΑΝΙΖΕ ΨΩΜΑΚΙ
ΣΤΑΥΡΟΣ**



ΚΩΔΙΚΟΣ	ΠΕΡΙΓΡΑΦΗ	EURO	ΣΥΣΚ.
07236	Φ3,5 x L 50	0,22	1/10/500
06033	Φ4,8 x L 16	0,21	00/10000
10790	Φ5,5 x L 25	0,18	1/10
10816	Φ5,5 x L 38	0,24	1/10

ΚΩΔΙΚΟΣ	ΠΕΡΙΓΡΑΦΗ	EURO	ΣΥΣΚ.
09440	Φ5,5 x L 25	0,06	1/10
10817	Φ5,5 x L 38	0,14	10

ΕΛΑΤΗΡΙΑ ΚΟΥΡΜΠΑΡΙΣΜΑΤΟΣ ΧΑΛΚΟΣΩΛΗΝΑ

**ΕΛΑΤΗΡΙΑ
ΚΟΥΡΜΠΑΡΙΣΜΑΤΟΣ
ΕΞΩΤΕΡΙΚΑ ΓΙΑ
ΧΑΛΚΟΣΩΛΗΝΑ**



**ΕΛΑΤΗΡΙΑ
ΚΟΥΡΜΠΑΡΙΣΜΑΤΟΣ
ΕΣΩΤΕΡΙΚΑ ΓΙΑ
ΠΟΛΥΣΤΡΩΜΑΤΙΚΗ ΣΩΛΗΝΑ
L900mm**

ΚΩΔΙΚΟΣ	ΠΕΡΙΓΡΑΦΗ	EURO	ΣΥΣΚ.
10687	Φ10	14,75	1
10688	Φ12	17,40	1
10689	Φ15	19,28	1
10690	Φ16	20,18	1
10691	Φ18	23,15	1
10692	Φ20	29,38	1
10693	Φ22	31,73	1

ΚΩΔΙΚΟΣ	ΠΕΡΙΓΡΑΦΗ	EURO	ΣΥΣΚ.
10694	Φ11 ΣΩΛ.Φ16	14,80	1
10695	Φ13 ΣΩΛ.Φ18	17,25	1/50
10696	Φ15 ΣΩΛ.Φ20	15,58	1/50
10697	Φ19 ΣΩΛ.Φ26	19,11	1/30
12180	Φ22 ΣΩΛ.Φ32	21,25	1/25



**ΚΑΛΙΜΠΡΑ ΧΑΛΥΒΔΙΝΗ "Τ"
ΔΙΠΛΕΥΡΗ
ΠΟΛΥΣΤΡΩΜΑΤΙΚΗΣ**



**ΚΑΛΙΜΠΡΑ "Τ" ΜΕ
ΚΑΣΤΑΝΙΑ ΧΑΛΥΒΔΙΝΗ
ΔΙΠΛΕΥΡΗ
ΠΟΛΥΣΤΡΩΜΑΤΙΚΗΣ**

ΚΩΔΙΚΟΣ	ΠΕΡΙΓΡΑΦΗ	EURO	ΣΥΣΚ.
10822	Φ16-Φ18-Φ20-Φ26-Φ32	41,23	1/40

ΚΩΔΙΚΟΣ	ΠΕΡΙΓΡΑΦΗ	EURO	ΣΥΣΚ.
12190	Φ14-16-18-20-26-32	48,14	1/40



**ΚΑΛΙΜΠΡΑ ΜΕΓΑΛΗ "Τ" ΜΕ
ΚΑΣΤΑΝΙΑ ΧΑΛΥΒΔΙΝΗ
ΠΟΛΥΣΤΡΩΜΑΤΙΚΗΣ**



**ΚΑΛΙΜΠΡΑ ΠΛΑΣΤΙΚΗ "Υ"
ΠΟΛΥΣΤΡΩΜΑΤΙΚΗΣ
ΣΩΛΗΝΑΣ**

ΚΩΔΙΚΟΣ	ΠΕΡΙΓΡΑΦΗ	EURO	ΣΥΣΚ.
12153	Φ40-Φ50-Φ63	108,75	1/40

ΚΩΔΙΚΟΣ	ΠΕΡΙΓΡΑΦΗ	EURO	ΣΥΣΚ.
03915	Φ14-16-18-20-26-32	5,12	1/100



**ΚΑΛΙΜΠΡΑ ΠΛΑΣΤΙΚΗ "Τ"
ΔΙΠΛΕΥΡΗ
ΠΟΛΥΣΤΡΩΜΑΤΙΚΗΣ
ΣΩΛΗΝΑΣ**



**ΚΑΛΙΜΠΡΑ ΠΟΤΗΡΙ
ΠΟΛΥΣΤΡΩΜΑΤΙΚΗΣ
ΦΡΕΖΑΔΟΡΟΣ ΜΕΣΑ - ΕΞΩ
ΜΕ ΚΟΠΤΙΚΕΣ ΑΚΜΕΣ**

ΚΩΔΙΚΟΣ	ΠΕΡΙΓΡΑΦΗ	EURO	ΣΥΣΚ.
12154	Φ14-16-18-20-26-32	7,84	1/150

ΚΩΔΙΚΟΣ	ΠΕΡΙΓΡΑΦΗ	EURO	ΣΥΣΚ.
11884	Φ16 x 2,0 mm	30,33	1/150/50
11885	Φ18 x 2,0 mm	31,38	1/50
11886	Φ20 x 2,0 mm	32,95	1/50
11887	Φ26 x 3,0 mm	39,25	1/30/150
11888	Φ32 x 3,0 mm	48,70	1/20/40
11889	Φ40 x 3,5 mm	69,70	1
11890	Φ50 x 4,0 mm	109,08	1
11891	Φ63 x 4,5 mm	193,70	1

ΕΡΓΑΛΕΙΑ ΓΙΑ ΠΟΛΥΣΤΡΩΜΑΤΙΚΕΣ ΣΩΛΗΝΕΣ



**ΚΑΣΕΤΙΝΑ ΚΕΝΗ ΓΙΑ
ΚΑΛΙΜΠΡΑ ΠΟΤΗΡΙ
ΠΟΛΥΣΤΡΩΜΑΤΙΚΗΣ**



**ΛΑΒΗ "Τ"ΓΙΑ ΠΟΤΗΡΙ
ΦΡΕΖΑΣ- ΚΑΛΙΜΠΡΑ
16Χ2-18Χ2-20Χ2-26Χ3-32Χ3-4
0Χ3,5-50Χ4-63Χ4,5**

ΚΩΔΙΚΟΣ	ΠΕΡΙΓΡΑΦΗ	EURO	ΣΥΣΚ.
10557	Φ16-Φ18-Φ20-Φ26-Φ32	14,70	1/6

ΚΩΔΙΚΟΣ	ΠΕΡΙΓΡΑΦΗ	EURO	ΣΥΣΚ.
11883	ΛΑΒΗ	35,00	1/50



**ΚΟΦΤΗΣ ΑΥΤΟΜΑΤΟΣ
ΠΟΛΥΣΤΡΩΜΑΤΙΚΗΣ ΜΕ
ΡΟΔΑΚΙ**



**ΠΡΕΣΑ ΧΕΙΡΟΚΙΝΗΤΗ
ΥΔΡΑΥΛΙΚΗ VIRAX VIPER I26
ΜΕ ΣΙΑΓΟΝΕΣ Φ16-Φ20-Φ26
ΚΑΙ ΘΗΚΗ**

ΚΩΔΙΚΟΣ	ΠΕΡΙΓΡΑΦΗ	EURO	ΣΥΣΚ.
09860	ΑΠΟ Φ14 ΕΩΣ Φ20	81,50	1

ΚΩΔΙΚΟΣ	ΠΕΡΙΓΡΑΦΗ	EURO	ΣΥΣΚ.
10820		911,33	1



**ΠΡΕΣΑ ΗΛΕΚΤΡΟΜΗΧΑΝΙΚΗ
VIRAX L2X ΜΕ ΣΙΑΓΟΝΕΣ
Φ16-Φ20-Φ26 ΜΕ 2
ΜΠΑΤΑΡΙΕΣ
ΕΠΑΝΑΦΟΡΤΙΖΟΜΕΝΕΣ &**



**ΚΑΣΕΤΙΝΑ ΜΕ ΣΙΑΓΟΝΕΣ
ΧΑΛΚΟΣΩΛΗΝΑΣ V,Φ12,
Φ15,Φ18,Φ22 ΓΙΑ ΠΡΕΣ.
VIRAX I26&ML21+**

ΚΩΔΙΚΟΣ	ΠΕΡΙΓΡΑΦΗ	EURO	ΣΥΣΚ.
12019	L2X	2.018,38	1

ΚΩΔΙΚΟΣ	ΠΕΡΙΓΡΑΦΗ	EURO	ΣΥΣΚ.
11146	Φ12, Φ15, Φ18, Φ22	413,48	1



**ΠΡΕΣΑ ΧΕΙΡΟΣ Β.Τ. ΓΙΑ
ΠΟΛΥΣΤΡΩΜΑΤΙΚΗ ΣΩΛΗΝΑ
ΜΕ ΣΙΑΓΟΝΕΣ
Φ16-Φ18-Φ20-Φ26-Φ32**



**ΣΙΑΓΟΝΕΣ VIRAX ΤΗ ΓΙΑ
ΠΡΕΣΕΣ
ΠΟΛΥΣΤΡΩΜΑΤΙΚΗΣ
ΣΩΛΗΝΑΣ**

ΚΩΔΙΚΟΣ	ΠΕΡΙΓΡΑΦΗ	EURO	ΣΥΣΚ.
10460	Φ16-Φ18-Φ20-Φ26-Φ32	327,88	1

ΚΩΔΙΚΟΣ	ΠΕΡΙΓΡΑΦΗ	EURO	ΣΥΣΚ.
05012	Φ16	106,65	1
10821	Φ18	106,65	1
05013	Φ20	106,65	1
11043	Φ26	108,85	1
11653	Φ32	109,45	1

ΕΡΓΑΛΕΙΑ ΓΙΑ ΠΟΛΥΣΤΡΩΜΑΤΙΚΕΣ ΣΩΛΗΝΕΣ**ΠΕΝΣΕΣ ΓΙΑ ΜΕΓΑΛΗ ΠΡΕΣΑ
ΠΟΛΥΣΤΡΩΜΑΤΙΚΗΣ
ΣΩΛΗΝΑΣ VIRAX VIPER P25+****ΨΑΛΙΔΙ ΓΙΑ
ΠΟΛΥΣΤΡΩΜΑΤΙΚΗ ΣΩΛΗΝΑ
VIRAX PVC, PP, PE, PER,
ABS**

ΚΩΔΙΚΟΣ	ΠΕΡΙΓΡΑΦΗ	EURO	ΣΥΣΚ.
11852	Φ16	226,80	1
11358	Φ18	226,80	1
11855	Φ20	226,80	1
11856	Φ26	226,80	1
11655	Φ50	747,43	1
11656	Φ63	743,28	1

ΚΩΔΙΚΟΣ	ΠΕΡΙΓΡΑΦΗ	EURO	ΣΥΣΚ.
11646	Φ35	50,40	1

**ΨΑΛΙΔΙ ΓΙΑ
ΠΟΛΥΣΤΡΩΜΑΤΙΚΗ ΣΩΛΗΝΑ
& ΣΠΙΡΑΛ ΙΤΑΛΙΑΣ****ΨΑΛΙΔΙ ΓΙΑ
ΠΟΛΥΣΤΡΩΜΑΤΙΚΗ ΣΩΛΗΝΑ
ΙΤΑΛΙΑΣ**

ΚΩΔΙΚΟΣ	ΠΕΡΙΓΡΑΦΗ	EURO	ΣΥΣΚ.
12185	Φ26	76,88	1/30
12294	ΑΝΤΑ/ΚΤΙΚΗ ΛΑΜΑ	26,00	1/30

ΚΩΔΙΚΟΣ	ΠΕΡΙΓΡΑΦΗ	EURO	ΣΥΣΚ.
09862	Φ35	49,38	1
12293	ΑΝΤΑ/ΚΤΙΚΗ ΛΑΜΑ	31,20	1

**ΨΑΛΙΔΙ ΓΙΑ
ΠΟΛΥΣΤΡΩΜΑΤΙΚΗ ΣΩΛΗΝΑ
ΙΤΑΛΙΑΣ****ΨΑΛΙΔΙ ΓΙΑ
ΠΟΛΥΣΤΡΩΜΑΤΙΚΗ ΣΩΛΗΝΑ
ΙΤΑΛΙΑΣ**

ΚΩΔΙΚΟΣ	ΠΕΡΙΓΡΑΦΗ	EURO	ΣΥΣΚ.
12183	Φ42	71,88	1

ΚΩΔΙΚΟΣ	ΠΕΡΙΓΡΑΦΗ	EURO	ΣΥΣΚ.
12184	Φ63	96,88	1

**ΨΑΛΙΔΙ ΓΙΑ ΠΛΑΣΤΙΚΗ
ΣΩΛΗΝΑ VIRAX PVC, PE,
PER, PEX****ΨΑΛΙΔΙ ΜΕ ΚΑΣΤΑΝΙΑ
ΠΛΑΣΤ. ΣΩΛΗΝΑ VIRAX
PVC,PP,PE,PER,PEX,ABS,PE
HD,CPVC,PPR,PB**

ΚΩΔΙΚΟΣ	ΠΕΡΙΓΡΑΦΗ	EURO	ΣΥΣΚ.
11624	Φ32 VIRAX 215032	40,15	1

ΚΩΔΙΚΟΣ	ΠΕΡΙΓΡΑΦΗ	EURO	ΣΥΣΚ.
09953	Φ42 VIRAX 215042	87,28	1

Τεχνικά Χαρακτηριστικά

PVC, PE, PER, PEX

Τεχνικά Χαρακτηριστικά

Κόφτης σωλήνας, καλωδίων, καναλιών, φρεζαδώρος

ΕΡΓΑΛΕΙΑ ΓΙΑ ΠΟΛΥΣΤΡΩΜΑΤΙΚΕΣ ΣΩΛΗΝΕΣ

**ΛΑΜΑ ΓΙΑ ΨΑΛΙΔΙ ΜΕ
ΚΑΣΤΑΝΙΑ ΓΙΑ ΠΛΑΣΤΙΚΗ
ΣΩΛΗΝΑ ΕΩΣ Φ42 ΚΟΚΚΙΝΟ
VIRAX 214041**



**ΣΕΤ ΕΠΙΣΚΕΥΗΣ 6 ΤΕΜ. ΓΙΑ
ΚΩΔ. 09953 ΨΑΛΙΔΙ ΜΕ
ΚΑΣΤΑΝΙΑ ΠΛΑΣΤΙΚΗΣ
ΣΩΛΗΝΑΣ Φ42 ΚΟΚΚΙΝΟ
VIRAX 215042**

ΚΩΔΙΚΟΣ	ΠΕΡΙΓΡΑΦΗ	EURO	ΣΥΣΚ.
11729	ΛΑΜΑ VIRAX 214041	47,10	1

ΚΩΔΙΚΟΣ	ΠΕΡΙΓΡΑΦΗ	EURO	ΣΥΣΚ.
11755	ΣΕΤ VIRAX 215042	15,33	1



**ΚΛΕΙΔΙ ΓΙΑ ΚΑΛΥΜΜΑ
ΛΕΚΑΝΗΣ WC, ΒΙΔΕΣ
ΚΑΖΑΝΑΚΙΩΝ VIRAX 220510**



**ΚΑΡΥΔΑΚΙΑ ΓΙΑ ΝΤΙΖΕΣ ΜΕ
ΣΠΕΙΡΩΜΑ**

ΚΩΔΙΚΟΣ	ΠΕΡΙΓΡΑΦΗ	EURO	ΣΥΣΚ.
09850		20,38	1

ΚΩΔΙΚΟΣ	ΠΕΡΙΓΡΑΦΗ	EURO	ΣΥΣΚ.
11555	M8	19,92	1
11556	M10	26,29	1



**ΚΛΕΙΔΙ ΓΙΑ ΝΤΙΖΕΣ ΜΕ
ΣΠΕΙΡΩΜΑ**



**ΚΛΕΙΔΙ ΚΑΛΟΡΙΦΕΡ
ΔΙΠΛΕΥΡΟ
3/8"-1/2"-3/4"-1"-1"1/4
ΧΑΛ/ΝΟ ΜΕ ΚΑΡΕ #18 ΑΡΣ.**

ΚΩΔΙΚΟΣ	ΠΕΡΙΓΡΑΦΗ	EURO	ΣΥΣΚ.
09281	M8 x M10	59,13	1

ΚΩΔΙΚΟΣ	ΠΕΡΙΓΡΑΦΗ	EURO	ΣΥΣΚ.
12200		43,65	1



**ΚΛΕΙΔΙ ΓΙΑ ΕΚΚΕΝΤΡΑ
ΜΠΑΤΑΡΙΩΝ, ΣΩΛ/ΤΟΥΣ ΚΑΙ
ΑΡΣ. ΣΠΕΙΡΩΜΑΤΑ 1/2" &
3/4"**



**ΚΛΕΙΔΙ ALLEN ΜΑΚΡΥ ΓΙΑ
ΠΡΟΕΚΤΑΣΕΙΣ 1/2"&3/4" ΜΕ
ΕΞΑΓΩΝΟ 12x17mm ΧΡΩΜΕ**

ΚΩΔΙΚΟΣ	ΠΕΡΙΓΡΑΦΗ	EURO	ΣΥΣΚ.
12194	1/2" x 3/4"	54,38	1

ΚΩΔΙΚΟΣ	ΠΕΡΙΓΡΑΦΗ	EURO	ΣΥΣΚ.
12193		24,38	1

ΕΡΓΑΛΕΙΑ ΓΙΑ ΚΟΛΕΚΤΕΡ - ΡΑΚΟΡ



**ΣΕΤ ΚΛΕΙΔΙ ΚΑΛΟΡΙΦΕΡ
3/8"-1/2"-3/4"-1" ΜΕ
ΚΑΣΤΑΝΙΑ 1/2" L250
CHROM-VANADIUM**

ΚΩΔΙΚΟΣ	ΠΕΡΙΓΡΑΦΗ	EURO	ΣΥΣΚ.
09852		54,27	1/15



**ΚΛΕΙΔΙ ΚΑΛΟΡΙΦΕΡ ΣΚΕΤΟ
3/8"-1/2"-3/4"-1" ΧΑΛΥΒΔΙΝΟ
ΝΙΚΕΛ ΜΕ ΚΑΡΕ 1/2" ΑΡΣ.**

ΚΩΔΙΚΟΣ	ΠΕΡΙΓΡΑΦΗ	EURO	ΣΥΣΚ.
09853		20,61	1



**ΚΑΡΕ 1/2"ΧL38 ΑΡΣ. ΜΕ
ΜΠΙΛΙΕΣ ΧΑΛΥΒΔΙΝΟ ΝΙΚΕΛ
ΓΙΑ ΘΗΛ. ΚΑΣΤΑΝΙΑ**

ΚΩΔΙΚΟΣ	ΠΕΡΙΓΡΑΦΗ	EURO	ΣΥΣΚ.
12166	1/2"	8,78	1



**ΡΑΚΟΡΟΚΛΕΙΔΟ ΔΙΠΛΟ
ΑΝΟΙΧΤΟ ΠΟΛΥΓΩΝΟ
ΕΠΙΚΛΙΝΕΣ L250
CHROM-VANADIUM**

ΚΩΔΙΚΟΣ	ΠΕΡΙΓΡΑΦΗ	EURO	ΣΥΣΚ.
09854	24 x 27 mm	21,23	1/40
09869	26 x 30 mm	23,65	1



**ΣΠΙΡΑΛ ΑΠΟΦΡΑΞΗΣ
ΑΠΟΧΕΤΕΥΣΗΣ Φ8 ΜΕ
ΚΟΚΚΙΝΗ ΕΠΕΝΔΥΣΗ**

ΚΩΔΙΚΟΣ	ΠΕΡΙΓΡΑΦΗ	EURO	ΣΥΣΚ.
06398	1,5 m	7,70	1/20
06399	2,5 m	9,82	1/50
06400	3,5 m	11,57	1/30
06401	5,0 m	15,10	1/30
06402	7,0 m	19,82	1
06403	10,0 m	27,14	1/20
06404	15,0 m	38,69	1



**ΣΠΙΡΑΛ ΑΠΟΦΡΑΞΗΣ
ΝΙΠΤΗΡΑ Φ6 ΜΕ ΕΠΕΝΔΥΣΗ**

ΚΩΔΙΚΟΣ	ΠΕΡΙΓΡΑΦΗ	EURO	ΣΥΣΚ.
06392	1,5 m	5,99	1/25
06393	2,5 m	7,29	1/25
06394	3,5 m	9,07	1/25
06395	5,0 m	11,45	1/25
06396	7,0 m	14,77	1/25
06397	10,0 m	19,64	1/20



**ΣΠΙΡΑΛ ΑΠΟΦΡΑΞΗΣ ΜΕ
ΓΑΝΤΖΟ ΓΚΡΙ Φ8 ΜΕ
ΕΠΕΝΔΥΣΗ**

ΚΩΔΙΚΟΣ	ΠΕΡΙΓΡΑΦΗ	EURO	ΣΥΣΚ.
07832	3,0 m	12,64	1/20
07833	5,0 m	17,56	1/30
07834	7,5 m	23,40	1/20



**ΒΕΝΤΟΥΖΕΣ ΑΠΟΦΡΑΞΗΣ
ΕΓΧΩΡΙΕΣ ΜΕ ΚΟΚΚΙΝΗ
ΠΛΑΣΤΙΚΗ ΛΑΒΗ**

ΚΩΔΙΚΟΣ	ΠΕΡΙΓΡΑΦΗ	EURO	ΣΥΣΚ.
06924	Φ110	1,93	1/60
06925	Φ140	2,39	1/60
10059	Φ160	2,85	1/60

ΑΠΟΦΡΑΞΗΣ ΕΞΑΡΤΗΜΑΤΑ**ΒΕΝΤΟΥΖΕΣ ΑΠΟΦΡΑΞΗΣ
ΑΠΟ ΜΑΥΡΟ ΚΑΟΥΤΣΟΥΚ
ΜΕ ΞΥΛΙΝΗ ΛΑΒΗ****ΒΕΝΤΟΥΖΕΣ ΑΠΟΦΡΑΞΗΣ
ΑΠΟ ΚΑΦΕ ΚΑΟΥΤΣΟΥΚ ΜΕ
ΞΥΛΙΝΗ ΛΑΒΗ**

ΚΩΔΙΚΟΣ	ΠΕΡΙΓΡΑΦΗ	EURO	ΣΥΣΚ.
06491	Φ120	8,52	1/20
06492	Φ150	9,92	1/20

ΚΩΔΙΚΟΣ	ΠΕΡΙΓΡΑΦΗ	EURO	ΣΥΣΚ.
06640	Φ120	4,37	1/20
06641	Φ150	6,42	1/30

**ΑΝΤΛΙΑ ΑΠΟΦΡΑΞΗΣ ΠΙΕΣΗΣ
ΑΕΡΑ 2 ΣΕ 1 ΚΑΙ ΤΡΟΜΠΑ
ΑΕΡΟΣ 8 BAR ΙΤΑΛΙΑΣ****ΤΡΟΜΠΑ ΑΠΟΦΡΑΞΗΣ
ΠΙΕΣΗΣ ΚΑΙ ΑΝΑΡΡΟΦΗΣΗΣ
VIRAX 290210**

ΚΩΔΙΚΟΣ	ΠΕΡΙΓΡΑΦΗ	EURO	ΣΥΣΚ.
12186	8,0 bar	289,38	1

ΚΩΔΙΚΟΣ	ΠΕΡΙΓΡΑΦΗ	EURO	ΣΥΣΚ.
11065		223,50	1

**ΑΠΟΦΡΑΚΤΗΡΑΣ
ΧΕΙΡΟΚΙΝΗΤΟΣ ΜΕ
ΤΥΜΠΑΝΟ VIRAX 290600****ΑΝΤΛΙΑ ΚΑΘΑΡΙΣΜΟΥ 50 LT
ΓΙΑ ΚΛΕΙΣΤΑ ΚΥΚΛΩΜΑΤΑ 1
HP ΙΤΑΛΙΑΣ**

ΚΩΔΙΚΟΣ	ΠΕΡΙΓΡΑΦΗ	EURO	ΣΥΣΚ.
11181	7,5 m	71,95	1

ΚΩΔΙΚΟΣ	ΠΕΡΙΓΡΑΦΗ	EURO	ΣΥΣΚ.
12187		1.150,38	1

**ΚΑΘΑΡΙΣΤΙΚΟ ΛΑΣΠΗΣ ΓΙΑ
ΘΕΡΜΑΝΤΙΚΑ ΣΩΜΑΤΑ
VIRAX 295055****ΚΙΤ ΜΕ ΦΙΛΤΡΟ ΚΑΙ
ΔΙΚΑΟΠΤΗ ΒΥΡΑΣΣ ΓΙΑ
ΑΝΤΛΙΑ ΚΑΘΑΡΙΣΜΟΥ
ΚΛΕΙΣΤΩΝ ΚΥΚΛΩΜΑΤ.**

ΚΩΔΙΚΟΣ	ΠΕΡΙΓΡΑΦΗ	EURO	ΣΥΣΚ.
12039	1 Lt	70,83	1/4

ΚΩΔΙΚΟΣ	ΠΕΡΙΓΡΑΦΗ	EURO	ΣΥΣΚ.
12188		500,38	1

ΕΡΓΑΛΕΙΑ

**ΠΡΟΣΤΑΤΕΥΤΙΚΟ ΥΓΡΟ
ΘΕΡΜΑΝΤΙΚΩΝ ΣΩΜΑΤΩΝ -
ΣΩΛΗΝΩΝ VIRAX 295057**

ΚΩΔΙΚΟΣ	ΠΕΡΙΓΡΑΦΗ	EURO	ΣΥΣΚ.
12035	1 Lt	73,93	1/4



**ΚΑΘΑΡΙΣΤΙΚΟ ΛΑΣΠΗΣ ΓΙΑ
ΣΩΛΗΝΕΣ ΕΝΔΟ/ΔΙΑΣ
ΘΕΡΜΑΝΣΗΣ VIRAX 295056**

ΚΩΔΙΚΟΣ	ΠΕΡΙΓΡΑΦΗ	EURO	ΣΥΣΚ.
12040	1 Lt	73,93	1/4

Τεχνικά Χαρακτηριστικά

Προστατεύει από τα άλατα και την διάβρωση



**ΑΝΤΛΙΑ ΑΝΑΡΡΟΦΗΣΗΣ -
ΠΛΗΡΩΣΗΣ ΚΛΕΙΣΤΟΥ
ΚΥΚΛΩΜΑΤΟΣ ΗΛΙΑΚΟΥ 8
BAR ΙΤΑΛΙΑΣ**

ΚΩΔΙΚΟΣ	ΠΕΡΙΓΡΑΦΗ	EURO	ΣΥΣΚ.
12189	8,0 bar	289,38	1



**ΞΥΣΤΡΑ Φ25-Φ160 mm ΓΙΑ
ΠΛΑΣΤΙΚΕΣ ΣΩΛΗΝΕΣ**

ΚΩΔΙΚΟΣ	ΠΕΡΙΓΡΑΦΗ	EURO	ΣΥΣΚ.
10698	Φ25 - Φ160	99,38	1/8



**ΑΠΟΓΡΕΖΩΤΗΣ ΓΙΑ
ΠΛΑΣΤΙΚΗ ΣΩΛΗΝΑ
ΕΣΩΤΕΡΙΚΑ ΚΑΙ ΕΞΩΤΕΡΙΚΑ**

ΚΩΔΙΚΟΣ	ΠΕΡΙΓΡΑΦΗ	EURO	ΣΥΣΚ.
09858	Φ25 ΕΩΣ Φ75 mm	121,88	1
09859	Φ25 ΕΩΣ Φ110 mm	146,88	1/5



**ΑΠΟΓΡΕΖΩΤΗΣ ΜΕ ΠΟΛΛΕΣ
ΛΑΜΕΣ ΓΙΑ ΣΩΛΗΝΕΣ
ΕΣΩΤΕΡΙΚΑ + ΕΞΩΤΕΡΙΚΑ**

ΚΩΔΙΚΟΣ	ΠΕΡΙΓΡΑΦΗ	EURO	ΣΥΣΚ.
11649	ΑΠΟ Φ8 ΕΩΣ Φ35	61,50	1
09857	ΑΠΟ Φ10 ΕΩΣ Φ56	69,00	1



**ΚΛΕΙΔΙ ΓΑΛΛΙΚΟ ΜΕ
ΜΕΓΑΛΟ ΑΝΟΙΓΜΑ VIRAX**

ΚΩΔΙΚΟΣ	ΠΕΡΙΓΡΑΦΗ	EURO	ΣΥΣΚ.
11143	6"	54,18	1
10846	8"	64,58	1



**ΚΛΕΙΔΙ ΓΑΛΛΙΚΟ ΜΕ
ΑΝΑΣΤΡΕΦΟΜΕΝΗ ΣΙΑΓΟΝΑ
VIRAX**

ΚΩΔΙΚΟΣ	ΠΕΡΙΓΡΑΦΗ	EURO	ΣΥΣΚ.
11636	6"	42,50	1
11637	8"	49,60	1
11638	10"	59,10	1
11639	12"	75,78	1

ΕΡΓΑΛΕΙΑ

**ΕΡΓΑΛΕΙΟΘΗΚΗ ΑΝΟΙΧΤΗ
ΥΦΑΣΜΑΤΙΝΗ ΜΕ ΘΗΚΕΣ -
ΕΞΩΤ. ΔΙΑΣΤ. 300X300X410
ΜΜ ΚΩΔ. VIRAX 382655**

ΚΩΔΙΚΟΣ	ΠΕΡΙΓΡΑΦΗ	EURO	ΣΥΣΚ.
10986		72,10	1



**ΕΡΓΑΛΕΙΟΘΗΚΕΣ ΚΛΕΙΣΤΕΣ
ΥΦΑΣΜΑΤΙΝΕΣ ΜΕ ΘΗΚΕΣ -
VIRAX**

ΚΩΔΙΚΟΣ	ΠΕΡΙΓΡΑΦΗ	EURO	ΣΥΣΚ.
11021	380 mm	99,13	1
11022	540 mm	114,25	1



**ΚΛΕΙΔΙ "Τ" ΓΙΑ ΔΙΑΚΟΠΤΗ
ΥΔΡΟΜΕΤΡΟΥ**

ΚΩΔΙΚΟΣ	ΠΕΡΙΓΡΑΦΗ	EURO	ΣΥΣΚ.
11092	Ε.Τ.	9,80	1/20



**ΚΛΕΙΔΙ ΒΤ ΓΙΑ ΔΙΑΚΟΠΤΗ
ΥΔΡΟΜΕΤΡΟΥ**

ΚΩΔΙΚΟΣ	ΠΕΡΙΓΡΑΦΗ	EURO	ΣΥΣΚ.
11903	L700 mm Β.Τ.	33,75	1/20



**ΚΟΥΚΟΥΝΑΡΕΣ ΜΕ
ΜΑΧΑΙΡΙΑ ΔΕΞΙΕΣ ΒΣΤΡ
ΚΟΚΚΙΝΕΣ VIRAX ΓΙΑ
ΣΙΔΗΡΟΣΩΛΗΝΑ**

ΚΩΔΙΚΟΣ	ΠΕΡΙΓΡΑΦΗ	EURO	ΣΥΣΚ.
10653	1/2"	104,25	1
11661	3/4"	92,25	1
11662	1"	103,38	1
11663	1"1/4	103,90	1
11145	1"1/2	162,05	1
11664	2"	179,85	1



**ΜΑΝΕΛΕΣ ΜΕ 1 ΚΑΣΤΑΝΙΑ
ΓΙΑ ΚΟΥΚΟΥΝΑΡΕΣ VIRAX**

ΚΩΔΙΚΟΣ	ΠΕΡΙΓΡΑΦΗ	EURO	ΣΥΣΚ.
11507	1"1/4	65,75	1
11501	2"	128,55	1



**ΚΛΕΙΔΙ ΑΛΥΣΙΔΑΣ GRIPPING
VIRAX**

ΚΩΔΙΚΟΣ	ΠΕΡΙΓΡΑΦΗ	EURO	ΣΥΣΚ.
11526	4" - 014100	85,20	1
11613	5" - 014210	317,63	1



**ΛΑΔΙ ΚΟΠΗΣ ΟΡΥΚΤΟ ΣΕ
ΜΠΙΤΟΝΙ 5 ΛΙΤΡΩΝ VIRAX
110105**

ΚΩΔΙΚΟΣ	ΠΕΡΙΓΡΑΦΗ	EURO	ΣΥΣΚ.
11050	5 Lt	69,33	1/4

ΕΡΓΑΛΕΙΑ**ΛΑΔΙ ΚΟΠΗΣ ΟΡΥΚΤΟ ΣΕ
ΣΠΡΕΥ 500 ML VIRAX 110202**

ΚΩΔΙΚΟΣ	ΠΕΡΙΓΡΑΦΗ	EURO	ΣΥΣΚ.
11144	500 ml	14,38	1/12

**ΠΡΕΣΑ ΔΟΚΙΜΗΣ ΔΙΚΤΥΟΥ
ΜΕΤΑΛΛΙΚΗ ΙΤΑΛΙΑΣ 50 BAR
- 12 ΛΙΤΡΩΝ 120°C**

ΚΩΔΙΚΟΣ	ΠΕΡΙΓΡΑΦΗ	EURO	ΣΥΣΚ.
12161	50.0 bar - 12 λίτρα	251,88	1

**ΠΡΕΣΑ ΔΟΚΙΜΗΣ ΔΙΚΤΥΟΥ
ΜΙΚΡΗ VIRAX 262035 50 BAR
- 5 ΛΙΤΡΩΝ**

ΚΩΔΙΚΟΣ	ΠΕΡΙΓΡΑΦΗ	EURO	ΣΥΣΚ.
11229	50,0 bar - 5 Λίτρα	352,35	1

**ΠΡΕΣΑ ΔΟΚΙΜΗΣ ΔΙΚΤΥΟΥ
ΜΕΓΑΛΗ VIRAX 262015 50
BAR - 10 ΛΙΤΡΩΝ**

ΚΩΔΙΚΟΣ	ΠΕΡΙΓΡΑΦΗ	EURO	ΣΥΣΚ.
11877	50.0 bar - 10 λίτρα	428,73	1

**ΚΛΕΙΔΙ ΣΩΛΗΝΩΤΟ ΣΠΑΣΤΟ
L360 ΓΙΑ ΣΤΗΡΙΞΗ
ΜΠΑΤΑΡΙΩΝ**

ΚΩΔΙΚΟΣ	ΠΕΡΙΓΡΑΦΗ	EURO	ΣΥΣΚ.
09851	9-10-11-12-13-14-17 mm	54,10	1/25

**ΣΕΤ ΜΕ ΣΩΛΗΝΩΤΑ
ΕΞΑΓΩΝΑ ΚΑΡΥΔΑΚΙΑ
9-11-12-14-17 ΓΙΑ ΚΩΔΙΚΟ
09851 ΚΛΕΙΔΙ ΧΑΛΥΒΔΙΝΟ**

ΚΩΔΙΚΟΣ	ΠΕΡΙΓΡΑΦΗ	EURO	ΣΥΣΚ.
12195		14,95	1

**ΚΛΕΙΔΙ ΝΙΠΤΗΡΑ SANICROM
ΣΠΑΣΤΟ ΓΙΑ ΣΤΗΡΙΞΗ
ΜΠΑΤΑΡΙΩΝ VIRAX 261400**

ΚΩΔΙΚΟΣ	ΠΕΡΙΓΡΑΦΗ	EURO	ΣΥΣΚ.
11265	1"1/2	78,60	1

**ΑΛΦΑΔΙ ΜΑΓΝΗΤΙΚΟ ΜΕ
ΠΕΛΜΑ V ΓΙΑ ΣΩΛΗΝΕΣ 23
cm VIRAX 263125**

ΚΩΔΙΚΟΣ	ΠΕΡΙΓΡΑΦΗ	EURO	ΣΥΣΚ.
11652	MINI	25,05	1

ΕΡΓΑΛΕΙΑ

**ΚΛΕΙΔΙ ΓΙΑ ΑΥΤΟΜΑΤΕΣ
ΒΑΛΒΙΔΕΣ ΝΙΠΤΗΡΑ 1" &
1"1/4**

ΚΩΔΙΚΟΣ	ΠΕΡΙΓΡΑΦΗ	EURO	ΣΥΣΚ.
09282	1" & 1"1/4	40,64	1



**ΑΛΦΑΔΙ ΤΟΠΟΘΕΤΗΣΗΣ
ΜΠΑΤΑΡΙΩΝ ΤΟΙΧΟΥ
UNIVERSALE ΜΕ 2 ΠΕΙΡΟΥΣ**

ΚΩΔΙΚΟΣ	ΠΕΡΙΓΡΑΦΗ	EURO	ΣΥΣΚ.
09863	1/2"	70,64	1/20



**ΔΙΑΤΡΗΤΙΚΟ ΒΙΔΑΣ ΓΙΑ
ΝΕΡΟΧΥΤΗ ΙΝΟΧ ΠΑΧΟΥΣ
ΕΩΣ 2 mm**

ΚΩΔΙΚΟΣ	ΠΕΡΙΓΡΑΦΗ	EURO	ΣΥΣΚ.
12149	Φ32 - Φ35	54,38	1/30



**ΔΙΑΤΡΗΤΙΚΟ ΒΙΔΑΣ ΓΙΑ
ΝΕΡΟΧΥΤΗ ΙΝΟΧ ΠΑΧΟΥΣ
ΕΩΣ 2 mm**

ΚΩΔΙΚΟΣ	ΠΕΡΙΓΡΑΦΗ	EURO	ΣΥΣΚ.
11039	Φ32	45,82	1
11040	Φ35	49,94	1



**ΔΙΑΤΡΗΤΙΚΟ Φ38 ΧΕΙΡΟΣ ΓΙΑ
ΣΙΦΟΝΙΑ ΔΑΠΕΔΟΥ**

ΚΩΔΙΚΟΣ	ΠΕΡΙΓΡΑΦΗ	EURO	ΣΥΣΚ.
12162	Φ38	3,80	1



**ΕΛΕΓΚΤΗΣ
ΣΤΕΓΑΝΟΠΟΙΗΣΗΣ ΑΕΡΙΟΥ**

ΚΩΔΙΚΟΣ	ΠΕΡΙΓΡΑΦΗ	EURO	ΣΥΣΚ.
11849		460,35	



ΜΕΤΡΟΤΑΙΝΙΕΣ VIRAX

ΚΩΔΙΚΟΣ	ΠΕΡΙΓΡΑΦΗ	EURO	ΣΥΣΚ.
11789	5,0 m	28,65	1



**ΦΛΟΓΙΣΤΡΟ PRO MAPP ΜΕ
ΦΙΑΛΗ MAPP VIRAX 521735**

ΚΩΔΙΚΟΣ	ΠΕΡΙΓΡΑΦΗ	EURO	ΣΥΣΚ.
12004		233,55	1

ΣΩΛΗΝΟΚΟΦΤΕΣ ΧΑΛΚΟΣΩΛΗΝΑ



**ΚΟΦΤΕΣ ΧΑΛΚΟΣΩΛΗΝΑΣ
ΜΕ ΑΝΤΑΛΛΑΚΤΙΚΟ ΡΟΔΑΚΙ
ΚΑΙ ΑΠΟΓΡΕΖΩΤΗ VIRAX**



**ΡΟΔΑΚΙ ΓΙΑ ΚΟΦΤΗ
ΧΑΛΚΟΣΩΛΗΝΑΣ Φ16-Φ60
mm VIRAX 210350**

ΚΩΔΙΚΟΣ	ΠΕΡΙΓΡΑΦΗ	EURO	ΣΥΣΚ.
11064	ΑΠΟ Φ3 ΕΩΣ Φ35	50,98	1
11140	ΑΠΟ Φ6 ΕΩΣ Φ42	95,33	1

ΚΩΔΙΚΟΣ	ΠΕΡΙΓΡΑΦΗ	EURO	ΣΥΣΚ.
11395	ΡΟΔΑΚΙΑ ΑΝΤΑΛΛΑΚΤΙΚΑ	10,22	1



**ΚΟΦΤΗΣ ΓΙΑ ΣΩΛΗΝΕΣ ΜΕ 4
ΡΑΟΥΛΑ, ΑΝΤΑΛΛΑΚΤΙΚΟ
ΡΟΔΑΚΙ & ΑΠΟΓΡΕΖΩΤΗ
ΙΤΑΛΙΑΣ**



**ΚΟΦΤΗΣ ΓΙΑ ΣΩΛΗΝΕΣ ΜΕ 4
ΡΑΟΥΛΑ, ΑΝΤΑΛΛΑΚΤΙΚΟ
ΡΟΔΑΚΙ & ΑΠΟΓΡΕΖΩΤΗ
ΙΤΑΛΙΑΣ**

ΚΩΔΙΚΟΣ	ΠΕΡΙΓΡΑΦΗ	EURO	ΣΥΣΚ.
12181	Φ35	46,88	1/10

ΚΩΔΙΚΟΣ	ΠΕΡΙΓΡΑΦΗ	EURO	ΣΥΣΚ.
12182	Φ76	86,88	1



**ΚΟΦΤΗΣ ΧΑΛΚΟΣΩΛΗΝΑΣ
CT67 ΑΠΟ Φ6 ΕΩΣ Φ67 ΜΕ
ΑΝΤΑΛΛΑΚΤΙΚΟ ΡΟΔΑΚΙ ΚΑΙ
ΑΠΟΓΡΕΖΩΤΗ VIRAX**



**ΚΟΦΤΗΣ ΙΝΟΧ ΣΩΛΗΝΑΣ
ZR35 ΜΕ ΑΝΤΙΚΟ
ΡΟΔΑΚΙ-ΑΠΟΓΡΕΖΩΤΗ
VIRAX 210471**

ΚΩΔΙΚΟΣ	ΠΕΡΙΓΡΑΦΗ	EURO	ΣΥΣΚ.
11878	ΑΠΟ Φ6 ΕΩΣ Φ67	145,68	1

ΚΩΔΙΚΟΣ	ΠΕΡΙΓΡΑΦΗ	EURO	ΣΥΣΚ.
11944	ΑΠΟ Φ3 ΕΩΣ Φ35	76,45	1



**ΚΟΦΤΕΣ ΧΑΛΚΟΣΩΛΗΝΑΣ
MINI ΜΕ ΡΟΔΑΚΙ**



**ΤΣΙΜΠΙΔΕΣ 90° ΣΟΥΗΔΙΚΟΥ
ΤΥΠΟΥ ΜΕ ΙΣΙΑ ΟΔΟΝΤΩΣΗ
ΚΟΚΚΙΝΕΣ CHROM
VANADIUM VIRAX**

ΚΩΔΙΚΟΣ	ΠΕΡΙΓΡΑΦΗ	EURO	ΣΥΣΚ.
09861	ΑΠΟ Φ3 ΕΩΣ Φ16	25,98	1
11063	ΑΠΟ Φ6 ΕΩΣ Φ28	30,28	1

ΚΩΔΙΚΟΣ	ΠΕΡΙΓΡΑΦΗ	EURO	ΣΥΣΚ.
11353	1"	40,50	1
11354	1"1/2	52,13	1
10919	2"	91,33	1

ΤΣΙΜΠΙΔΕΣ VIRAX



**ΤΣΙΜΠΙΔΕΣ 45° ΣΟΥΗΔΙΚΟΥ
ΤΥΠΟΥ ΜΕ ΚΥΚΛΙΚΗ
ΟΔΟΝΤΩΣΗ ΚΟΚΚΙΝΕΣ
ΧΡΟΜ VANADIUM VIRAX**



**ΤΣΙΜΠΙΔΕΣ 45° ΣΟΥΗΔΙΚΟΥ
ΤΥΠΟΥ ΜΕ ΙΣΙΑ ΟΔΟΝΤΩΣΗ
ΚΟΚΚΙΝΕΣ ΧΡΟΜ
VANADIUM VIRAX**

ΚΩΔΙΚΟΣ	ΠΕΡΙΓΡΑΦΗ	EURO	ΣΥΣΚ.
11355	1"	49,80	1
11356	1"1/2	70,05	1

ΚΩΔΙΚΟΣ	ΠΕΡΙΓΡΑΦΗ	EURO	ΣΥΣΚ.
11640	1/2"	63,60	1
11641	1"	84,60	1
11642	1"1/2	105,00	1



**ΓΚΑΖΟΤΑΝΑΛΙΕΣ ΜΕ
ΜΕΓΑΛΟ ΑΝΟΙΓΜΑ ΚΑΙ
ΛΑΒΕΣ ΜΕ ΕΠΕΝΔΥΣΗ
VIRAX**



**ΓΚΑΖΟΤΑΝΑΛΙΕΣ ΜΕ
ΜΕΓΑΛΟ ΑΝΟΙΓΜΑ ΚΑΙ
ΚΟΥΜΠΙ ΑΣΦΑΛΙΣΗΣ VIRAX**

ΚΩΔΙΚΟΣ	ΠΕΡΙΓΡΑΦΗ	EURO	ΣΥΣΚ.
11650	Φ35	45,83	1
11651	Φ56	52,35	1

ΚΩΔΙΚΟΣ	ΠΕΡΙΓΡΑΦΗ	EURO	ΣΥΣΚ.
11264	1"1/4	58,53	1
11635	2"	60,40	1



**ΓΚΑΖΟΤΑΝΑΛΙΕΣ ΜΕΓΑΛΩΝ
ΔΥΝΑΤΟΤΗΤΩΝ ΧΡΩΜΕ
VIRAX**



**ΓΚΑΖΟΤΑΝΑΛΙΕΣ VANADIX
ΜΕ ΠΕΡΑΣΤΕΣ ΛΑΒΕΣ VIRAX**

ΚΩΔΙΚΟΣ	ΠΕΡΙΓΡΑΦΗ	EURO	ΣΥΣΚ.
11614	L 240 mm	41,70	1

ΚΩΔΙΚΟΣ	ΠΕΡΙΓΡΑΦΗ	EURO	ΣΥΣΚ.
11352	Φ30	22,55	1
11728	Φ36	54,60	1



**ΤΑΠΟΝΙ ΕΚΧΕΙΛΩΣΗΣ
ΜΟΛΥΒΔΟΣΩΛΗΝΑΣ
ΓΑΛΒΑΝΙΖΕ**



**ΜΟΛΥΒΙ ΥΔΡΑΥΛΙΚΟΥ
ΚΟΚΚΙΝΟ ΜΠΛΕ DUO LYRA**

ΚΩΔΙΚΟΣ	ΠΕΡΙΓΡΑΦΗ	EURO	ΣΥΣΚ.
11432		48,60	1

ΚΩΔΙΚΟΣ	ΠΕΡΙΓΡΑΦΗ	EURO	ΣΥΣΚ.
11367		12,52	1

ΕΙΔΗ ΣΗΜΑΔΕΜΑΤΟΣ LYRA



**ΜΟΛΥΒΙΑ ΜΕ ΜΠΟΥΤΟΝ
ΜΑΚΡΙΑΣ ΜΥΤΗΣ ΜΗΧΑΝΙΚΑ
LYRA DRY PROFI ΜΕ
ΞΥΣΤΡΑ**

ΚΩΔΙΚΟΣ	ΠΕΡΙΓΡΑΦΗ	EURO	ΣΥΣΚ.
11363		10,19	10/40



**ΜΟΛΥΒΙΑ ΜΕ ΣΥΡΟΜΕΝΗ
ΜΥΤΗ ΜΗΧΑΝΙΚΑ LYRA DRY
ΜΕ ΞΥΣΤΡΑ**

ΚΩΔΙΚΟΣ	ΠΕΡΙΓΡΑΦΗ	EURO	ΣΥΣΚ.
11608		8,58	1/10



**ΒΑΡΕΛΑΚΙ ΜΕ 12 ΜΑΥΡΕΣ
ΜΥΤΕΣ ΓΙΑ ΜΟΛΥΒΙΑ LYRA**

ΚΩΔΙΚΟΣ	ΠΕΡΙΓΡΑΦΗ	EURO	ΣΥΣΚ.
11606		8,40	1/10



**ΒΑΡΕΛΑΚΙ ΜΕ 12 SPECIAL
ΑΔΙΑΒΡΟΧΕΣ ΠΟΛΥΧΡΩΜΕΣ
ΜΥΤΕΣ ΓΙΑ ΜΟΛΥΒΙΑ LYRA**

ΚΩΔΙΚΟΣ	ΠΕΡΙΓΡΑΦΗ	EURO	ΣΥΣΚ.
11611		8,40	1/10



**ΒΑΡΕΛΑΚΙ ΜΕ 12
ΠΟΛΥΧΡΩΜΕΣ ΜΥΤΕΣ ΓΙΑ
ΜΟΛΥΒΙΑ LYRA**

ΚΩΔΙΚΟΣ	ΠΕΡΙΓΡΑΦΗ	EURO	ΣΥΣΚ.
11607		8,40	1/10



**ΕΚΘΕΤΗΡΙΟ ΜΕ 20 ΜΟΛΥΒΙΑ
ΜΕ ΜΠΟΥΤΟΝ DRY PROFI, 8
ΣΕΤ ΜΥΤΕΣ ΜΑΥΡΕΣ ΚΑΙ 4
ΣΕΤ ΜΥΤΕΣ ΧΡΩΜΑΤΙΣΤΕΣ
LYRA**

ΚΩΔΙΚΟΣ	ΠΕΡΙΓΡΑΦΗ	EURO	ΣΥΣΚ.
11364		285,28	1



**ΕΚΘΕΤΗΡΙΟ ΜΕ 20 ΜΟΛΥ, 5
ΣΕΤ ΜΥΤΕΣ ΜΑΥΡΕΣ ΚΑΙ 5
ΣΕΤ ΜΥΤΕΣ ΧΡΩΜΑΤΙΣΤΕΣ**

ΚΩΔΙΚΟΣ	ΠΕΡΙΓΡΑΦΗ	EURO	ΣΥΣΚ.
11365		285,28	1



**ΜΑΡΚΑΔΟΡΟΙ ΚΟΚΚΙΝΟΙ
ΜΑΚΡΙΑΣ ΜΥΤΗΣ LYRA INK**

ΚΩΔΙΚΟΣ	ΠΕΡΙΓΡΑΦΗ	EURO	ΣΥΣΚ.
11610	ΚΟΚΚΙΝΟ	6,32	1/10
11609	ΜΑΥΡΟ	6,32	1/10

ΕΙΔΗ ΣΗΜΑΔΕΜΑΤΟΣ LYRA



**ΒΙΟΜΗΧΑΝΙΚΟΙ
ΜΑΡΚΑΔΟΡΟΙ 5 ΧΡΩΜΑΤΩΝ
ΜΑΥΡΟ ΜΠΛΕ ΚΟΚΚΙΝΟ
ΚΙΤΡΙΝΟ ΛΕΥΚΟ,
ΕΚΘΕΤΗΡΙΟ ΧΑΡΤΙΝΟ 20**



**ΜΑΡΚΑΔΟΡΟΙ ΚΑΛΥΨΗΣ
ΑΡΜΩΝ 2 ΧΡΩΜΑΤΩΝ ΓΚΡΙ
ΚΑΙ ΛΕΥΚΟ, ΕΚΘΕΤΗΡΙΟ
ΧΑΡΤΙΝΟ 20 ΤΕΜ. LYRA**

ΚΩΔΙΚΟΣ	ΠΕΡΙΓΡΑΦΗ	EURO	ΣΥΣΚ.
11361		67,61	1

ΚΩΔΙΚΟΣ	ΠΕΡΙΓΡΑΦΗ	EURO	ΣΥΣΚ.
11362		78,75	1



**ΒΟΥΡΤΣΕΣ ΚΑΘΑΡΙΣΜΟΥ
ΣΩΜΑΤΩΝ ΠΑΝΕΛ**

ΚΩΔΙΚΟΣ	ΠΕΡΙΓΡΑΦΗ	EURO	ΣΥΣΚ.
11686	L 77 cm x Φ60	9,35	1/10
11687	L 140 cm x Φ60	10,99	1

ΔΙΑΚΟΠΤΕΣ - ΣΦΑΙΡΙΚΑ

**ΔΙΑΚΟΠΤΗΣ ΓΩΝΙΑΚΟΣ
ΧΡΩΜΕ ΜΕ ΡΟΖΕΤΑ ΚΑΙ
ΠΛΑΣΤΙΚΗ ΛΑΒΗ ΣΕ
ΚΟΥΤΑΚΙ**



**ΔΙΑΚΟΠΤΗΣ ΜΕ ΛΕΥΚΗ
ΛΑΒΗ ΓΩΝΙΑΚΟΣ ΣΕ
ΣΑΚΟΥΛΑΚΙ ΜΕ ΡΟΖΕΤΑ
ΧΡΩΜΕ ALBERTONI**

ΚΩΔΙΚΟΣ	ΠΕΡΙΓΡΑΦΗ	EURO	ΣΥΣΚ.
02027	1/2" x 3/8"	4,65	1/200
02028	1/2" x 3/8" - Φ10	5,42	1/200
02029	1/2" x 1/2"	4,12	1/200
02030	1/2" x 3/4"	5,90	1/100

ΚΩΔΙΚΟΣ	ΠΕΡΙΓΡΑΦΗ	EURO	ΣΥΣΚ.
12042	1/2" x 1/2"	3,90	1/200



**ΔΙΑΚΟΠΤΗΣ T. GROHE
ΓΩΝΙΑΚΟΣ ΜΕ ΤΡΙΓΩΝΙΚΗ
ΜΕΤΑΛΛΙΚΗ ΛΑΒΗ &
ΡΟΖΕΤΑ ΧΡΩΜΕ**



**ΔΙΑΚΟΠΤΗΣ ΓΩΝΙΑΚΟΣ
ΧΡΩΜΕ ΜΕ ΡΟΖΕΤΑ ΚΑΙ
ΠΛΑΣΤΙΚΗ ΛΑΒΗ ΣΕ
ΣΑΚΟΥΛΑΚΙ**

ΚΩΔΙΚΟΣ	ΠΕΡΙΓΡΑΦΗ	EURO	ΣΥΣΚ.
02063	1/2" x 1/2"	7,06	1/50

ΚΩΔΙΚΟΣ	ΠΕΡΙΓΡΑΦΗ	EURO	ΣΥΣΚ.
11600	1/2" x 3/8"	4,42	1/100
11597	1/2" x 1/2"	3,95	1/100



**ΔΙΑΚΟΠΤΗΣ DUAL ΤΡΙΟΔΟΣ
ΜΕ 2 ΤΡΙΓΩΝΙΚΕΣ ΛΑΒΕΣ
ΚΑΙ ΡΟΖΕΤΑ 1/2" ΑΡΣ. ΑΡΣ.
ΑΡΣ. ΓΩΝΙΑΚΟΣ ΧΡΩΜΕ
ALBERTONI**



**ΔΙΑΚΟΠΤΗΣ DUAL ΤΡΙΟΔΟΣ
ΜΕ 2 ΛΑΒΕΣ ΚΑΙ ΡΟΖΕΤΑ
ΓΩΝΙΑΚΟΣ ΧΡΩΜΕ**

ΚΩΔΙΚΟΣ	ΠΕΡΙΓΡΑΦΗ	EURO	ΣΥΣΚ.
12022	1/2"	12,55	1/50

ΚΩΔΙΚΟΣ	ΠΕΡΙΓΡΑΦΗ	EURO	ΣΥΣΚ.
02034	1/2"	11,13	1/50

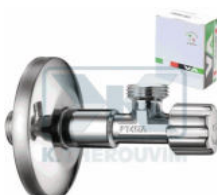

**ΔΙΑΚΟΠΤΗΣ ΜΑΚΡΥΣ
ΓΩΝΙΑΚΟΣ ΧΡΩΜΕ ΜΕ
ΡΟΖΕΤΑ ΚΑΙ ΠΛΑΣΤΙΚΗ
ΛΑΒΗ ΣΕ ΚΟΥΤΑΚΙ**



**ΔΙΑΚΟΠΤΗΣ ΜΕ ΦΙΛΤΡΟ
ΙΝΟΧ ΚΑΙ ΡΟΖΕΤΑ**

ΚΩΔΙΚΟΣ	ΠΕΡΙΓΡΑΦΗ	EURO	ΣΥΣΚ.
11598	1/2" x 1/2"	5,33	1/50

ΚΩΔΙΚΟΣ	ΠΕΡΙΓΡΑΦΗ	EURO	ΣΥΣΚ.
02035	1/2" x 3/8" - Φ10	7,85	1/100
02036	1/2" x 1/2"	9,03	1/100
02037	1/2" x 3/4"	8,68	1/50

ΔΙΑΚΟΠΤΕΣ ΓΩΝΙΑΚΟΙ ΧΡΩΜΕ



**ΔΙΑΚΟΠΤΗΣ ΕΣΑ ΜΕ
ΟΡΕΙΧΑΛΚΙΝΗ ΛΑΒΗ &
ΡΟΖΕΤΑ ΧΡΩΜΕ**



**ΔΙΑΚΟΠΤΗΣ ΑΡΒΑ ΜΕ
ΖΑΜΑΚ ΧΡΩΜΕ ΛΑΒΗ
ΓΩΝΙΑΚΟΣ ΜΕ ΡΟΖΕΤΑ
ALBERTONI**

ΚΩΔΙΚΟΣ	ΠΕΡΙΓΡΑΦΗ	EURO	ΣΥΣΚ.
02058	1/2" x 3/8" - Φ10	10,21	1/200
02059	1/2" x 1/2"	8,16	1/200

ΚΩΔΙΚΟΣ	ΠΕΡΙΓΡΑΦΗ	EURO	ΣΥΣΚ.
10791	1/2" x 3/8" - Φ10	5,83	1/100
08476	1/2" x 1/2"	7,38	1/100
08719	1/2" x 3/4"	8,45	1/100



**ΔΙΑΚΟΠΤΗΣ Β.Τ.
ΠΛΥΝΤΗΡΙΟΥ ΜΕ ΠΛΑΣΤΙΚΗ
ΛΑΒΗ**



**ΔΙΑΚΟΠΤΗΣ ΓΩΝΙΑΚΟΣ
ΣΦΑΙΡΙΚΟΣ ΝΙΚΕΛ ΡΝ16 ΜΕ
ΓΚΡΙ ΛΑΒΗ DN10 M4X10**

ΚΩΔΙΚΟΣ	ΠΕΡΙΓΡΑΦΗ	EURO	ΣΥΣΚ.
02039	1/2" x 3/4"	8,90	1/50

ΚΩΔΙΚΟΣ	ΠΕΡΙΓΡΑΦΗ	EURO	ΣΥΣΚ.
05604	1/2" x 3/4"	6,50	30/150



**ΔΙΑΚΟΠΤΗΣ Β.Τ. ΜΕ
ΜΕΤΑΛΛΙΚΗ ΛΑΒΗ ΧΩΡΙΣ
ΡΟΖΕΤΑ**



**ΔΙΑΚΟΠΤΗΣ EURO
ΓΩΝΙΑΚΟΣ ΣΦΑΙΡΙΚΟΣ
ΧΡΩΜΕ ΜΕ ΡΟΖΕΤΑ ΣΕ
ΣΑΚΟΥΛΑΚΙ**

ΚΩΔΙΚΟΣ	ΠΕΡΙΓΡΑΦΗ	EURO	ΣΥΣΚ.
02038	1/2" x 1/2"	7,77	1/50
06829	1/2" x 3/4"	9,58	1/50

ΚΩΔΙΚΟΣ	ΠΕΡΙΓΡΑΦΗ	EURO	ΣΥΣΚ.
12032	1/2" x 1/2"	4,37	1/60



**ΔΙΑΚΟΠΤΗΣ ΣΦΑΙΡΙΚΟΣ
ΓΩΝΙΑΚΟΣ ΜΕ ΡΟΖΕΤΑ
ΧΡΩΜΕ**



**ΔΙΑΚΟΠΤΗΣ Β.Τ.
ΚΕΚΛΙΜΕΝΟΣ ΜΕ
ΜΕΤΑΛΛΙΚΗ ΤΡΙΓΩΝΙΚΗ
ΛΑΒΗ ΧΡΩΜΕ**

ΚΩΔΙΚΟΣ	ΠΕΡΙΓΡΑΦΗ	EURO	ΣΥΣΚ.
06352	1/2" x 1/2"	4,61	1/100

ΚΩΔΙΚΟΣ	ΠΕΡΙΓΡΑΦΗ	EURO	ΣΥΣΚ.
00315	1/2" x 3/4"	12,45	1/50

ΔΙΑΚΟΠΤΕΣ ΓΩΝΙΑΚΟΙ ΧΡΩΜΕ



**ΔΙΑΚΟΠΤΗΣ ΤΡΙΟΔΟΣ ΜΕ 1
ΛΑΒΗ & ΡΟΖΕΤΑ ΑΡΣ. ΘΗΛ.
ΑΡΣ. ΓΩΝΙΑΚΟΣ ΧΡΩΜΕ**

ΚΩΔΙΚΟΣ	ΠΕΡΙΓΡΑΦΗ	EURO	ΣΥΣΚ.
02033	1/2" x 1/2" x 1/2"	6,61	1/50



**ΔΙΑΚΟΠΤΗΣ ΓΩΝΙΑΚΟΣ ΜΕ
ΚΑΤΣΑΒΙΔΙ & ΤΑΠΑ**

ΚΩΔΙΚΟΣ	ΠΕΡΙΓΡΑΦΗ	EURO	ΣΥΣΚ.
02061	1/2" x 3/8" - Φ10	5,53	1/100



**ΔΙΑΚΟΠΤΗΣ LINEA
ΠΛΥΝΤΗΡΙΟΥ ΜΕ ΤΡΙΓΩΝΙΚΗ
ΛΑΒΗ ΧΡΩΜΕ**

ΚΩΔΙΚΟΣ	ΠΕΡΙΓΡΑΦΗ	EURO	ΣΥΣΚ.
05676	1/2" x 3/4"	27,03	1/50



**ΔΙΑΚΟΠΤΗΣ LINEA
ΠΛΥΝΤΗΡΙΟΥ ΜΕ ΛΑΒΗ
BIRILLI ΧΡΩΜΕ**

ΚΩΔΙΚΟΣ	ΠΕΡΙΓΡΑΦΗ	EURO	ΣΥΣΚ.
05677	1/2" x 3/4"	32,95	1/50



**ΔΙΑΚΟΠΤΗΣ BIRILLI ΜΕ
ΟΡΕΙΧΑΛΚΙΝΗ ΛΑΒΗ ΚΑΙ
ΡΟΖΕΤΑ**

ΚΩΔΙΚΟΣ	ΠΕΡΙΓΡΑΦΗ	EURO	ΣΥΣΚ.
02044	1/2" x 3/8" - Φ10	9,49	1/100
02045	1/2" x 1/2"	13,05	1/100
02046	1/2" x 3/4"	14,20	1/100



**ΔΙΑΚΟΠΤΗΣ ΓΩΝΙΑΚΟΣ
ΧΡΩΜΕ OLD ΜΕ ΡΟΖΕΤΑ
Φ80 ΓΙΑ ΚΟΛΟΝΑ ΝΤΟΥΖ**

ΚΩΔΙΚΟΣ	ΠΕΡΙΓΡΑΦΗ	EURO	ΣΥΣΚ.
06815	1/2" x 3/4"	33,56	1



**ΣΤΑΥΡΟΣ ΓΙΑ ΠΑΡΟΧΗ
ΠΛΥΝΤΗΡΙΟΥ ΑΠΟ
ΚΑΝΟΥΛΑ**

ΚΩΔΙΚΟΣ	ΠΕΡΙΓΡΑΦΗ	EURO	ΣΥΣΚ.
05681	1/2" x 1/2" x 3/4"	8,78	1/50



**ΔΙΑΚΟΠΤΗΣ ΓΩΝΙΑΚΟΣ MINI
ΚΑΘΕΤΟΣ ΠΛΥΝΤΗΡΙΟΥ**

ΚΩΔΙΚΟΣ	ΠΕΡΙΓΡΑΦΗ	EURO	ΣΥΣΚ.
05680	1/2" x 3/4"	7,89	1/30/150

ΔΙΑΚΟΠΤΕΣ ΓΩΝΙΑΚΟΙ ΧΡΩΜΕ**ΔΙΑΚΟΠΤΗΣ ΣΤΑΥΡΟΣ ΜΕ
ΠΛΑΣΤΙΚΗ ΣΤΡΟΓΓΥΛΗ
ΛΑΒΗ ΚΑΙ ΡΟΖΕΤΑ**

ΚΩΔΙΚΟΣ	ΠΕΡΙΓΡΑΦΗ	EURO	ΣΥΣΚ.
07487	1/2"	7,18	1/100

**ΔΙΑΚΟΠΤΗΣ ΣΤΑΥΡΟΣ Β.Τ.
ΜΕ ΜΕΤΑΛΛΙΚΗ ΤΡΙΓΩΝΙΚΗ
ΛΑΒΗ ΚΑΙ ΡΟΖΕΤΑ**

ΚΩΔΙΚΟΣ	ΠΕΡΙΓΡΑΦΗ	EURO	ΣΥΣΚ.
07488	1/2"	9,91	1

**ΔΙΑΚΟΠΤΗΣ MINIMAL
ROUND ΓΩΝΙΑΚΟΣ ΜΑΣΙΦ
ΜΕ ΚΕΡΑΜΙΚΟ ΜΗΧΑΝΙΣΜΟ
& ΡΟΖΕΤΑ ΧΡΩΜΕ**

ΚΩΔΙΚΟΣ	ΠΕΡΙΓΡΑΦΗ	EURO	ΣΥΣΚ.
08975	1/2" x 1/2"	33,57	1/20/15

**ΔΙΑΚΟΠΤΗΣ LUX ΜΕ ΦΙΛΤΡΟ
ΓΩΝΙΑΚΟΣ ΧΡΩΜΕ ΜΕ
ΡΟΖΕΤΑ**

ΚΩΔΙΚΟΣ	ΠΕΡΙΓΡΑΦΗ	EURO	ΣΥΣΚ.
02055	1/2" x 3/8" - Φ10	23,09	1/50

**ΔΙΑΚΟΠΤΗΣ LUX ΓΩΝΙΑΚΟΣ
ΧΡΩΜΕ ΧΩΡΙΣ ΦΙΛΤΡΟ ΜΕ
ΡΟΖΕΤΑ**

ΚΩΔΙΚΟΣ	ΠΕΡΙΓΡΑΦΗ	EURO	ΣΥΣΚ.
02052	1/2" x 3/8" - Φ10	17,26	1/50
02053	1/2" x 1/2"	13,45	1/50

**ΔΙΑΚΟΠΤΗΣ ΠΛΥΝΤΗΡΙΟΥ
ΔΙΠΛΗΣ ΧΡΗΣΗΣ ΜΕ ΦΙΛΤΡΟ
ΙΝΟΧ**

ΚΩΔΙΚΟΣ	ΠΕΡΙΓΡΑΦΗ	EURO	ΣΥΣΚ.
02042	1/2" x 3/8" x 3/4"	14,12	1/50
02043	1/2" x 1/2" x 3/4"	14,98	1/50

**ΔΙΑΚΟΠΤΗΣ ΠΛΥΝΤΗΡΙΟΥ
ΔΙΠΛΗΣ ΧΡΗΣΗΣ ΧΩΡΙΣ
ΦΙΛΤΡΟ ΜΕ ΡΟΖΕΤΑ**

ΚΩΔΙΚΟΣ	ΠΕΡΙΓΡΑΦΗ	EURO	ΣΥΣΚ.
02040	1/2" x 3/8" x 3/4"	11,52	1/50
08538	1/2" x 1/2" x 3/4"	12,20	1/50

**ΣΩΛΗΝΑΚΙ ΧΡΩΜΕ ΘΗΛ.
ΘΗΛ. Φ10 ΕΥΚΑΜΠΤΟ ΜΕ 2
ΠΑΞΙΜΑΔΙΑ**

ΚΩΔΙΚΟΣ	ΠΕΡΙΓΡΑΦΗ	EURO	ΣΥΣΚ.
02082	L 250 mm	2,86	1/10
02083	L 300 mm	3,54	1/10
02084	L 350 mm	3,20	1/10
02085	L 400 mm	3,76	1/10
02086	L 450 mm	3,55	1/10
02087	L 500 mm	4,22	1/10
02088	L 600 mm	4,81	1/10
02090	L 800 mm	5,67	1/10
02091	L 1.000 mm	7,64	1/10

ΕΞΑΡΤΗΜΑΤΑ ΣΥΝΔΕΣΗΣ Φ10 ΧΡΩΜΕ

**ΚΟΥΛΟΥΡΑ ΧΑΛΚΟΣΩΛΗΝΑ
ΧΡΩΜΕ Φ10 Χ 5 ΜΕΤΡΑ
ΕΥΚΑΜΠΤΗ**

ΚΩΔΙΚΟΣ	ΠΕΡΙΓΡΑΦΗ	EURO	ΣΥΣΚ.
03333	L 5.000 mm	40,50	1/10



**ΣΩΛΗΝΑΚΙ ΧΑΛΚΙΝΟ ΧΡΩΜΕ
ΕΥΚΑΜΠΤΟ ΜΕ ΕΝΑ
ΠΑΞΙΜΑΔΙ 1/2" ΘΗΛ. x Φ10**

ΚΩΔΙΚΟΣ	ΠΕΡΙΓΡΑΦΗ	EURO	ΣΥΣΚ.
02065	L 300 mm	2,52	1/20
02066	L 350 mm	2,73	1/20
02067	L 400 mm	3,20	1/20
02068	L 500 mm	3,45	1/20
02069	L 600 mm	3,99	1/20
02070	L 1.000 mm	6,34	1/20



**ΣΩΛΗΝΑΚΙ ΙΣΙΟ ΕΥΚΑΜΠΤΟ
ΧΑΛΚΙΝΟ ΧΡΩΜΕ**

ΚΩΔΙΚΟΣ	ΠΕΡΙΓΡΑΦΗ	EURO	ΣΥΣΚ.
10095	Φ10 x L600 mm	2,87	1/20
03334	Φ10 x L1000 mm	7,43	1/20
03335	Φ10 x L1500 mm	10,75	1/20
03336	Φ12 x L1.500 mm	10,91	1/20
11127	Φ16 x L 1.000 mm	13,47	1/20



**ΡΑΚΟΡ ΜΠΑΤΑΡΙΩΝ ΑΡΣ.
ΑΠΛΟ ΜΕ ΣΕΤ ΣΤΕΓΑΝ. 3
ΤΕΜ**

ΚΩΔΙΚΟΣ	ΠΕΡΙΓΡΑΦΗ	EURO	ΣΥΣΚ.
04508	1/2" x 3/8" - Φ10	2,01	25/150



**ΡΑΚΟΡ ΜΠΑΤΑΡΙΩΝ ΘΗΛ.
ΑΠΛΟ ΜΕ ΣΕΤ ΣΤΕΓΑΝ. 3
ΤΕΜ**

ΚΩΔΙΚΟΣ	ΠΕΡΙΓΡΑΦΗ	EURO	ΣΥΣΚ.
04509	1/2" x 3/8" - Φ10	2,08	25/150



**ΡΑΚΟΡ ΜΠΑΤΑΡΙΩΝ
MINIMAL ΘΗΛ.**

ΚΩΔΙΚΟΣ	ΠΕΡΙΓΡΑΦΗ	EURO	ΣΥΣΚ.
03320	1/2" x 3/8" - Φ10	2,80	25/125



**ΡΑΚΟΡ ΜΠΑΤΑΡΙΩΝ ΑΡΣ.
ΜΑΚΡΥ ΜΕ ΣΕΤ ΣΤΕΓ. 3 ΤΕΜ**

ΚΩΔΙΚΟΣ	ΠΕΡΙΓΡΑΦΗ	EURO	ΣΥΣΚ.
03349	1/2" x 3/8" - Φ10	2,43	10/100



**ΓΩΝΙΕΣ ΘΗΛ. ΜΕ ΣΤΗΡΙΓΜΑ
2 ΟΠΩΝ ΧΡΩΜΕ**

ΚΩΔΙΚΟΣ	ΠΕΡΙΓΡΑΦΗ	EURO	ΣΥΣΚ.
06408	1/2" x 3/8" - Φ10	4,84	10/50

ΕΞΑΡΤΗΜΑΤΑ ΣΥΝΔΕΣΗΣ Φ10 ΧΡΩΜΕ

**ΡΑΚΟΡ ΜΠΑΤΑΡΙΩΝ Β.Τ.
ΑΡΣ. ΜΕ ΣΕΤ ΣΤΕΓΑΝ. 3 ΤΕΜ**



**ΡΑΚΟΡ ΜΠΑΤΑΡΙΩΝ ΘΗΛ.
Β.Τ. ΜΕ ΑΡΘΡΩΣΗ & ΣΕΤ 3
ΤΕΜ**



ΚΩΔΙΚΟΣ	ΠΕΡΙΓΡΑΦΗ	EURO	ΣΥΣΚ.
03316	1/2" x 3/8" - Φ10	2,93	10/120

ΚΩΔΙΚΟΣ	ΠΕΡΙΓΡΑΦΗ	EURO	ΣΥΣΚ.
08005	1/2" x 3/8" - Φ10	2,39	10

**ΡΑΚΟΡ ΣΥΣΦΙΞΗΣ
ΧΑΛΚΟΣΩΛΗΝΑΣ**



**ΓΩΝΙΑ ΣΥΣΦΙΞΗΣ
ΧΑΛΚΟΣΩΛΗΝΑ**



ΚΩΔΙΚΟΣ	ΠΕΡΙΓΡΑΦΗ	EURO	ΣΥΣΚ.
03321	Φ10 x Φ10	2,65	25/150

ΚΩΔΙΚΟΣ	ΠΕΡΙΓΡΑΦΗ	EURO	ΣΥΣΚ.
03325	3/8" x Φ10*	4,33	10/200

**ΤΑΦ ΣΥΣΦΙΞΗΣ
ΧΑΛΚΟΣΩΛΗΝΑ**

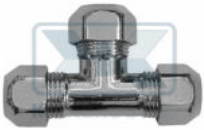

**ΣΕΤ ΠΑΞΙΜΑΔΙ ΧΡΩΜΕ ΚΑΙ
ΔΑΚΤΥΛΙΟΙ ΣΤΕΓΑΝ.3 ΤΕΜ**



ΚΩΔΙΚΟΣ	ΠΕΡΙΓΡΑΦΗ	EURO	ΣΥΣΚ.
03330	3/8" x Φ10*	5,67	10/70

ΚΩΔΙΚΟΣ	ΠΕΡΙΓΡΑΦΗ	EURO	ΣΥΣΚ.
03317	3/8" x Φ10*	1,48	10
03318	1/2" x Φ10	1,78	25/1.000

**ΣΕΤ ΣΤΕΓΑΝ.3 ΤΕΜΑΧΙΩΝ
ΓΙΑ ΡΑΚΟΡ ΜΠΑΤΑΡΙΩΝ Φ10**



ΠΑΞΙΜΑΔΙ ΧΡΩΜΕ Φ10

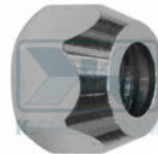

ΚΩΔΙΚΟΣ	ΠΕΡΙΓΡΑΦΗ	EURO	ΣΥΣΚ.
00582	3/8" x Φ10*	0,08	100
00583	1/2" x Φ10	0,11	100

ΚΩΔΙΚΟΣ	ΠΕΡΙΓΡΑΦΗ	EURO	ΣΥΣΚ.
03319	3/8" x Φ10*	0,82	10

ΕΞΑΡΤΗΜΑΤΑ ΣΥΝΔΕΣΗΣ Φ10 ΧΡΩΜΕ**ΚΑΜΠΥΛΗ ΝΙΠΤΗΡΑ 1/2"
ΑΡΣ. Χ 3/8" - Φ10
ΔΙΑΙΡΟΥΜΕΝΗ ΜΕ ΡΟΖΕΤΑ**

ΚΩΔΙΚΟΣ	ΠΕΡΙΓΡΑΦΗ	EURO	ΣΥΣΚ.
06919	1/2" x 3/8" - Φ10	4,44	2/120

**ΔΙΑΚΟΠΤΑΚΙΑ ΜΙΝΙ ΑΡΣ.
ΘΗΛ. ΜΕ ΚΑΤΣΑΒΙΔΙ**

ΚΩΔΙΚΟΣ	ΠΕΡΙΓΡΑΦΗ	EURO	ΣΥΣΚ.
03716	1/4"	3,41	1/20
03717	3/8"	3,57	1/20
03718	1/2"	4,66	25/300

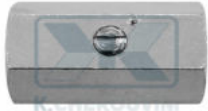
**ΔΙΑΚΟΠΤΑΚΙΑ ΜΙΝΙ ΘΗΛ.
ΘΗΛ. ΜΕ ΚΑΤΣΑΒΙΔΙ**

ΚΩΔΙΚΟΣ	ΠΕΡΙΓΡΑΦΗ	EURO	ΣΥΣΚ.
03724	1/4"	3,41	1/20
03725	3/8"	3,62	1/20

**ΔΙΑΚΟΠΤΑΚΙΑ ΜΙΝΙ ΘΗΛ.
ΘΗΛ. ΜΕ ΜΑΥΡΗ &
ΜΕΤΑΛΛΙΚΗ ΛΑΒΗ**

ΚΩΔΙΚΟΣ	ΠΕΡΙΓΡΑΦΗ	EURO	ΣΥΣΚ.
03719	1/8"	5,47	30/360
03720	1/4"	4,53	30/180
03721	3/8"	4,34	30/360
03722	1/2"	5,14	20/120
03723	3/4"	6,39	15/210

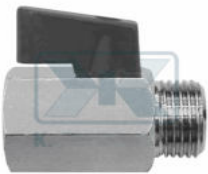
**ΔΙΑΚΟΠΤΑΚΙΑ ΜΙΝΙ ΑΡΣ.
ΘΗΛ. ΜΕ ΠΛΑΣΤΙΚΗ &
ΜΕΤΑΛΛΙΚΗ ΛΑΒΗ**

ΚΩΔΙΚΟΣ	ΠΕΡΙΓΡΑΦΗ	EURO	ΣΥΣΚ.
03708	1/8"	4,48	30/360
03709	1/4"	4,17	30/180
03710	3/8"	4,04	30/180
03711	1/2"	4,82	25/150
03712	3/4"	7,98	15/180
03713	1"	10,79	20/280

**ΔΙΑΚΟΠΤΑΚΙΑ ΜΙΝΙ ΑΡΣ.
ΑΡΣ. ΜΕ ΠΛΑΣΤΙΚΗ &
ΜΕΤΑΛΛΙΚΗ ΛΑΒΗ**

ΚΩΔΙΚΟΣ	ΠΕΡΙΓΡΑΦΗ	EURO	ΣΥΣΚ.
03705	1/4"	4,76	30/360
03706	3/8"	4,47	30/360
03707	1/2"	5,19	25/150

**ΔΙΑΚΟΠΤΑΚΙ ΜΙΝΙ 1/2" ΑΡΣ.
ΘΗΛ. ΚΟΚΚΙΝΟ ΧΡΩΜΕ
ΣΦΑΙΡΙΚΟ ΜΕ ΜΕΤΑΛΛΙΚΗ
ΛΑΒΗ**

ΚΩΔΙΚΟΣ	ΠΕΡΙΓΡΑΦΗ	EURO	ΣΥΣΚ.
03714	1/2"	4,82	25

**ΔΙΑΚΟΠΤΑΚΙ ΜΙΝΙ EURO
ΜΠΛΕ ΧΡΩΜΕ ΣΦΑΙΡΙΚΟ ΜΕ
ΜΕΤΑΛΛΙΚΗ ΛΑΒΗ**

ΚΩΔΙΚΟΣ	ΠΕΡΙΓΡΑΦΗ	EURO	ΣΥΣΚ.
12033	1/2"	3,57	25/150

ΔΙΑΚΟΠΤΑΚΙΑ ΣΦΑΙΡΙΚΑ ΙΣΙΑ MINI



**ΔΙΑΚΟΠΤΑΚΙ MINI EURO
ΚΟΚΚΙΝΟ ΧΡΩΜΕ ΣΦΑΙΡΙΚΟ
ΜΕ ΜΕΤΑΛΛΙΚΗ ΛΑΒΗ**

ΚΩΔΙΚΟΣ	ΠΕΡΙΓΡΑΦΗ	EURO	ΣΥΣΚ.
12034	1/2"	3,57	25/150

ΑΠΟΧΕΤΕΥΣΗΣ ΛΕΚΑΝΗΣ ΕΞΑΡΤΗΜΑΤΑ

**ΣΠΙΡΑΛ ΛΕΚΑΝΗΣ ΙΣΙΑ Φ100
Β.Τ. ΠΤΥΣΣΟΜΕΝΑ ΜΕ
ΜΕΤΑΛΛΙΚΟ ΣΠΙΡΑΛ**



ΚΩΔΙΚΟΣ	ΠΕΡΙΓΡΑΦΗ	EURO	ΣΥΣΚ.
03505	Φ100 x 24 - 55 cm	7,88	1/15

**ΣΠΙΡΑΛ ΛΕΚΑΝΗΣ ΙΣΙΑ ΑΠΛΑ
ΠΤΥΣΣΟΜΕΝΑ**



ΚΩΔΙΚΟΣ	ΠΕΡΙΓΡΑΦΗ	EURO	ΣΥΣΚ.
03504	Φ100 x 20 - 45 cm	5,38	1/36

**ΣΠΙΡΑΛ ΛΕΚΑΝΗΣ ΓΩΝΙΑΚΑ
Β.Τ. Φ100 X 200-400 MM.
ΠΤΥΣΣΟΜΕΝΑ**



ΚΩΔΙΚΟΣ	ΠΕΡΙΓΡΑΦΗ	EURO	ΣΥΣΚ.
03507	Φ100 x 20 - 40 cm	17,68	1/12

**ΣΠΙΡΑΛ ΛΕΚΑΝΗΣ Φ 100
ΕΥΚΑΜΠΤΑ**



ΚΩΔΙΚΟΣ	ΠΕΡΙΓΡΑΦΗ	EURO	ΣΥΣΚ.
03503	Φ100 x 40 cm	7,28	1/15
03502	Φ100 x 54 cm	8,26	1/15

**ΠΡΟΕΚΤΑΣΕΙΣ ΛΕΚΑΝΗΣ
ΕΚΚΕΝΤΡΕΣ ΚΟΝΤΕΣ**



ΚΩΔΙΚΟΣ	ΠΕΡΙΓΡΑΦΗ	EURO	ΣΥΣΚ.
00065	Φ100x25mmΕκκεντρότητα	1,41	1/36

**ΠΡΟΕΚΤΑΣΕΙΣ ΛΕΚΑΝΗΣ
ΙΣΙΕΣ ΚΟΝΤΕΣ**



ΚΩΔΙΚΟΣ	ΠΕΡΙΓΡΑΦΗ	EURO	ΣΥΣΚ.
00066	Φ100	1,41	1/36

**ΠΡΟΕΚΤΑΣΗ ΛΕΚΑΝΗΣ Α991
ΜΑΚΡΙΑ ΙΣΙΑ
ΠΟΛΥΠΡΟΠΥΛΕΝΙΟΥ ΛΕΥΚΗ**



ΚΩΔΙΚΟΣ	ΠΕΡΙΓΡΑΦΗ	EURO	ΣΥΣΚ.
09556	Φ100	3,69	1/35

**ΕΚΚΕΝΤΡΑ ΛΕΚΑΝΗΣ
ΜΑΚΡΥΑ
ΠΟΛΥΠΡΟΠΥΛΕΝΙΟΥ ΛΕΥΚΑ**

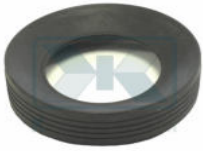

ΚΩΔΙΚΟΣ	ΠΕΡΙΓΡΑΦΗ	EURO	ΣΥΣΚ.
09557	Φ100x20mmΕκκεντρότητα	3,69	1/35
07713	Φ100x45mmΕκκεντρότητα	4,46	1/24
09558	Φ100x40mmΕκκεντρότητα	3,85	1/35

ΑΠΟΧΕΤΕΥΣΗΣ ΛΕΚΑΝΗΣ ΕΞΑΡΤΗΜΑΤΑ**ΛΑΣΤΙΧΟ ΑΝΤΑΛΛΑΚΤΙΚΟ
ΓΙΑ ΣΠΙΡΑΛ ΛΕΚΑΝΗΣ
ΜΑΥΡΟ**

ΚΩΔΙΚΟΣ	ΠΕΡΙΓΡΑΦΗ	EURO	ΣΥΣΚ.
07505	Φ100	2,41	1

**ΠΡΟΕΚΤΑΣΕΙΣ ΕΠΙΣΚΕΥΗΣ
ΓΚΡΙ ΑΠΛΕΣ ΠΛΑΣΤΙΚΕΣ
ΑΠΟΧΕΤΕΥΣΗΣ**

ΚΩΔΙΚΟΣ	ΠΕΡΙΓΡΑΦΗ	EURO	ΣΥΣΚ.
11773	Φ100	3,13	1/30
11774	Φ125	3,74	1/20

**ΠΡΟΕΚΤΑΣΕΙΣ ΕΠΙΣΚΕΥΗΣ
ΓΚΡΙ ΜΕ ΛΑΣΤΙΧΟ
ΠΛΑΣΤΙΚΕΣ ΑΠΟΧΕΤΕΥΣΗΣ**

ΚΩΔΙΚΟΣ	ΠΕΡΙΓΡΑΦΗ	EURO	ΣΥΣΚ.
11776	Φ63	1,98	1/10
11777	Φ75	2,41	1/50
11778	Φ100	3,50	1/30
11779	Φ125	4,37	1/20

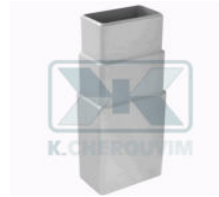
**ΠΡΟΕΚΤΑΣΕΙΣ ΕΠΙΣΚΕΥΗΣ
ΓΚΡΙ ΠΑΡΑΛΛΗΛΟΓΡΑΜΜΕΣ
ΠΛΑΣΤΙΚΕΣ ΑΠΟΧΕΤΕΥΣΗΣ**

ΚΩΔΙΚΟΣ	ΠΕΡΙΓΡΑΦΗ	EURO	ΣΥΣΚ.
11775	6 x 10	3,74	1/12

**ΓΩΝΙΑ ΛΕΚΑΝΗΣ Φ100 ΑΡΣ.
ΘΗΛ. ΜΕ ΛΑΣΤΙΧΟ**

ΚΩΔΙΚΟΣ	ΠΕΡΙΓΡΑΦΗ	EURO	ΣΥΣΚ.
03508	Φ100 x L 390 mm	6,98	1/12

**ΔΙΑΣΤΟΛΕΣ Ν.Τ. ΛΕΥΚΕΣ
ΠΛΑΣΤΙΚΕΣ ΣΩΛΗΝΑΣ
ΑΠΟΧΕΤΕΥΣΗΣ**

ΚΩΔΙΚΟΣ	ΠΕΡΙΓΡΑΦΗ	EURO	ΣΥΣΚ.
10309	Φ32 x Φ50	0,93	1/10
10317	Φ100 x Φ125	1,92	1/10

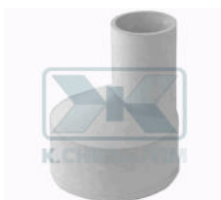
**ΣΥΣΤΟΛΕΣ ΚΟΡΔΟΝΑΤΕΣ
Π.Τ. ΛΕΥΚΕΣ ΠΛΑΣΤΙΚΕΣ
ΣΩΛΗΝΑΣ ΑΠΟΧΕΤΕΥΣΗΣ**

ΚΩΔΙΚΟΣ	ΠΕΡΙΓΡΑΦΗ	EURO	ΣΥΣΚ.
10333	Φ40 x Φ32	1,16	1/50
10335	Φ50 x Φ40	1,16	1/100
10338	Φ75 x Φ63	1,69	1/50

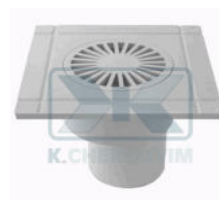
**ΠΑΡΟΧΕΣ ΤΑΡΑΤΣΑΣ
ΛΕΥΚΕΣ ΠΛΑΣΤΙΚΕΣ ΓΙΑ
ΥΔΡΟΡΟΗ**

ΚΩΔΙΚΟΣ	ΠΕΡΙΓΡΑΦΗ	EURO	ΣΥΣΚ.
10322	Φ75 x Φ100	2,64	1/20

ΑΠΟΧΕΤΕΥΣΗΣ ΛΕΚΑΝΗΣ ΕΞΑΡΤΗΜΑΤΑ



**ΓΩΝΙΕΣ ΓΚΡΙ 90 ΜΟΙΡΩΝ
ΑΠΟΧΕΤΕΥΣΗΣ**

ΚΩΔΙΚΟΣ	ΠΕΡΙΓΡΑΦΗ	EURO	ΣΥΣΚ.
10378	Φ200	23,03	1/3



**ΣΥΣΤΟΛΕΣ ΚΟΡΔΟΝΑΤΕΣ
Π.Τ. ΓΚΡΙ ΠΛΑΣΤΙΚΕΣ
ΣΩΛΗΝΑΣ ΑΠΟΧΕΤΕΥΣΗΣ**

ΚΩΔΙΚΟΣ	ΠΕΡΙΓΡΑΦΗ	EURO	ΣΥΣΚ.
10001	Φ40 x Φ32	1,04	1/10
10003	Φ50 x Φ40	1,04	1/100
10009	Φ100 x Φ75	1,83	1/50
10011	Φ125 x Φ100	2,17	1/10
10012	Φ140 x Φ125	2,42	1/10
10013	Φ160 x Φ125	2,88	1/10



**ΤΑΠΕΣ ΚΑΘΑΡΙΣΜΟΥ ΓΚΡΙ
ΜΕ ΛΑΣΤΙΧΟ ΠΛΑΣΤΙΚΕΣ
ΒΙΔΩΤΕΣ ΣΩΛΗΝΑΣ
ΑΠΟΧΕΤΕΥΣΗΣ**

ΚΩΔΙΚΟΣ	ΠΕΡΙΓΡΑΦΗ	EURO	ΣΥΣΚ.
10290	Φ40	0,85	1/20
10291	Φ50	0,95	1/10
10292	Φ63	1,12	1/10
10293	Φ75	1,24	1/20
10294	Φ100	1,55	1/10
10295	Φ125	2,36	1/10
10296	Φ140	3,04	1/10
10297	Φ160	3,44	1/20
10298	Φ200	6,06	1/10



**ΣΥΛΛΕΚΤΕΣ ΦΥΛΛΩΝ
ΥΔΡΟΡΟΗΣ ΜΑΥΡΟΙ
ΠΛΑΣΤΙΚΟΙ**

ΚΩΔΙΚΟΣ	ΠΕΡΙΓΡΑΦΗ	EURO	ΣΥΣΚ.
11470	Φ75 - Φ125	1,25	10/150



**ΣΙΦΟΝΙΑ CHERFLEX ΑΡΣ.
ΛΕΥΚΑ ΠΛΑΣΤΙΚΑ ΜΕ ΝΙΚΕΛ
ΠΑΞΙΜΑΔΙ & ΜΕΤΑΛ. ΣΠΙΡΑΛ**

ΚΩΔΙΚΟΣ	ΠΕΡΙΓΡΑΦΗ	EURO	ΣΥΣΚ.
07525	1"1/4 x Φ32*	6,38	1/60
07529	1"1/2 x Φ40*	6,38	1/50



**ΣΙΦΟΝΙΑ CHERFLEX ΘΗΛ.
ΛΕΥΚΑ ΠΛΑΣΤΙΚΑ ΜΕ ΝΙΚΕΛ
ΠΑΞΙΜΑΔΙ & ΜΕΤΑΛ. ΣΠΙΡΑΛ**

ΚΩΔΙΚΟΣ	ΠΕΡΙΓΡΑΦΗ	EURO	ΣΥΣΚ.
07530	1"1/4 x Φ32*	6,88	1/100
07533	1"1/2 x Φ40*	6,58	1/100



**ΣΙΦΟΝΙΑ ΣΠΙΡΑΛ Β.Τ. ΑΡΣ.
ΛΕΥΚΑ ΠΛΑΣΤΙΚΑ ΜΕ
ΠΛΑΣΤΙΚΟ ΠΑΞΙΜΑΔΙ**

ΚΩΔΙΚΟΣ	ΠΕΡΙΓΡΑΦΗ	EURO	ΣΥΣΚ.
02554	1"1/4 x Φ32*	6,25	1/60
02555	1"1/4 x Φ40	6,25	1/100
02556	1"1/2 x Φ40*	6,25	1/50



**ΣΙΦΟΝΙΑ ΣΠΙΡΑΛ Β.Τ. ΘΗΛ.
ΛΕΥΚΑ ΠΛΑΣΤΙΚΑ ΜΕ
ΠΛΑΣΤΙΚΟ ΠΑΞΙΜΑΔΙ**

ΚΩΔΙΚΟΣ	ΠΕΡΙΓΡΑΦΗ	EURO	ΣΥΣΚ.
02557	1"1/4 x Φ32*	6,75	1/100
02558	1"1/2 x Φ40*	7,14	1/100

ΣΙΦΟΝΙΑ ΠΛΑΣΤΙΚΑ ΛΕΥΚΑ

**ΣΙΦΟΝΙ ΣΠΙΡΑΛ ΘΗΛΥΚΟ ΜΕ
ΜΕΤΑΛ. ΠΑΞΙΜΑΔΙ &
ΣΩΛΗΝΑΚΙ Φ32, ΠΛΑΣΤΙΚΟ
ΛΕΥΚΟ**

ΚΩΔΙΚΟΣ	ΠΕΡΙΓΡΑΦΗ	EURO	ΣΥΣΚ.
05438	1"1/4 x Φ32*	3,58	1/100



**ΣΙΦΟΝΙΑ ΣΠΙΡΑΛ Β.Τ.
ΓΩΝΙΑΚΑ ΑΡΣ. ΛΕΥΚΑ
ΠΛΑΣΤΙΚΑ ΜΕ ΠΛΑΣΤΙΚΟ
ΠΑΞΙΜΑΔΙ**

ΚΩΔΙΚΟΣ	ΠΕΡΙΓΡΑΦΗ	EURO	ΣΥΣΚ.
06717	1"1/4 x Φ32-40	2,65	1/100
06718	1"1/2 x Φ40-50	2,65	1/100



**ΣΙΦΟΝΙΑ ΣΠΙΡΑΛ Κ.FLEX
ΑΡΣ. ΠΛΑΣΤΙΚΑ ΜΕ
ΜΕΤΑΛΛΙΚΟ ΠΑΞΙΜΑΔΙ**

ΚΩΔΙΚΟΣ	ΠΕΡΙΓΡΑΦΗ	EURO	ΣΥΣΚ.
07678	1"1/4 x Φ32*	1,59	1/160
07679	1"1/4 x Φ40	1,59	1/100
07680	1"1/2 x Φ40-50	1,57	1/150



**ΠΡΟΕΚΤΑΣΕΙΣ ΣΙΦΟΝΙΟΥ
ΣΠΙΡΑΛ Β.Τ. ΑΡΣ. ΑΡΣ.
ΛΕΥΚΕΣ ΠΛΑΣΤΙΚΕΣ**

ΚΩΔΙΚΟΣ	ΠΕΡΙΓΡΑΦΗ	EURO	ΣΥΣΚ.
06936	Φ32 x Φ32	3,98	1/100
06937	Φ32 x Φ40	3,98	1/100
06938	Φ40 x Φ40	3,98	1/100



**ΠΡΟΕΚΤΑΣΕΙΣ ΣΙΦΟΝΙΟΥ
ΣΠΙΡΑΛ Β.Τ. ΑΡΣ. ΘΗΛ.
ΛΕΥΚΕΣ ΠΛΑΣΤΙΚΕΣ**

ΚΩΔΙΚΟΣ	ΠΕΡΙΓΡΑΦΗ	EURO	ΣΥΣΚ.
07153	Φ32 x Φ32	4,48	1/100
07157	Φ32 x Φ40	4,48	1/100
02563	Φ40 x Φ40	4,48	1/100



**ΠΡΟΕΚΤΑΣΕΙΣ ΣΙΦΟΝΙΟΥ
ΣΠΙΡΑΛ Β.Τ. ΘΗΛ. ΘΗΛ.
ΛΕΥΚΕΣ ΠΛΑΣΤΙΚΕΣ**

ΚΩΔΙΚΟΣ	ΠΕΡΙΓΡΑΦΗ	EURO	ΣΥΣΚ.
02561	Φ40 x Φ40	5,78	1/100



**ΣΙΦΟΝΙΑ ΣΠΙΡΑΛ ΝΙΠΤΗΡΑ
ΜΕ ΕΝΣΩΜΑΤΩΜΕΝΗ
ΒΑΛΒΙΔΑ ΛΕΥΚΑ ΠΛΑΣΤΙΚΑ
ΑΡΣ.**

ΚΩΔΙΚΟΣ	ΠΕΡΙΓΡΑΦΗ	EURO	ΣΥΣΚ.
00077	Φ65	4,24	1/50
00078	Φ70	4,24	1/50



**ΣΙΦΟΝΙΑ ΣΠΙΡΑΛ ΕΣΟ ΑΡΣ.
ΛΕΥΚΑ ΠΛΑΣΤΙΚΑ ΜΕ
ΠΛΑΣΤΙΚΟ ΠΑΞΙΜΑΔΙ**

ΚΩΔΙΚΟΣ	ΠΕΡΙΓΡΑΦΗ	EURO	ΣΥΣΚ.
02550	1"1/4 x Φ32*	1,27	1/160

ΣΙΦΟΝΙΑ ΠΛΑΣΤΙΚΑ ΛΕΥΚΑ**ΣΙΦΟΝΙΑ ΣΠΙΡΑΛ ΕΣΟ ΑΡΣ.
ΛΕΥΚΑ ΠΛΑΣΤΙΚΑ ΜΕ
ΠΛΑΣΤΙΚΟ ΠΑΞΙΜΑΔΙ &
ΡΟΖΕΤΑ**

ΚΩΔΙΚΟΣ	ΠΕΡΙΓΡΑΦΗ	EURO	ΣΥΣΚ.
07336	1"1/4 x Φ32*	1,45	1/100

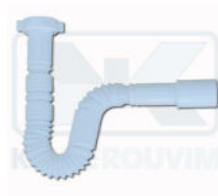
**ΣΙΦΟΝΙΑ ΣΠΙΡΑΛ ΕΣΟ
ΑΡΣ.ΣΥΣΤΟΛΙΚΑ ΛΕΥΚΑ
ΠΛΑΣΤΙΚΑ ΜΕ ΠΛΑΣΤΙΚΟ
ΠΑΞΙΜΑΔΙ**

ΚΩΔΙΚΟΣ	ΠΕΡΙΓΡΑΦΗ	EURO	ΣΥΣΚ.
02551	1"1/4 x Φ32-40	1,11	1/100
02552	1"1/2 x Φ40-50	1,27	1/120

**ΣΙΦΟΝΙ ΠΟΤΗΡΙ ΝΙΠΤΗΡΑ ΜΕ
ΒΑΛΒΙΔΑ ΠΛΑΣΤΙΚΟ ΛΕΥΚΟ
ALCARLAST A411**

ΚΩΔΙΚΟΣ	ΠΕΡΙΓΡΑΦΗ	EURO	ΣΥΣΚ.
09537	1"1/4 x Φ32*	6,37	1/25

**ΛΙΠΟΣΥΛΛΕΚΤΗΣ ΜΟΝΟΣ
ΜΕ ΕΞΟΔΟ ΕΞΑΓΩΓΗ
ΠΛΥΝΤΗΡΙΟΥ ΛΕΥΚΟΣ
ΠΛΑΣΤΙΚΟΣ**

ΚΩΔΙΚΟΣ	ΠΕΡΙΓΡΑΦΗ	EURO	ΣΥΣΚ.
09538	1"1/2 x Φ40*	4,11	1/50

**ΛΙΠΟΣΥΛΛΕΚΤΗΣ ΔΙΠΛΟΣ &
ΕΞΑΓΩΓΗ ΠΛΥΝΤΗΡΙΟΥ
ΛΕΥΚΟΣ ΠΛΑΣΤΙΚΟΣ**

ΚΩΔΙΚΟΣ	ΠΕΡΙΓΡΑΦΗ	EURO	ΣΥΣΚ.
09539	1"1/2 x Φ40-50	6,45	1/25

**ΣΙΦΟΝΙΑ ΣΩΛΗΝΩΤΑ -
ΕΥΚΑΜΠΤΑ ΜΟΝΑ ΜΕ
ΕΞΑΓΩΓΗ ΠΛΥΝΤΗΡΙΟΥ
ΛΕΥΚΑ ΠΛΑΣΤΙΚΑ**

ΚΩΔΙΚΟΣ	ΠΕΡΙΓΡΑΦΗ	EURO	ΣΥΣΚ.
09540	1"1/2 x Φ40-50	10,68	1/10

**ΣΙΦΟΝΙΑ ΣΠΙΡΑΛ
SUPERFLEX ΔΙΠΛΑ ΑΡΣ.
ΛΕΥΚΑ ΠΛΑΣΤΙΚΑ**

ΚΩΔΙΚΟΣ	ΠΕΡΙΓΡΑΦΗ	EURO	ΣΥΣΚ.
11768	1"1/2 x Φ40-50	5,95	1/50

**ΣΙΦΟΝΙΑ ΣΩΛΗΝΩΤΑ ΜΟΝΑ
ΝΕΡΟΧΥΤΗ 1"1/2 &
ΕΞΑΓΩΓΗ ΠΛΥΝΤΗΡΙΟΥ
ΛΕΥΚΑ ΠΛΑΣΤΙΚΑ**

ΚΩΔΙΚΟΣ	ΠΕΡΙΓΡΑΦΗ	EURO	ΣΥΣΚ.
09218	1"1/2 x Φ40*	3,21	1/50
09219	1"1/2 x Φ50	5,49	1/40

ΣΙΦΟΝΙΑ ΠΛΑΣΤΙΚΑ ΛΕΥΚΑ**ΣΙΦΟΝΙ ΕΛΛΕ ΣΠΙΡΑΛ ΔΙΠΛΟ
ΝΕΡΟΧΥΤΗ ΛΕΥΚΟ
ΠΛΑΣΤΙΚΟ**

ΚΩΔΙΚΟΣ	ΠΕΡΙΓΡΑΦΗ	EURO	ΣΥΣΚ.
11769	1"1/2 x Φ40*	5,50	1/50

**ΣΙΦΟΝΙΑ ΣΩΛΗΝΩΤΑ ΔΙΠΛΑ
ΝΕΡΟΧΥΤΗ 1"1/2 &
ΕΞΑΓΩΓΗ ΠΛΥΝΤΗΡΙΟΥ
ΛΕΥΚΑ ΠΛΑΣΤΙΚΑ**

ΚΩΔΙΚΟΣ	ΠΕΡΙΓΡΑΦΗ	EURO	ΣΥΣΚ.
09221	1"1/2 x Φ50	7,35	1/25

**ΣΙΦΟΝΙΑ ΣΡΑΖΙΟ ΣΩΛΗΝΩΤΑ
ΜΟΝΑ ΝΕΡΟΧΥΤΗ ΛΕΥΚΑ
ΠΛΑΣΤΙΚΑ**

ΚΩΔΙΚΟΣ	ΠΕΡΙΓΡΑΦΗ	EURO	ΣΥΣΚ.
02568	1"1/2 x Φ40*	3,97	1/55

**ΣΙΦΟΝΙΑ ΣΡΑΖΙΟ ΣΩΛΗΝΩΤΑ
ΔΙΠΛΑ ΝΕΡΟΧΥΤΗ ΛΕΥΚΑ
ΠΛΑΣΤΙΚΑ**

ΚΩΔΙΚΟΣ	ΠΕΡΙΓΡΑΦΗ	EURO	ΣΥΣΚ.
02569	1"1/2 x Φ40*	6,83	1/30

**ΣΙΦΟΝΙΑ ΣΡΑΖΙΟ ΣΩΛΗΝΩΤΑ
ΤΡΙΠΛΑ ΝΕΡΟΧΥΤΗ ΛΕΥΚΑ
ΠΛΑΣΤΙΚΑ**

ΚΩΔΙΚΟΣ	ΠΕΡΙΓΡΑΦΗ	EURO	ΣΥΣΚ.
02570	1"1/2 x Φ40*	9,72	1/20

**ΣΙΦΟΝΙ GALILEO
ΣΩΛΗΝΩΤΟ ΔΙΠΛΟ
ΝΕΡΟΧΥΤΗ ΛΕΥΚΟ
ΠΛΑΣΤΙΚΟ**

ΚΩΔΙΚΟΣ	ΠΕΡΙΓΡΑΦΗ	EURO	ΣΥΣΚ.
12125	1"1/2 x Φ40*	24,13	1/10
12126	1"1/2 x Φ50	24,13	1/55

**ΣΙΦΟΝΙ GALILEO
ΣΩΛΗΝΩΤΟ ΤΡΙΠΛΟ
ΝΕΡΟΧΥΤΗ ΛΕΥΚΟ
ΠΛΑΣΤΙΚΟ**

ΚΩΔΙΚΟΣ	ΠΕΡΙΓΡΑΦΗ	EURO	ΣΥΣΚ.
12127	1"1/2 x Φ40*	33,40	1/55
12128	1"1/2 x Φ50	33,40	1/55

**ΣΙΦΟΝΙ ΑΡΣ. ΣΠΙΡΑΛ ΧΡΩΜΕ
ΠΛΑΣΤΙΚΟ**

ΚΩΔΙΚΟΣ	ΠΕΡΙΓΡΑΦΗ	EURO	ΣΥΣΚ.
02575	1"1/4 x Φ32*	4,73	1/100

ΣΙΦΟΝΙΑ ΠΛΑΣΤΙΚΑ ΧΡΩΜΕ**ΣΙΦΟΝΙ ΘΗΛ. ΣΠΙΡΑΛ ΧΡΩΜΕ
ΠΛΑΣΤΙΚΟ**

ΚΩΔΙΚΟΣ	ΠΕΡΙΓΡΑΦΗ	EURO	ΣΥΣΚ.
02578	1"1/2 x Φ40*	6,87	1/100

**ΣΙΦΟΝΙ ΣΑΤΙΝΕ ΚΟΛΟΝΑΤΟ
ΝΙΠΤΗΡΑ ΓΙΑΣΟΜΙΝΙ**

ΚΩΔΙΚΟΣ	ΠΕΡΙΓΡΑΦΗ	EURO	ΣΥΣΚ.
02582	1"1/4 x Φ32*	32,70	1/20

**ΣΙΦΟΝΙ ΝΙΠΤΗΡΑ ΣΩΛΗΝΩΤΟ
ΧΡΩΜΕ**

ΚΩΔΙΚΟΣ	ΠΕΡΙΓΡΑΦΗ	EURO	ΣΥΣΚ.
02531	1"1/4 x Φ32*	27,69	1/20
08929	1"1/4 x Φ32 - ECO	8,78	1/25

**ΣΙΦΟΝΙ ΝΙΠΤΗΡΑ
ΚΟΛΟΝΑΤΟ ΜΕ ΠΙΣΩ ΤΑΠΑ
ΧΡΩΜΕ**

ΚΩΔΙΚΟΣ	ΠΕΡΙΓΡΑΦΗ	EURO	ΣΥΣΚ.
02530	1"1/4 x Φ32*	15,82	1/20

**ΣΙΦΟΝΙ ΝΙΠΤΗΡΑ ΤΥΠΟΥ "S"
ΜΕ ΠΛΑΙΝΗ ΤΑΠΑ ΧΡΩΜΕ**

ΚΩΔΙΚΟΣ	ΠΕΡΙΓΡΑΦΗ	EURO	ΣΥΣΚ.
02529	1"1/4 x Φ32*	15,82	1/20

**ΣΙΦΟΝΙ ΠΟΤΗΡΙ ΧΡΩΜΕ
ΝΙΠΤΗΡΑ**

ΚΩΔΙΚΟΣ	ΠΕΡΙΓΡΑΦΗ	EURO	ΣΥΣΚ.
02528	1"1/4 x Φ32 x L 200 mm	15,82	1/20

**ΣΙΦΟΝΙ ΟΡΕΙΧΑΛΚΙΝΟ
ΧΡΩΜΕ ΕΥΚΑΜΠΤΟ ΜΕ
ΡΟΖΕΤΑ**

ΚΩΔΙΚΟΣ	ΠΕΡΙΓΡΑΦΗ	EURO	ΣΥΣΚ.
03314	1"1/4 x Φ32 x L 450 mm	12,53	1/50
03315	1"1/4 x Φ32 x L 500 mm	12,39	1/100

**ΣΙΦΟΝΙ "LUX" ΚΥΛΙΝΔΡΙΚΟ
ΧΡΩΜΕ ΝΙΠΤΗΡΑ**

ΚΩΔΙΚΟΣ	ΠΕΡΙΓΡΑΦΗ	EURO	ΣΥΣΚ.
02532	1"1/4 x Φ32*	48,72	1/10

ΣΙΦΟΝΙΑ ΟΡΕΙΧΑΛΚΙΝΑ ΧΡΩΜΕ**ΣΙΦΟΝΙ ΚΥΛΙΝΔΡΙΚΟ ΙΝΟΧ
ΝΙΠΤΗΡΑ 1"1/4 Χ Φ32**

ΚΩΔΙΚΟΣ	ΠΕΡΙΓΡΑΦΗ	EURO	ΣΥΣΚ.
10597	1"1/4 x Φ32*	39,36	1/25

**ΣΙΦΟΝΙ ΝΙΠΤΗΡΑ "STYLE"
ΤΕΤΡΑΓΩΝΟ ΧΡΩΜΕ**

ΚΩΔΙΚΟΣ	ΠΕΡΙΓΡΑΦΗ	EURO	ΣΥΣΚ.
02533	1"1/4 x Φ32*	79,46	1/10

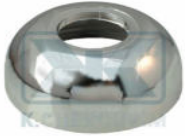
**ΡΟΖΕΤΑ ΣΙΦΩΝΙΩΝ
ΠΛΑΣΤΙΚΗ ΧΡΩΜΕ**

ΚΩΔΙΚΟΣ	ΠΕΡΙΓΡΑΦΗ	EURO	ΣΥΣΚ.
00076	Φ32 x Φ80 x h33	0,58	1/10/100

**ΡΟΖΕΤΑ Φ32 Χ Φ85 Χ Η14
ΧΡΩΜΕ ΠΛΑΣΤΙΚΗ ΣΙΦΟΝΙΟΥ**

ΚΩΔΙΚΟΣ	ΠΕΡΙΓΡΑΦΗ	EURO	ΣΥΣΚ.
10929	Φ32 x Φ85 x h14	0,52	10/100
10930	Φ40 x Φ85 x h14	0,55	1/10/100

**ΡΟΖΕΤΑ ΣΙΦΩΝΙΩΝ ΑΠΛΗ
ΧΡΩΜΕ**

ΚΩΔΙΚΟΣ	ΠΕΡΙΓΡΑΦΗ	EURO	ΣΥΣΚ.
03231	Φ32 x Φ76 x h27	0,95	10/200

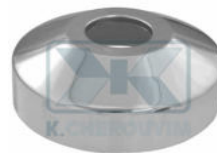
**ΡΟΖΕΤΑ ΣΙΦΩΝΙΩΝ "ΓΙΓΑΣ"
ΧΡΩΜΕ**

ΚΩΔΙΚΟΣ	ΠΕΡΙΓΡΑΦΗ	EURO	ΣΥΣΚ.
03232	Φ32 x Φ105 x h42	4,84	1/10

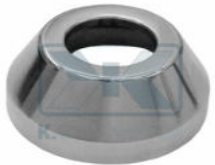
**ΡΟΖΕΤΑ ΣΙΦΩΝΙΩΝ "ΔΙΟ"
ΧΡΩΜΕ**

ΚΩΔΙΚΟΣ	ΠΕΡΙΓΡΑΦΗ	EURO	ΣΥΣΚ.
03233	Φ32 x Φ77 x h32	2,20	10
07437	Φ40 x Φ77 x h32	2,20	10

**ΡΟΖΕΤΕΣ ΣΙΦΩΝΙΩΝ
ΠΛΑΣΤΙΚΕΣ ΛΕΥΚΕΣ**

ΚΩΔΙΚΟΣ	ΠΕΡΙΓΡΑΦΗ	EURO	ΣΥΣΚ.
04989	Φ32 x Φ85 x h14	0,24	10/100
00074	Φ40 x Φ85 x h14	0,21	1/10/100
00075	Φ50 x Φ78 x h10	0,24	1/10/100

ΣΙΦΟΝΙΩΝ ΑΝΤΑΛΛΑΚΤΙΚΑ**ΓΑΝΤΖΟΣ ΠΛΑΣΤΙΚΟΣ
ΛΕΥΚΟΣ ΣΤΗΡΙΞΗΣ
ΣΙΦΟΝΙΩΝ ΣΠΙΡΑΛ****ΓΩΝΙΑ ΥΠΟΔΟΧΗΣ
ΣΙΦΟΝΙΟΥ ΝΙΠΤΗΡΑ ΜΕ
ΛΑΣΤΙΧΟ Φ32**

ΚΩΔΙΚΟΣ	ΠΕΡΙΓΡΑΦΗ	EURO	ΣΥΣΚ.
02573	ΛΕΥΚΟ	0,19	10
02581	ΧΡΩΜΕ	0,52	10

ΚΩΔΙΚΟΣ	ΠΕΡΙΓΡΑΦΗ	EURO	ΣΥΣΚ.
00068	Φ32 x Φ40	1,07	5/50

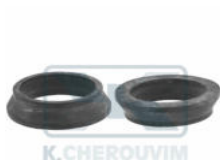
**ΛΑΣΤΙΧΟ ΚΩΝΙΚΟ
ΣΥΣΤΟΛΙΚΟ NBR 70 SH
ΣΙΦΟΝΙΩΝ ΘΗΛ. Β.Τ.****ΡΟΔΕΛΕΣ ΑΠΟ ΛΑΣΤΙΧΟ
ΚΟΚΚΙΝΟ ΣΙΦΟΝΙΩΝ ΜΕ
ΠΑΤΟΥΡΑ**

ΚΩΔΙΚΟΣ	ΠΕΡΙΓΡΑΦΗ	EURO	ΣΥΣΚ.
00597	Φ32 x Φ40 x h11,5	0,78	1/10

ΚΩΔΙΚΟΣ	ΠΕΡΙΓΡΑΦΗ	EURO	ΣΥΣΚ.
11837	1"1/4	0,18	10
11838	1"1/2	0,18	10

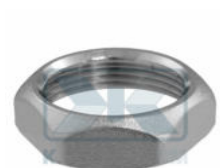
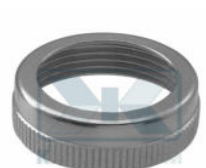
**ΠΑΞΙΜΑΔΙΑ Β.Τ. ΕΞΑΓΩΝΑ
ΟΡΕΙΧΑΛΚΙΝΑ ΧΡΩΜΕ
ΜΕΤΑΛΛΙΚΩΝ ΣΙΦΟΝΙΩΝ****ΠΑΞΙΜΑΔΙ ΝΙΚΕΛ
ΟΡΕΙΧΑΛΚΙΝΟ ΣΤΡΟΓΓΥΛΟ
ΓΙΑ ΣΙΦΟΝΙΑ SUPERFLEX ΜΕ
ΑΡΣ. ΕΞΟΔΟ**

ΚΩΔΙΚΟΣ	ΠΕΡΙΓΡΑΦΗ	EURO	ΣΥΣΚ.
00830	1"1/4 x h14 Β.Τ.	2,42	1/20
03277	1"1/4 x h11 Ε.Τ.	1,84	1/10

ΚΩΔΙΚΟΣ	ΠΕΡΙΓΡΑΦΗ	EURO	ΣΥΣΚ.
03394	1"1/4 x Φ32 x h15	1,07	1/10
03395	1"1/4 x Φ35 x h14	0,95	1/10
03396	1"1/2 x Φ42 x h15	1,16	1/10

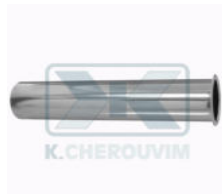
ΣΙΦΟΝΙΩΝ ΑΝΤΑΛΛΑΚΤΙΚΑ**ΣΩΛΗΝΕΣ ΣΙΦΟΝΙΩΝ ΜΕ ΠΑΤΟΥΡΑ**

ΚΩΔΙΚΟΣ	ΠΕΡΙΓΡΑΦΗ	EURO	ΣΥΣΚ.
09979	Φ24 x L300	3,51	1/10
09980	Φ25 x L300	4,19	1/10
09981	Φ26 x L300	3,61	1/10
09982	Φ30 x L300	4,16	1/10
03287	Φ32 x L 80 mm	1,82	1/10
07390	Φ32 x L 100 mm	1,99	1/10
06379	Φ32 x L 150 mm	2,57	1/10
03288	Φ32 x L 200 mm	2,49	10/350
03289	Φ32 x L 250 mm	2,98	10/250
03290	Φ32 x L 300 mm	3,39	10/250
11603	Φ40 x L 100 mm	3,00	1/10
06381	Φ40 x L 200 mm	3,90	1/10
06382	Φ40 x L 250 mm	5,01	1/10
06383	Φ40 x L 300 mm	5,83	1/10

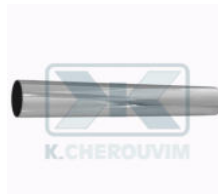
ΣΩΛΗΝΕΣ ΣΙΦΟΝΙΩΝ ΧΩΡΙΣ ΠΑΤΟΥΡΑ ΧΡΩΜΕ

ΚΩΔΙΚΟΣ	ΠΕΡΙΓΡΑΦΗ	EURO	ΣΥΣΚ.
03291	Φ32 x L 80 mm	1,38	1/10
03292	Φ32 x L 200 mm	2,91	1/10
03293	Φ32 x L 250 mm	2,97	10/50
03294	Φ32 x L 300 mm	3,31	10
10800	Φ32 x L 400 mm	5,76	10
03295	Φ32 x L 1000 mm	13,38	1/5
06375	Φ40 x L 200 mm	3,96	1/10
06376	Φ40 x L 250 mm	4,72	1/10
06377	Φ40 x L 300 mm	6,73	5
06378	Φ40 x L 1000 mm	18,19	1/10

ΣΩΛΗΝΕΣ ΣΙΦΟΝΙΟΥ ΣΠΙΡΑΛ ΕΥΚΑΜΠΤΕΣ ΧΡΩΜΕ

ΚΩΔΙΚΟΣ	ΠΕΡΙΓΡΑΦΗ	EURO	ΣΥΣΚ.
03297	Φ32 x L 200 mm	3,88	10/50
03298	Φ32 x L 250 mm	4,56	10
03299	Φ32 x L 300 mm	5,29	10
03300	Φ32 x L 400 mm	7,88	10/50
03301	Φ32 x L 500 mm	9,64	1/10

ΣΩΛΗΝΑ ΣΙΦΟΝΙΟΥ ΜΕ ΠΑΤΟΥΡΑ ΚΑΙ ΠΑΞΙΜΑΔΙ ΧΡΩΜΕ

ΚΩΔΙΚΟΣ	ΠΕΡΙΓΡΑΦΗ	EURO	ΣΥΣΚ.
07384	Φ26 x L200 x 1"	4,11	1/10
07385	Φ30 x L200 x 1"1/4	4,65	1/10

ΣΩΛΗΝΕΣ ΣΙΦΟΝΙΟΥ ΕΚΚΕΝΤΡΕΣ ΜΕ ΕΚΚΕΝΤΡΟΤΗΤΑ 40MM ΧΡΩΜΕ

ΚΩΔΙΚΟΣ	ΠΕΡΙΓΡΑΦΗ	EURO	ΣΥΣΚ.
08818	Φ32 x L 300 mm	11,06	5

ΤΑΦ ΟΡΕΙΧΑΛΚΙΝΟ ΧΡΩΜΕ 1"1/4 ΘΗΛ. ΑΡΣ. ΕΞΑΓΩΓΗΣ ΠΛΥΝΤΗΡΙΟΥ

ΚΩΔΙΚΟΣ	ΠΕΡΙΓΡΑΦΗ	EURO	ΣΥΣΚ.
07840	1"1/4	13,53	1/80

ΣΙΦΟΝΙΩΝ ΑΝΤΑΛΛΑΚΤΙΚΑ



**ΣΩΛΗΝΑ ΣΙΦΟΝΙΟΥ ΜΕ
ΕΞΑΓΩΓΗ ΠΛΥΝΤΗΡΙΟΥ Φ32
x 1" ΑΡΣ.**

ΚΩΔΙΚΟΣ	ΠΕΡΙΓΡΑΦΗ	EURO	ΣΥΣΚ.
03296	Φ32 x L 250 mm	12,77	1



**ΣΩΛΗΝΑ ΣΙΦΟΝΙΟΥ ΜΕ
ΠΑΞΙΜΑΔΙ 1" 1/4 & ΕΞΑΓΩΓΗ
ΠΛΥΝΤΗΡΙΟΥ Φ32 ΧΡΩΜΕ**

ΚΩΔΙΚΟΣ	ΠΕΡΙΓΡΑΦΗ	EURO	ΣΥΣΚ.
06622	1"1/4 x Φ32 x L 150 mm	11,96	1



**ΜΟΥΦΑ ΜΕ 2 O-RING
ΧΡΩΜΕ**

ΚΩΔΙΚΟΣ	ΠΕΡΙΓΡΑΦΗ	EURO	ΣΥΣΚ.
08199	Φ30 x Φ30	3,31	10/100
03305	Φ32 x Φ32	3,24	10/500
03306	Φ40 x Φ40	4,04	10/50



**ΜΟΥΦΑ ΣΥΣΤΟΛΙΚΗ ΜΕ 2
O-RING**

ΚΩΔΙΚΟΣ	ΠΕΡΙΓΡΑΦΗ	EURO	ΣΥΣΚ.
07439	Φ26 x Φ32	3,62	10
03310	Φ32 x Φ40	3,74	10/100



**ΠΡΟΕΚΤΑΣΗ ΜΕ 1 O-RING
ΑΡΣ. ΘΗΛ. ΧΡΩΜΕ ΓΙΑ
ΣΩΛΗΝΑ ΣΙΦΟΝΙΟΥ**

ΚΩΔΙΚΟΣ	ΠΕΡΙΓΡΑΦΗ	EURO	ΣΥΣΚ.
03302	Φ32 x L 125 mm	2,91	10/500
03303	Φ40 x L 130 mm	7,15	5



**ΠΡΟΕΚΤΑΣΗ ΜΕ 1 O-RING
Φ32 X L80 mm ΑΡΣ. ΘΗΛ.
ΧΡΩΜΕ ΓΙΑ ΣΩΛΗΝΑ
ΣΙΦΟΝΙΟΥ**

ΚΩΔΙΚΟΣ	ΠΕΡΙΓΡΑΦΗ	EURO	ΣΥΣΚ.
11454	Φ32 x L 80 mm	3,47	1/10



**ΠΡΟΕΚΤΑΣΗ ΜΕ 2 O-RING
ΑΡΣ.ΘΗΛ. ΧΡΩΜΕ ΓΙΑ
ΣΩΛΗΝΑ ΣΙΦΟΝΙΟΥ**

ΚΩΔΙΚΟΣ	ΠΕΡΙΓΡΑΦΗ	EURO	ΣΥΣΚ.
07398	Φ32 x L 250 mm	8,18	10/250



**ΠΟΤΗΡΙ ΣΥΣΤΟΛΙΚΟ ΜΕ 1
O-RING ΧΡΩΜΕ ΓΙΑ ΣΩΛΗΝΑ
ΣΙΦΟΝΙΟΥ**

ΚΩΔΙΚΟΣ	ΠΕΡΙΓΡΑΦΗ	EURO	ΣΥΣΚ.
03308	Φ26 x Φ32	3,35	10/500
03309	Φ32 x Φ40	3,76	10/400

ΣΙΦΟΝΙΩΝ ΑΝΤΑΛΛΑΚΤΙΚΑ**ΠΡΟΕΚΤΑΣΗ ΜΗΧΑΝΙΚΗΣ
ΣΥΣΦΙΞΗΣ ΧΡΩΜΕ ΓΙΑ
ΣΩΛΗΝΑ ΣΙΦΟΝΙΟΥ**

ΚΩΔΙΚΟΣ	ΠΕΡΙΓΡΑΦΗ	EURO	ΣΥΣΚ.
07045	1"1/4 x Φ32*	12,97	1/10

**ΜΟΥΦΑ ΜΗΧΑΝΙΚΗΣ
ΣΥΣΦΙΞΗΣ ΧΡΩΜΕ ΓΙΑ
ΣΩΛΗΝΑ ΣΙΦΟΝΙΟΥ**

ΚΩΔΙΚΟΣ	ΠΕΡΙΓΡΑΦΗ	EURO	ΣΥΣΚ.
03307	Φ32 x Φ32	6,33	1/100

ΚΑΜΠΥΛΕΣ ΧΡΩΜΕ

ΚΩΔΙΚΟΣ	ΠΕΡΙΓΡΑΦΗ	EURO	ΣΥΣΚ.
03311	Φ32 x L 200 x L 300 mm	11,51	1/10

**ΣΩΛΗΝΕΣ ΣΙΦΟΝΙΩΝ Φ32
ΓΩΝΙΑΚΕΣ ΜΕ ΠΑΤΟΥΡΑ**

ΚΩΔΙΚΟΣ	ΠΕΡΙΓΡΑΦΗ	EURO	ΣΥΣΚ.
02610	Φ32 x L 250 mm	9,21	5
02611	Φ32 x L 300 mm	9,28	5/50

**ΓΩΝΙΕΣ ΣΙΦΟΝΙΩΝ ΧΡΩΜΕ
ΜΗΧΑΝΙΚΗΣ ΣΥΣΦΙΞΗΣ**

ΚΩΔΙΚΟΣ	ΠΕΡΙΓΡΑΦΗ	EURO	ΣΥΣΚ.
08651	Φ32 x Φ32	9,57	1/15/75

**ΓΩΝΙΕΣ ΣΙΦΟΝΙΩΝ
ΠΛΑΣΤΙΚΕΣ ΛΕΥΚΕΣ ΘΗΛ.
ΜΗΧΑΝΙΚΗΣ ΣΥΣΦΙΞΗΣ**

ΚΩΔΙΚΟΣ	ΠΕΡΙΓΡΑΦΗ	EURO	ΣΥΣΚ.
11770	1"1/2 x Φ40*	1,62	1/50

**ΓΩΝΙΕΣ ΣΙΦΟΝΙΩΝ ΧΡΩΜΕ
ΑΡΣ. ΘΗΛ. ΜΗΧΑΝΙΚΗΣ
ΣΥΣΦΙΞΗΣ**

ΚΩΔΙΚΟΣ	ΠΕΡΙΓΡΑΦΗ	EURO	ΣΥΣΚ.
08903	1"1/4 x Φ32*	8,90	1/15

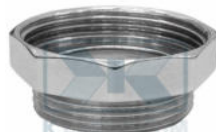
**ΣΥΣΤΟΛΕΣ ΣΙΦΟΝΙΩΝ ΑΡΣ.
ΘΗΛ.**

ΚΩΔΙΚΟΣ	ΠΕΡΙΓΡΑΦΗ	EURO	ΣΥΣΚ.
01383	1" x 1"1/4	3,21	10/140
01384	1"1/4 x 1"1/2	3,93	10/100

ΣΙΦΟΝΙΩΝ ΑΝΤΑΛΛΑΚΤΙΚΑ



**ΠΛΑΣΤΙΚΟΣ ΔΑΚΤΥΛΙΟΣ
ΣΥΣΤΟΛΙΚΟΣ ΜΕ ΠΑΤΟΥΡΑ**

ΚΩΔΙΚΟΣ	ΠΕΡΙΓΡΑΦΗ	EURO	ΣΥΣΚ.
10925	1" x 1"1/4	0,33	1/10
07180	1"1/4 x 1"1/2	0,35	10/200



**ΣΥΣΤΟΛΗ ΣΙΦΟΝΙΟΥ
ΠΛΑΣΤΙΚΗ ΑΡΣ. ΘΗΛ. ΛΕΥΚΗ**

ΚΩΔΙΚΟΣ	ΠΕΡΙΓΡΑΦΗ	EURO	ΣΥΣΚ.
10923	1" x 1"1/4	0,38	1/10
07179	1"1/4 x 1"1/2	0,35	10/300



**ΤΑΠΑ ΠΛΑΣΤΙΚΗ ΘΗΛ. ΓΙΑ
ΕΞΑΓΩΓΗ ΠΛΥΝΤΗΡΙΟΥ**

ΚΩΔΙΚΟΣ	ΠΕΡΙΓΡΑΦΗ	EURO	ΣΥΣΚ.
08814	1"	0,26	10/100



**ΣΩΛΗΝΑ ΣΙΦΟΝΙΟΥ
ΠΛΑΣΤΙΚΗ ΜΕ ΠΑΤΟΥΡΑ
ΛΕΥΚΗ**

ΚΩΔΙΚΟΣ	ΠΕΡΙΓΡΑΦΗ	EURO	ΣΥΣΚ.
08813	Φ32 x L 125 mm	0,24	1/10/50



**ΤΑΠΑ ΓΙΑ ΣΙΦΟΝΙ ΔΑΠΕΔΟΥ
UNIVERSALE ΜΕ ΕΚΤΟΝΩΣΗ
ΜΕ ΚΑΠΑΚΙ ΙΝΟΧ Φ125**

ΚΩΔΙΚΟΣ	ΠΕΡΙΓΡΑΦΗ	EURO	ΣΥΣΚ.
08904		10,72	1/50



**ΣΙΦΟΝΙ ΔΑΠΕΔΟΥ ΜΕ
ΜΕΜΒΡΑΝΗ ΣΙΛΙΚΟΝΗΣ &
ΙΝΟΧ ΣΧΑΡΑ # 100X100 (5
ΠΑΡΟΧΕΣ Φ40 - 1 ΕΞΟΔΟΣ
Φ50) Η 77**

ΚΩΔΙΚΟΣ	ΠΕΡΙΓΡΑΦΗ	EURO	ΣΥΣΚ.
12163	ΜΕ ΣΧΑΡΑ ΙΝΟΧ	29,69	1/8



**ΣΙΦΟΝΙΑ ΔΑΠΕΔΟΥ Β.Τ. ΜΕ
ΠΛΑΣΤΙΚΗ ΣΧΑΡΑ # 120X120
(4 ΠΑΡΟΧΕΣ Φ40 - 1 ΕΞΟΔΟΣ
Φ50) Η105**

ΚΩΔΙΚΟΣ	ΠΕΡΙΓΡΑΦΗ	EURO	ΣΥΣΚ.
06217	ΜΕ ΣΧΑΡΑ ΠΛΑΣΤΙΚΗ	11,69	1/20
06305	ΜΕ ΡΑΚΟΡ ΚΑΙ ΣΧΑΡΑ ΠΛ.	13,36	1/12



**ΣΙΦΟΝΙΑ ΔΑΠΕΔΟΥ Β.Τ. ΜΕ
ΙΝΟΧ ΣΧΑΡΑ # 120X120 (4
ΠΑΡΟΧΕΣ Φ40 - 1 ΕΞΟΔΟΣ
Φ50) Η112**

ΚΩΔΙΚΟΣ	ΠΕΡΙΓΡΑΦΗ	EURO	ΣΥΣΚ.
06218	ΜΕ ΣΧΑΡΑ ΙΝΟΧ	13,11	1/20

ΣΙΦΟΝΙΑ ΔΑΠΕΔΟΥ



**ΣΙΦΟΝΙΑ ΔΑΠΕΔΟΥ ΜΙΚΡΑ
ΜΕ ΠΛΑΣΤΙΚΗ ΣΧΑΡΑ Φ100
(2 ΠΑΡ. Φ40 - 1 ΕΞΟΔ.Φ50)
H75**

ΚΩΔΙΚΟΣ	ΠΕΡΙΓΡΑΦΗ	EURO	ΣΥΣΚ.
09453	ΜΕ ΣΧΑΡΑ ΠΛΑΣΤΙΚΗ	7,72	1/40



**ΣΙΦΟΝΙΑ ΔΑΠΕΔΟΥ ΜΕΣΑΙΑ
ΜΕ ΠΛΑΣΤΙΚΗ ΣΧΑΡΑ Φ100 4
ΠΑΡΟΧΩΝ Φ40**

ΚΩΔΙΚΟΣ	ΠΕΡΙΓΡΑΦΗ	EURO	ΣΥΣΚ.
11469	ΜΕ ΣΧΑΡΑ ΠΛΑΣΤΙΚΗ	4,45	1/30



**ΣΙΦΟΝΙΑ ΔΑΠΕΔΟΥ ΜΕ
ΠΛΑΣΤΙΚΗ ΣΧΑΡΑ Φ100 3
ΠΑΡΟΧΩΝ Φ40 & ΕΞΟΔΟ
Φ50 H75**

ΚΩΔΙΚΟΣ	ΠΕΡΙΓΡΑΦΗ	EURO	ΣΥΣΚ.
09451	ΜΕ ΣΧΑΡΑ ΠΛΑΣΤΙΚΗ	5,07	1/25



**ΠΟΤΗΡΑΚΙΑ ΜΠΑΛΚΟΝΙΟΥ
ΓΚΡΙ (1 ΕΞΟΔΟΣ) ΑΠΛΑ ΜΕ
ΠΛΑΣΤΙΚΗ ΣΧΑΡΑ Φ100**

ΚΩΔΙΚΟΣ	ΠΕΡΙΓΡΑΦΗ	EURO	ΣΥΣΚ.
09456	Φ32	1,14	1/40
11696	Φ40	1,56	1/80



**ΠΟΤΗΡΑΚΙΑ ΜΠΑΛΚΟΝΙΟΥ
ΛΕΥΚΑ (1 ΕΞΟΔΟΣ) ΑΠΛΑ
ΜΕ ΠΛΑΣΤΙΚΗ ΣΧΑΡΑ Φ100**

ΚΩΔΙΚΟΣ	ΠΕΡΙΓΡΑΦΗ	EURO	ΣΥΣΚ.
11697	Φ32	1,56	1/100
11698	Φ40	1,85	1/50



**ΣΙΦΟΝΙΑ ΜΠΑΛΚΟΝΙΟΥ ΓΚΡΙ
ΜΕ ΚΟΦΤΡΑ & ΠΛΑΣΤΙΚΗ
ΣΧΑΡΑ Φ100**

ΚΩΔΙΚΟΣ	ΠΕΡΙΓΡΑΦΗ	EURO	ΣΥΣΚ.
11468	Φ32	2,72	1/50
09793	Φ40	2,72	1/50



**ΣΙΦΟΝΙΑ ΜΠΑΛΚΟΝΙΟΥ
ΛΕΥΚΑ ΜΕ ΚΟΦΤΡΑ &
ΠΛΑΣΤΙΚΗ ΣΧΑΡΑ Φ100**

ΚΩΔΙΚΟΣ	ΠΕΡΙΓΡΑΦΗ	EURO	ΣΥΣΚ.
09457	Φ32	3,32	1/10
09794	Φ40	3,32	1/40



**ΤΑΠΑ ΕΛΑΣΤΙΚΗ Φ20 ΓΙΑ
ΚΟΦΤΡΑ ΣΙΦΟΝΙΟΥ
ΔΑΠΕΔΟΥ ΔΕΛΤΑ**

ΚΩΔΙΚΟΣ	ΠΕΡΙΓΡΑΦΗ	EURO	ΣΥΣΚ.
10481	Φ20	0,42	1/10

ΚΑΝΑΛΙΑ ΔΑΠΕΔΟΥ ΜΕ ΣΧΑΡΑ ΙΝΟΧ

ΚΑΝΑΛΙ ΔΑΠΕΔΟΥ ΜΕ
ΣΧΑΡΑ ΙΝΟΧ ALCAPLAST
APZ9 (ΤΕΤΡΑΓΩΝΑΚΙ)



ΣΧΑΡΕΣ ΒΑΡΕΩΣ ΤΥΠΟΥ
ΧΡΩΜΕ

ΚΩΔΙΚΟΣ	ΠΕΡΙΓΡΑΦΗ	EURO	ΣΥΣΚ.
09770	650 x 60 x h55 mm	119,37	1
09771	750 x 60 x h55 mm	127,66	1
09772	850 x 60 x h55 mm	137,13	1
09773	950 x 60 x h55 mm	146,59	1

ΚΩΔΙΚΟΣ	ΠΕΡΙΓΡΑΦΗ	EURO	ΣΥΣΚ.
04517	Φ100	6,51	1/25



ΣΧΑΡΕΣ ΙΝΟΧ ΑΙΣΙ 304
ΣΤΡΟΓΓΥΛΕΣ ΣΤΑΘΕΡΕΣ
MAT



ΣΧΑΡΕΣ ΙΝΟΧ ΑΙΣΙ 304
ΤΕΤΡΑΓΩΝΕΣ ΣΤΑΘΕΡΕΣ
MAT

ΚΩΔΙΚΟΣ	ΠΕΡΙΓΡΑΦΗ	EURO	ΣΥΣΚ.
05989	Φ80	3,75	1/10
05990	Φ100	6,13	1/10
05991	Φ120	7,35	1/10
05992	Φ150	9,10	1/10

ΚΩΔΙΚΟΣ	ΠΕΡΙΓΡΑΦΗ	EURO	ΣΥΣΚ.
05993	10 x 10 cm	7,35	1/10
05994	12 x 12 cm	7,20	1/10
05995	15 x 15 cm	10,00	1/10
11254	20 x 20 cm	28,05	1/10



ΣΧΑΡΕΣ ΙΝΟΧ ΑΙΣΙ 304
ΣΤΡΟΓΓΥΛΕΣ ΑΣΦΑΛΕΙΑΣ
MAT



ΣΧΑΡΕΣ ΙΝΟΧ ΑΙΣΙ 304
ΤΕΤΡΑΓΩΝΕΣ ΑΣΦΑΛΕΙΑΣ
MAT

ΚΩΔΙΚΟΣ	ΠΕΡΙΓΡΑΦΗ	EURO	ΣΥΣΚ.
05061	Φ80	6,38	1/10
05062	Φ100	8,58	1/10
05063	Φ120	11,03	1/10
05064	Φ150	15,60	1/10

ΚΩΔΙΚΟΣ	ΠΕΡΙΓΡΑΦΗ	EURO	ΣΥΣΚ.
05065	10 x 10 cm	11,03	1/10
05066	12 x 12 cm	12,00	1/10
05067	15 x 15 cm	17,50	1/10
11165	20 x 20 cm	36,40	1/10



ΣΧΑΡΕΣ ΙΝΟΧ ΑΙΣΙ 304
ΣΤΡΟΓΓΥΛΕΣ ΑΣΦΑΛΕΙΑΣ
LUX



ΣΧΑΡΕΣ ΙΝΟΧ ΑΙΣΙ 304
ΣΤΡΟΓΓΥΛΕΣ ΣΤΑΘΕΡΕΣ
LUX

ΚΩΔΙΚΟΣ	ΠΕΡΙΓΡΑΦΗ	EURO	ΣΥΣΚ.
05069	Φ100	11,66	1/20
05070	Φ120	14,05	1/10
05071	Φ150	21,08	1/10

ΚΩΔΙΚΟΣ	ΠΕΡΙΓΡΑΦΗ	EURO	ΣΥΣΚ.
06647	Φ100	8,45	1/20
06648	Φ120	9,88	1/10/50
06649	Φ150	13,19	1/10

ΣΧΑΡΕΣ ΔΑΠΕΔΟΥ



**ΣΧΑΡΕΣ ΙΝΟΧ ΑΙΣΙ 304
ΤΕΤΡΑΓΩΝΕΣ ΣΤΑΘΕΡΕΣ
LUX**



**ΣΧΑΡΕΣ ΙΝΟΧ ΑΙΣΙ 304
ΤΕΤΡΑΓΩΝΕΣ ΑΣΦΑΛΕΙΑΣ
LUX**

ΚΩΔΙΚΟΣ	ΠΕΡΙΓΡΑΦΗ	EURO	ΣΥΣΚ.
06650	10 x 10 cm	11,07	1/20
06651	12 x 12 cm	9,64	1/10/50
06652	15 x 15 cm	13,92	1/10/50
11166	20 x 20 cm	39,48	1/10

ΚΩΔΙΚΟΣ	ΠΕΡΙΓΡΑΦΗ	EURO	ΣΥΣΚ.
05072	10 x 10 cm	15,12	1/10
05073	12 x 12 cm	15,60	1/10/50
05074	15 x 15 cm	24,04	1/10
11167	20 x 20 cm	48,26	1/10



**ΤΑΠΕΣ ΠΑΣΠΑΡΤΟΥ
ΕΛΑΣΤΙΚΕΣ ΓΙΑ ΣΧΑΡΕΣ**



**ΠΕΡΣΙΔΕΣ ΤΕΤΡΑΓΩΝΕΣ
ΣΥΣΤΟΛΙΚΕΣ ΜΕ 6
ΦΥΛΛΑΡΑΚΙΑ ΠΛΑΣΤΙΚΕΣ
ΛΕΥΚΕΣ**

ΚΩΔΙΚΟΣ	ΠΕΡΙΓΡΑΦΗ	EURO	ΣΥΣΚ.
06685	Φ77	1,75	10/300
06686	Φ155	2,94	5/150

ΚΩΔΙΚΟΣ	ΠΕΡΙΓΡΑΦΗ	EURO	ΣΥΣΚ.
03510	Φ100 x Φ125	2,79	1/40



**ΠΕΡΣΙΔΕΣ ΤΕΤΡΑΓΩΝΕΣ
ΣΥΣΤΟΛΙΚΕΣ ΜΕ 4
ΦΥΛΛΑΡΑΚΙΑ ΠΛΑΣΤΙΚΕΣ
ΛΕΥΚΕΣ**

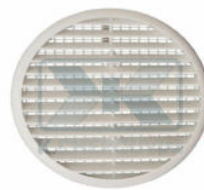

**ΠΕΡΣΙΔΕΣ ΣΤΡΟΓΓΥΛΕΣ ΜΕ
2 ΕΛΑΣΜΑΤΑ ΚΑΙ ΣΙΤΑ
ΠΛΑΣΤΙΚΕΣ ΛΕΥΚΕΣ**

ΚΩΔΙΚΟΣ	ΠΕΡΙΓΡΑΦΗ	EURO	ΣΥΣΚ.
09960	Φ100 x Φ125	2,45	1/50

ΚΩΔΙΚΟΣ	ΠΕΡΙΓΡΑΦΗ	EURO	ΣΥΣΚ.
03509	Φ75 - Φ150	2,92	1/40
08272	ΕΛΑΣΜΑΤΑ ΙΝΟΧ ΓΙΑ ΠΕΓ	0,21	1



**ΠΕΡΣΙΔΕΣ ΓΩΝΙΑΚΕΣ ΜΕ
ΑΝΕΠΙΣΤΡΟΦΟ ΠΛΑΣΤΙΚΕΣ
ΛΕΥΚΕΣ**



**ΠΕΡΣΙΔΕΣ ΣΤΡΟΓΓΥΛΕΣ
ΣΤΑΘΕΡΕΣ ΧΩΡΙΣ ΣΙΤΑ
ΠΛΑΣΤΙΚΕΣ ΛΕΥΚΕΣ**

ΚΩΔΙΚΟΣ	ΠΕΡΙΓΡΑΦΗ	EURO	ΣΥΣΚ.
09873	Φ100	3,55	1
09454	Φ125	4,26	1/50

ΚΩΔΙΚΟΣ	ΠΕΡΙΓΡΑΦΗ	EURO	ΣΥΣΚ.
10610	Φ100	1,18	1/100

ΕΞΑΕΡΙΣΜΟΥ ΕΞΑΡΤΗΜΑΤΑ**ΠΕΡΣΙΔΕΣ ΤΕΤΡΑΓΩΝΕΣ ΜΕ ΔΥΟ ΦΥΛΛΑΡΑΚΙΑ ΠΛΑΣΤΙΚΕΣ ΛΕΥΚΕΣ ABS****ΠΕΡΣΙΔΕΣ ΤΕΤΡΑΓΩΝΕΣ ΜΕ ΤΡΙΑ ΦΥΛΛΑΡΑΚΙΑ ΠΛΑΣΤΙΚΕΣ ΛΕΥΚΕΣ ABS**

ΚΩΔΙΚΟΣ	ΠΕΡΙΓΡΑΦΗ	EURO	ΣΥΣΚ.
09930	Φ100	3,32	1/50
09931	Φ125	3,55	1/50

ΚΩΔΙΚΟΣ	ΠΕΡΙΓΡΑΦΗ	EURO	ΣΥΣΚ.
09928	Φ100	3,55	1/80
09929	Φ125	4,26	1/50

**ΠΕΡΣΙΔΕΣ ΚΑΘΕΤΕΣ ΠΑΡΑΛΛΗΛΟΓΡΑΜΜΕΣ ΑΝΟΙΓΟΚΛΕΙΟΜΕΝΕΣ ΜΕ ΠΛΑΙΣΙΟ ΠΛΑΣΤΙΚΕΣ ΛΕΥΚΕΣ****ΠΕΡΣΙΔΕΣ ΚΑΘΕΤΕΣ ΠΑΡΑΛΛΗΛΟΓΡΑΜΜΕΣ ΜΕ ΠΛΑΙΣΙΟ ΠΛΑΣΤΙΚΕΣ ΛΕΥΚΕΣ**

ΚΩΔΙΚΟΣ	ΠΕΡΙΓΡΑΦΗ	EURO	ΣΥΣΚ.
10882	95 x 220 mm	3,78	1/60

ΚΩΔΙΚΟΣ	ΠΕΡΙΓΡΑΦΗ	EURO	ΣΥΣΚ.
10881	95 x 220 mm	2,15	1/60

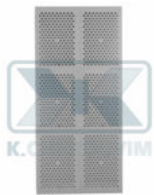
**ΣΙΤΕΣ ΓΙΑ ΠΕΡΣΙΔΕΣ ΚΑΘΕΤΕΣ ΠΑΡΑΛΛΗΛΟΓΡΑΜΜΕΣ ΠΛΑΣΤΙΚΕΣ ΛΕΥΚΕΣ****ΑΝΕΠΙΣΤΡΟΦΟ ΑΠΟΡΡΟΦΗΤΗΡΑ ΜΕ ΤΕΤΡΑΓΩΝΟ ΠΛΑΙΣΙΟ ΠΛΑΣΤΙΚΟ ΛΕΥΚΟ**

ΚΩΔΙΚΟΣ	ΠΕΡΙΓΡΑΦΗ	EURO	ΣΥΣΚ.
10883	90 x 215 mm	1,20	1/10/200

ΚΩΔΙΚΟΣ	ΠΕΡΙΓΡΑΦΗ	EURO	ΣΥΣΚ.
09455	Φ100	2,78	1/50

**ΣΥΣΤΟΛΗ ΑΠΟΡΡΟΦΗΤΗΡΑ ΠΛΑΣΤΙΚΗ ΛΕΥΚΗ****ΜΕΤΑΤΡΟΠΗ ΣΩΛΗΝΑΣ 6Χ10 ΛΕΥΚΗ Φ100 ΠΛΑΣΤΙΚΗ**

ΚΩΔΙΚΟΣ	ΠΕΡΙΓΡΑΦΗ	EURO	ΣΥΣΚ.
09932	Φ125 x Φ100	1,11	1/60
09933	Φ150-Φ125	2,23	1/56

ΚΩΔΙΚΟΣ	ΠΕΡΙΓΡΑΦΗ	EURO	ΣΥΣΚ.
09934	6x10 ΑΡΣ. x Φ100 ΘΗΛ.	2,35	1/50
09936	6x10 ΘΗΛ. x Φ100 ΑΡΣ.	2,14	1/50

ΕΞΑΕΡΙΣΜΟΥ ΕΞΑΡΤΗΜΑΤΑ



**ΠΕΡΣΙΔΕΣ ΤΕΤΡΑΓΩΝΕΣ
Φ100 (Φ104) ΜΕ 4
ΦΥΛΛΑΡΑΚΙΑ ΠΛΑΣΤΙΚΕΣ
ΛΕΥΚΕΣ ABS**



**ΠΕΡΣΙΔΕΣ ΤΕΤΡΑΓΩΝΕΣ
Φ125 (Φ129) ΜΕ 5
ΦΥΛΛΑΡΑΚΙΑ ΠΛΑΣΤΙΚΕΣ
ΛΕΥΚΕΣ ABS**

ΚΩΔΙΚΟΣ	ΠΕΡΙΓΡΑΦΗ	EURO	ΣΥΣΚ.
09926	Φ100	1,78	1/80

ΚΩΔΙΚΟΣ	ΠΕΡΙΓΡΑΦΗ	EURO	ΣΥΣΚ.
09927	Φ125	1,92	1/60



**ΚΑΠΕΛΑ ΕΞΑΕΡΙΣΜΟΥ
ΑΠΟΧΕΤΕΥΣΗΣ ΓΚΡΙ
ΠΛΑΣΤΙΚΑ**



**ΚΑΠΕΛΑ ΕΞΑΕΡΙΣΜΟΥ
ΑΠΟΧΕΤΕΥΣΗΣ ΛΕΥΚΑ
ΠΛΑΣΤΙΚΑ**

ΚΩΔΙΚΟΣ	ΠΕΡΙΓΡΑΦΗ	EURO	ΣΥΣΚ.
10801	Φ40	1,60	1/70
10802	Φ50 x Φ63	1,59	1/100
10804	Φ75	2,32	1/50
10805	Φ100	2,57	1/30
10806	Φ125	4,12	1/20

ΚΩΔΙΚΟΣ	ΠΕΡΙΓΡΑΦΗ	EURO	ΣΥΣΚ.
10807	Φ50 x Φ63	1,74	1/10
10808	Φ75	2,19	1/10
11255	Φ100	2,88	1/10

ΒΑΛΒΙΔΕΣ ΝΙΠΤΗΡΑ**ΑΥΤΟΜΑΤΗ ΒΑΛΒΙΔΑ
ΝΙΠΤΗΡΑ ΡΟΜ ΧΡΩΜΕ ΜΕ
ΠΟΜΟΛΟ, ΚΟΡΜΟΣ Φ44
ΓΥΑΛΙΣΜΕΝΟΣ****ΑΥΤΟΜΑΤΗ ΒΑΛΒΙΔΑ
ΝΙΠΤΗΡΑ LUX**

ΚΩΔΙΚΟΣ	ΠΕΡΙΓΡΑΦΗ	EURO	ΣΥΣΚ.
03409	1"1/4	12,75	1/50

ΚΩΔΙΚΟΣ	ΠΕΡΙΓΡΑΦΗ	EURO	ΣΥΣΚ.
03405	1"1/4	14,89	1/60

Τεχνικά Χαρακτηριστικά

ΤΑΠΑ ΟΡΕΙΧ.Φ40 03403

**ΑΥΤΟΜΑΤΗ ΒΑΛΒΙΔΑ
ΝΙΠΤΗΡΑ ΜΑΤ ΚΟΡΜΟΣ
ΧΡΩΜΕ****ΑΥΤΟΜΑΤΗ ΒΑΛΒΙΔΑ
ΝΙΠΤΗΡΑ ΕΣΟ ΧΡΩΜΕ
(ΚΟΡΜΟΣ ΣΥΣΤΟΛΙΚΟΣ)**

ΚΩΔΙΚΟΣ	ΠΕΡΙΓΡΑΦΗ	EURO	ΣΥΣΚ.
03406	1"1/4	11,25	1/60

ΚΩΔΙΚΟΣ	ΠΕΡΙΓΡΑΦΗ	EURO	ΣΥΣΚ.
03408	1"1/4	8,67	1/60

**ΑΥΤΟΜΑΤΗ ΒΑΛΒΙΔΑ
ΝΙΠΤΗΡΑ ΜΕΔ ΧΡΩΜΕ****ΑΥΤΟΜΑΤΗ ΒΑΛΒΙΔΑ
ΝΙΠΤΗΡΑ ΠΛΑΣΤΙΚΗ ΛΕΥΚΗ**

ΚΩΔΙΚΟΣ	ΠΕΡΙΓΡΑΦΗ	EURO	ΣΥΣΚ.
03407	1"1/4	8,62	1/60

ΚΩΔΙΚΟΣ	ΠΕΡΙΓΡΑΦΗ	EURO	ΣΥΣΚ.
06087	1"1/4	4,94	1/10

**ΒΑΛΒΙΔΕΣ ΝΙΠΤΗΡΑ ΚΛΙΚ
ΧΩΡΙΣ ΥΠΕΡΧΕΙΛΙΣΗ ΜΕ
ΚΥΛΙΝΔΡΙΚΟ ΠΑΞΙΜΑΔΙ
ΧΡΩΜΕ****ΒΑΛΒΙΔΕΣ ΝΙΠΤΗΡΑ ΚΛΙΚ
ΜΕ ΥΠΕΡΧΕΙΛΙΣΗ ΧΡΩΜΕ**

ΚΩΔΙΚΟΣ	ΠΕΡΙΓΡΑΦΗ	EURO	ΣΥΣΚ.
03528	1"1/4 x h35	21,49	1/25
03529	1"1/4 x h60	27,44	1/50
03530	1"1/4 x h75	27,44	1/25
03531	1"1/4 x h100	27,44	1/50

ΚΩΔΙΚΟΣ	ΠΕΡΙΓΡΑΦΗ	EURO	ΣΥΣΚ.
03525	1"1/4 x h60	20,93	1/50
03526	1"1/4 x h75	25,12	1/50
03527	1"1/4 x h100	26,33	1/50

ΒΑΛΒΙΔΕΣ ΝΙΠΤΗΡΑ**ΒΑΛΒΙΔΑ ΝΙΠΤΗΡΑ ΚΛΙΚ
ΠΛΑΣΤΙΚΗ-ΙΝΟΧ ΜΕ
ΥΠΕΡΧΕΙΛΙΣΗ**

ΚΩΔΙΚΟΣ	ΠΕΡΙΓΡΑΦΗ	EURO	ΣΥΣΚ.
07417	1"1/4 x h60	7,75	1/10

**ΒΑΛΒΙΔΕΣ ΝΙΠΤΗΡΑ ΚΛΙΚ
ΧΩΡΙΣ ΥΠΕΡΧΕΙΛΙΣΗ ΜΕ
ΚΟΝΤΡΑ ΠΑΞΙΜΑΔΙ ΧΡΩΜΕ**

ΚΩΔΙΚΟΣ	ΠΕΡΙΓΡΑΦΗ	EURO	ΣΥΣΚ.
03532	1"1/4 x h60	17,48	1/25
03533	1"1/4 x h75	20,00	1/50
03534	1"1/4 x h100	22,20	1/50

**ΒΑΛΒΙΔΑ ΝΙΠΤΗΡΑ ΠΑΝΤΟΣ
ΤΥΠΟΥ ΙΝΟΧ-ΣΑΤΙΝΕ
ΠΛΑΣΤΙΚΗ ΚΛΙΚ**

ΚΩΔΙΚΟΣ	ΠΕΡΙΓΡΑΦΗ	EURO	ΣΥΣΚ.
03551	1"1/4	52,50	1/20

**ΒΑΛΒΙΔΕΣ ΝΙΠΤΗΡΑ
ΕΠΙΠΕΔΕΣ Β.Τ.**

ΚΩΔΙΚΟΣ	ΠΕΡΙΓΡΑΦΗ	EURO	ΣΥΣΚ.
08896	1" x Φ65	4,39	1/100
08897	1"1/4 x Φ65	4,48	1/100

**ΒΑΛΒΙΔΑ ΝΙΠΤΗΡΑ ΠΑΝΤΟΣ
ΤΥΠΟΥ ΧΡΩΜΕ ΠΛΑΣΤΙΚΗ
ΚΛΙΚ ΜΕ ΜΕΤΑΛΛΙΚΗ ΤΑΠΑ**

ΚΩΔΙΚΟΣ	ΠΕΡΙΓΡΑΦΗ	EURO	ΣΥΣΚ.
03552	1"1/4	19,55	1

**ΒΑΛΒΙΔΑ ΝΙΠΤΗΡΑ ΠΑΝΤΟΣ
ΤΥΠΟΥ ΛΕΥΚΗ ΠΛΑΣΤΙΚΗ
ΚΛΙΚ**

ΚΩΔΙΚΟΣ	ΠΕΡΙΓΡΑΦΗ	EURO	ΣΥΣΚ.
03550	1"1/4	30,34	1/20

**ΒΑΛΒΙΔΑ ΝΙΠΤΗΡΑ
UNIVERSALE ΚΛΙΚ
ΤΕΤΡΑΓΩΝΗ ΧΡΩΜΕ**

ΚΩΔΙΚΟΣ	ΠΕΡΙΓΡΑΦΗ	EURO	ΣΥΣΚ.
08908	1"1/4	32,42	1

**ΒΑΛΒΙΔΑ ΝΙΠΤΗΡΑ ΖΑΜΑΚ
ΧΡΩΜΕ UNIVERSALE ΚΛΙΚ
ΜΕ ΒΙΔΑ M6 X 80 mm**

ΚΩΔΙΚΟΣ	ΠΕΡΙΓΡΑΦΗ	EURO	ΣΥΣΚ.
11853	1"1/4	11,80	1/50

ΒΑΛΒΙΔΕΣ ΝΙΠΤΗΡΑ



**ΒΑΛΒΙΔΑ ΝΙΠΤΗΡΑ ECO
UNIVERSALE ΚΛΙΚ ΟΡΕΙΧ.
ΧΡΩΜΕ ΙΤΑΛΙΑΣ ΜΕ ΒΙΔΑ Μ6
X 80 mm**

ΚΩΔΙΚΟΣ	ΠΕΡΙΓΡΑΦΗ	EURO	ΣΥΣΚ.
12018	1"1/4	13,97	



**ΒΑΛΒΙΔΑ ΝΙΠΤΗΡΑ
UNIVERSALE ΚΛΙΚ ΧΡΩΜΕ
ΜΕ ΒΙΔΑ Μ6 X 80 MM**

ΚΩΔΙΚΟΣ	ΠΕΡΙΓΡΑΦΗ	EURO	ΣΥΣΚ.
06032	1"1/4	19,58	1/50

Τεχνικά Χαρακτηριστικά

ΠΕΡΙΕΧΕΙ ΠΛΑΣΤΙΚΗ ΤΑΠΑ ΚΛΙΚ ΜΕ ΚΑΛΥΜΜΑ ΙΝΟΧ



**ΒΑΛΒΙΔΑ ΝΙΠΤΗΡΑ
UNIVERSALE MINIMAL ΚΛΙΚ
ΟΡΕΙΧ. ΧΡΩΜΕ ΙΤ. ΜΕ ΒΙΔΑ
M6X80mm**

ΚΩΔΙΚΟΣ	ΠΕΡΙΓΡΑΦΗ	EURO	ΣΥΣΚ.
12192	1"1/4	17,10	1/50



**ΒΑΛΒΙΔΕΣ ΝΙΠΤΗΡΑ ΠΑΝΤΑ
ΑΝΟΙΧΤΕΣ ΜΕ ΚΟΝΤΡΑ
ΠΑΞΙΜΑΔΙ ΧΩΡΙΣ
ΥΠΕΡΧΕΙΛΙΣΗ
ΟΡΕΙΧΑΛΚΙΝΕΣ ΧΡΩΜΕ**

ΚΩΔΙΚΟΣ	ΠΕΡΙΓΡΑΦΗ	EURO	ΣΥΣΚ.
08875	1"1/4 x h60	15,08	1/25
08876	1"1/4 x h75	18,00	1/25
08877	1"1/4 x h100	19,00	1/25



**ΒΑΛΒΙΔΕΣ ΝΙΠΤΗΡΑ ΠΑΝΤΑ
ΑΝΟΙΧΤΕΣ ΜΕ ΚΥΛΙΝΔΡΙΚΟ
ΠΑΞΙΜΑΔΙ ΧΩΡΙΣ
ΥΠΕΡΧΕΙΛΙΣΗ
ΟΡΕΙΧΑΛΚΙΝΕΣ ΧΡΩΜΕ**

ΚΩΔΙΚΟΣ	ΠΕΡΙΓΡΑΦΗ	EURO	ΣΥΣΚ.
09575	1"1/4 x h60	26,81	1/25



**ΒΑΛΒΙΔΑ ΝΙΠΤΗΡΑ ΑΠΛΗ
ΠΛΑΣΤΙΚΗ**

ΚΩΔΙΚΟΣ	ΠΕΡΙΓΡΑΦΗ	EURO	ΣΥΣΚ.
02564	1"1/4 x Φ65	1,47	1/200



**ΒΑΛΒΙΔΑ ΝΙΠΤΗΡΑ ΜΕ
ΣΧΑΡΑ, ΥΠΕΡΧΕΙΛΙΣΗ ΚΑΙ
ΚΥΛΙΝΔΡΙΚΟ ΠΑΞΙΜΑΔΙ
ΟΡΕΙΧΑΛΚΙΝΗ ΧΡΩΜΕ**

ΚΩΔΙΚΟΣ	ΠΕΡΙΓΡΑΦΗ	EURO	ΣΥΣΚ.
07486	1"1/4 x h60	15,75	1/25



**ΒΑΛΒΙΔΑ ΝΙΠΤΗΡΑ ΜΕ
ΣΧΑΡΑ ΧΩΡΙΣ ΥΠΕΡΧΕΙΛΙΣΗ
ΜΕ ΚΥΛΙΝΔΡΙΚΟ ΠΑΞΙΜΑΔΙ
ΟΡΕΙΧΑΛΚΙΝΗ ΧΡΩΜΕ**

ΚΩΔΙΚΟΣ	ΠΕΡΙΓΡΑΦΗ	EURO	ΣΥΣΚ.
10038	1"1/4 x h60	15,75	1/25

ΒΑΛΒΙΔΕΣ ΝΙΠΤΗΡΑ



**ΒΑΛΒΙΔΕΣ ΝΙΠΤΗΡΑ ΧΩΡΙΣ
ΤΑΠΑ ΑΠΛΕΣ ΟΡΕΙΧΑΛΚΙΝΕΣ**

ΚΩΔΙΚΟΣ	ΠΕΡΙΓΡΑΦΗ	EURO	ΣΥΣΚ.
07733	1"1/4 x Φ65	5,15	5/100



**ΒΑΛΒΙΔΕΣ ΝΙΠΤΗΡΑ ΑΠΛΕΣ
ΟΡΕΙΧΑΛΚΙΝΕΣ 1"1/4 X Φ65
ΜΕ ΤΑΠΑ**

ΚΩΔΙΚΟΣ	ΠΕΡΙΓΡΑΦΗ	EURO	ΣΥΣΚ.
02534	ΚΟΡΜΟΣ ΟΡΕΙΧ/ΝΟΣ	6,00	5/100
02535	ΚΟΡΜΟΣ ΧΡΩΜΕ	6,74	5/100



**ΚΟΡΜΟΣ ΑΠΟ ΒΑΛΒΙΔΑ
ΝΙΠΤΗΡΑ UNIVERSALE ΚΛΙΚ
ΟΡΕΙΧΑΛΚΙΝΟΣ ΧΡΩΜΕ
1"1/4 X Μ6 X Η35 X Φ45 ΜΕ
ΠΑΤΟΥΡΑ Φ60**

ΚΩΔΙΚΟΣ	ΠΕΡΙΓΡΑΦΗ	EURO	ΣΥΣΚ.
10638		12,98	1



**ΤΑΠΑ ΚΛΙΚ ΒΑΛΒΙΔΑΣ
ΝΙΠΤΗΡΑ 1/4" ΑΡΣ.
ΟΡΕΙΧΑΛΚΙΝΗ ΧΡΩΜΕ**

ΚΩΔΙΚΟΣ	ΠΕΡΙΓΡΑΦΗ	EURO	ΣΥΣΚ.
03541	Φ63	9,36	1/50
03542	ΛΑΣΤΙΧΑΚΙ	0,78	10



**ΤΑΠΑ ΚΛΙΚ ΒΑΛΒΙΔΑΣ
ΝΙΠΤΗΡΑ-ΝΤΟΥΖΙΕΡΑΣ
ΠΑΝΤΑ ΑΝΟΙΧΤΗ
ΟΡΕΙΧΑΛΚΙΝΗ**

ΚΩΔΙΚΟΣ	ΠΕΡΙΓΡΑΦΗ	EURO	ΣΥΣΚ.
06891	Φ72 x 1/4"	8,73	1/50



**ΒΑΛΒΙΔΑ ΝΤΟΥΖΙΕΡΑΣ
ΑΠΛΗ ΟΡΕΙΧΑΛΚΙΝΗ ΧΩΡΙΣ
ΡΑΚΟΡ**

ΚΩΔΙΚΟΣ	ΠΕΡΙΓΡΑΦΗ	EURO	ΣΥΣΚ.
02540	1"1/2 x Φ80	7,42	5/100



**ΒΑΛΒΙΔΑ ΝΤΟΥΖΙΕΡΑΣ
ΕΠΙΠΕΔΗ Β.Τ.**

ΚΩΔΙΚΟΣ	ΠΕΡΙΓΡΑΦΗ	EURO	ΣΥΣΚ.
08898	1"1/4 x Φ80	6,44	2/50
02541	1"1/2 x Φ80	6,50	1/15/75



**ΒΑΛΒΙΔΑ ΝΤΟΥΖΙΕΡΑΣ
ΠΛΑΣΤΙΚΗ ΧΡΩΜΕ ΜΕ
ΣΙΦΟΝΙΣΜΟ ΕΞΟΔΟΣ Φ40**

ΚΩΔΙΚΟΣ	ΠΕΡΙΓΡΑΦΗ	EURO	ΣΥΣΚ.
08907	Φ86 x Φ60	11,08	1
03535	Φ90 x Φ 47	12,15	1
08905	Φ112 x Φ86	15,38	1/30
03536	Φ120 x Φ86	15,38	1/30

ΒΑΛΒΙΔΕΣ ΝΤΟΥΖΙΕΡΑΣ**ΒΑΛΒΙΔΑ ΝΤΟΥΖΙΕΡΑΣ ECO
ΠΛΑΣΤΙΚΗ ΧΡΩΜΕ ΜΕ
ΣΙΦΟΝΙΣΜΟ & ΕΞΟΔΟ Φ40
ΘΗΛ.****ΒΑΛΒΙΔΑ ΝΤΟΥΖΙΕΡΑΣ Ν.Τ.
1" 1/4 ΜΕ ΣΙΦΟΝΙΣΜΟ &
ΑΜΜΟΣΥΛΛΕΚΤΗ**

ΚΩΔΙΚΟΣ	ΠΕΡΙΓΡΑΦΗ	EURO	ΣΥΣΚ.
10932	Φ90 x Φ60	6,25	1/30
10933	Φ120 x Φ86	9,90	1/40

ΚΩΔΙΚΟΣ	ΠΕΡΙΓΡΑΦΗ	EURO	ΣΥΣΚ.
02539	1"1/4	14,25	3/60
02593	ΑΝΤ/ΚΤΙΚΟ ΠΙΑΤΑΚΙ	7,00	1

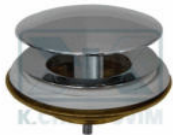
**ΒΑΛΒΙΔΑ ΝΤΟΥΖΙΕΡΑΣ
ΠΑΝΤΑ ΑΝΟΙΧΤΗ
ΟΡΕΙΧΑΛΚΙΝΗ ΧΡΩΜΕ****ΒΑΛΒΙΔΑ ΝΤΟΥΖΙΕΡΑΣ ΚΛΙΚ
ΙΤΑΛΙΑΣ ΟΡΕΙΧΑΛΚΙΝΗ
ΧΡΩΜΕ**

ΚΩΔΙΚΟΣ	ΠΕΡΙΓΡΑΦΗ	EURO	ΣΥΣΚ.
07476	1" 1/2 x Φ72	33,28	1

ΚΩΔΙΚΟΣ	ΠΕΡΙΓΡΑΦΗ	EURO	ΣΥΣΚ.
02542	1" 1/2 x Φ72	55,83	1

**ΤΑΠΑ ΠΟΜΠΕ & ΒΑΣΗ ΓΙΑ
ΒΑΛΒΙΔΑ ΚΛΙΚ ΝΤΟΥΖΙΕΡΑΣ****ΑΥΤΟΜΑΤΗ ΒΑΛΒΙΔΑ
ΛΟΥΤΡΟΥ ΟΡΕΙΧΑΛΚΙΝΗ
ΧΡΩΜΕ**

ΚΩΔΙΚΟΣ	ΠΕΡΙΓΡΑΦΗ	EURO	ΣΥΣΚ.
03543	Φ72	32,45	1/50
09956	ΛΑΣΤΙΧΑΚΙ	2,40	10/100

ΚΩΔΙΚΟΣ	ΠΕΡΙΓΡΑΦΗ	EURO	ΣΥΣΚ.
03511	1"1/2	47,36	1/20

**ΑΥΤΟΜΑΤΗ ΒΑΛΒΙΔΑ
ΛΟΥΤΡΟΥ ΠΛΑΣΤΙΚΗ ΧΡΩΜΕ****ΒΑΛΒΙΔΑ ΛΟΥΤΡΟΥ ΚΛΙΚ
ΟΡΕΙΧΑΛΚΙΝΗ ΧΡΩΜΕ**

ΚΩΔΙΚΟΣ	ΠΕΡΙΓΡΑΦΗ	EURO	ΣΥΣΚ.
03538	1"1/2	26,19	1/20

ΚΩΔΙΚΟΣ	ΠΕΡΙΓΡΑΦΗ	EURO	ΣΥΣΚ.
06931	1"1/2	48,02	1/20

ΒΑΛΒΙΔΕΣ ΛΟΥΤΡΟΥ



**ΒΑΛΒΙΔΑ ΛΟΥΤΡΟΥ ΚΛΙΚ
ΠΛΑΣΤΙΚΗ ΧΡΩΜΕ**

ΚΩΔΙΚΟΣ	ΠΕΡΙΓΡΑΦΗ	EURO	ΣΥΣΚ.
03537	1"1/2	26,98	1/20



**ΒΑΛΒΙΔΑ ΛΟΥΤΡΟΥ ΑΠΛΗ
ΜΕ ΟΡΕΙΧΑΛΚΙΝΟ ΚΟΡΜΟ &
ΠΛΑΣΤΙΚΗ ΥΠΕΡΧΕΙΛΙΣΗ**

ΚΩΔΙΚΟΣ	ΠΕΡΙΓΡΑΦΗ	EURO	ΣΥΣΚ.
03539	1"1/2	21,75	1/25
09039	ΣΩΛ.Φ26x200x500	3,50	1/50



**ΒΑΛΒΙΔΑ ΛΟΥΤΡΟΥ ΑΠΛΗ
ΠΛΑΣΤΙΚΗ ΧΡΩΜΕ**

ΚΩΔΙΚΟΣ	ΠΕΡΙΓΡΑΦΗ	EURO	ΣΥΣΚ.
07257	1"1/2	9,62	1/20



**ΒΑΛΒΙΔΑ ΝΕΡΟΧΥΤΗ
ΠΛΑΣΤΙΚΗ ΧΑΜΗΛΗ**

ΚΩΔΙΚΟΣ	ΠΕΡΙΓΡΑΦΗ	EURO	ΣΥΣΚ.
02566	1"1/2 x Φ80	1,73	1/250



**ΒΑΛΒΙΔΑ ΓΙΑ ΝΕΡΟΧΥΤΗ
ΙΝΟΧ ΠΛΑΣΤΙΚΗ ΨΗΛΗ**

ΚΩΔΙΚΟΣ	ΠΕΡΙΓΡΑΦΗ	EURO	ΣΥΣΚ.
02565	1"1/2 x Φ70	1,79	1/200



**ΒΑΛΒΙΔΑ ΝΕΡΟΧΥΤΗ ΙΝΟΧ
ΜΕ ΠΑΡΑΛΛΗΛΟΓΡΑΜΜΗ
ΥΠΕΡΧΕΙΛΗΣΗ ΨΗΛΗ
ΠΛΑΣΤΙΚΗ**

ΚΩΔΙΚΟΣ	ΠΕΡΙΓΡΑΦΗ	EURO	ΣΥΣΚ.
07184	1"1/2 x Φ70	3,88	1/80



**ΒΑΛΒΙΔΑ Β.Τ. ΣΥΝΘΕΤΙΚΟΥ
ΝΕΡΟΧΥΤΗ ΜΕ
ΠΑΡΑΛΛΗΛΟΓΡΑΜΜΗ
ΥΠΕΡΧΕΙΛΙΣΗ ΠΛΑΣΤΙΚΗ**

ΚΩΔΙΚΟΣ	ΠΕΡΙΓΡΑΦΗ	EURO	ΣΥΣΚ.
07330	1"1/2 x Φ115 Β.Τ.	12,15	1/50
11956	1"1/2 x Φ115	7,58	1/50



**ΒΑΛΒΙΔΑ ΝΕΡΟΧΥΤΗ ΙΝΟΧ
ΜΕ ΣΤΡΟΓΓΥΛΗ
ΥΠΕΡΧΕΙΛΗΣΗ ΨΗΛΗ
ΠΛΑΣΤΙΚΗ**

ΚΩΔΙΚΟΣ	ΠΕΡΙΓΡΑΦΗ	EURO	ΣΥΣΚ.
08175	1"1/2 x Φ70	4,50	1/80

ΒΑΛΒΙΔΕΣ ΝΕΡΟΧΥΤΗ**ΒΑΛΒΙΔΑ ΣΥΝΘΕΤΙΚΟΥ ΝΕΡΟΧ. ΜΕ ΠΑΡΑΛΜΗ ΥΠΕΡΧΕΙΛΙΣΗ & ΣΤΡΟΓ. ΣΧΑΡΑΚΙ**

ΚΩΔΙΚΟΣ	ΠΕΡΙΓΡΑΦΗ	EURO	ΣΥΣΚ.
11957	1"1/2 x Φ115	7,85	1/50

**ΒΑΛΒΙΔΑ Β.Τ. ΣΥΝΘΕΤΙΚΟΥ ΝΕΡΟΧΥΤΗ ΜΕ ΣΤΡΟΓ. ΥΠΕΡΧΕΙΛΙΣΗ ΠΛΑΣΤΙΚΗ**

ΚΩΔΙΚΟΣ	ΠΕΡΙΓΡΑΦΗ	EURO	ΣΥΣΚ.
08176	1"1/2 x Φ115	13,95	1/50

**ΒΑΛΒΙΔΑ ΜΑΡΜΑΡΙΝΟΥ ΝΕΡΟΧΥΤΗ ΜΕ ΣΧΑΡΑ**

ΚΩΔΙΚΟΣ	ΠΕΡΙΓΡΑΦΗ	EURO	ΣΥΣΚ.
02538	1"1/2 x Φ110	4,40	1/100

**ΒΑΛΒΙΔΑ ΜΑΡΜΑΡΙΝΟΥ ΝΕΡΟΧΥΤΗ ΜΕ ΤΡΥΠΗΤΟ**

ΚΩΔΙΚΟΣ	ΠΕΡΙΓΡΑΦΗ	EURO	ΣΥΣΚ.
11863	1"1/2 x Φ110	7,55	1/100

**ΒΑΛΒΙΔΑ Β.Τ. ΣΥΝΘΕΤΙΚΟΥ ΝΕΡΟΧΥΤΗ**

ΚΩΔΙΚΟΣ	ΠΕΡΙΓΡΑΦΗ	EURO	ΣΥΣΚ.
02537	1"1/2 x Φ115 Β.Τ.	9,68	1/50
11955	1"1/2 x Φ115	6,55	1/100

**ΒΑΛΒΙΔΑ ΝΕΡΟΧΥΤΗ ΟΡΕΙΧΑΛΚΙΝΗ**

ΚΩΔΙΚΟΣ	ΠΕΡΙΓΡΑΦΗ	EURO	ΣΥΣΚ.
02536	1"1/2 x Φ80	7,80	5/60
07420	ΛΑΣΤΙΧΑΚΙ	0,43	10

**ΑΞΕΣΟΥΑΡ ΑΛΥΣΙΔΑΣ ΜΠΙΛΑΚΙ ΧΡΩΜΕΓΙΑ ΤΑΠΕΣ ΒΑΛΒΙΔΩΝ**

ΚΩΔΙΚΟΣ	ΠΕΡΙΓΡΑΦΗ	EURO	ΣΥΣΚ.
09774	ΑΛΥΣΙΔΑ ΜΠΙΛΑΚΙ	2,66	1/50/200
09775	ΚΟΥΜΠΩΜΑ ΑΛΥΣΙΔΑΣ	0,12	10
09776	ΚΡΙΚΟΣ Φ16	0,13	10
09777	ΤΡΙΓΩΝΑΚΙ	0,13	10

**ΛΑΒΗ ΥΠΕΡΧΕΙΛΙΣΗΣ ΑΥΤΟΜΑΤΗΣ ΒΑΛΒΙΔΑΣ ΛΟΥΤΡΟΥ ΧΡΩΜΕ ΜΕΤΑΛΛΙΚΗ**

ΚΩΔΙΚΟΣ	ΠΕΡΙΓΡΑΦΗ	EURO	ΣΥΣΚ.
03513	Φ76 x h26	13,12	1/120

ΒΑΛΒΙΔΩΝ ΕΞΑΡΤΗΜΑΤΑ



**ΑΠΟΣΤΑΤΗΣ ΑΥΤΟΜΑΤΗΣ
ΒΑΛΒΙΔΑΣ ΝΙΠΤΗΡΑ 1"1/4**

ΚΩΔΙΚΟΣ	ΠΕΡΙΓΡΑΦΗ	EURO	ΣΥΣΚ.
03410	Φ60-63 x h30	5,22	1/20/100



**ΒΑΣΗ ΤΑΠΑΣ ΑΥΤΟΜΑΤΗΣ
ΒΑΛΒΙΔΑΣ ΛΟΥΤΡΟΥ Φ70 X
H28 ΟΡΕΙΧΑΛΚΙΝΗΣ ΧΡΩΜΕ**

ΚΩΔΙΚΟΣ	ΠΕΡΙΓΡΑΦΗ	EURO	ΣΥΣΚ.
09891	1"1/2	8,82	1/10



**ΒΑΣΗ ΤΑΠΑΣ ΑΥΤΟΜΑΤΗΣ
ΠΛΑΣΤΙΚΗΣ ΒΑΛΒΙΔΑΣ
ΛΟΥΤΡΟΥ ΙΝΟΧ**

ΚΩΔΙΚΟΣ	ΠΕΡΙΓΡΑΦΗ	EURO	ΣΥΣΚ.
08029	Φ70 x h16	5,85	1/10



**ΒΑΣΗ ΤΑΠΑΣ ΚΛΙΚ
ΒΑΛΒΙΔΑΣ ΛΟΥΤΡΟΥ Φ70 X
H28 ΟΡΕΙΧΑΛΚΙΝΗΣ ΧΡΩΜΕ**

ΚΩΔΙΚΟΣ	ΠΕΡΙΓΡΑΦΗ	EURO	ΣΥΣΚ.
07475	1/4" x 1"1/2	8,74	1/10



**ΒΕΡΓΑ ΚΑΘΕΤΗ ΧΡΩΜΕ ΜΕ
ΠΟΜΟΛΟ ΓΙΑ ΜΠΑΡΙΑ
ΝΙΠΤΗΡΑ**

ΚΩΔΙΚΟΣ	ΠΕΡΙΓΡΑΦΗ	EURO	ΣΥΣΚ.
06203	Φ4 x L360	5,05	1/10
03414	Φ5 x L360	7,48	1/10



**ΒΑΣΗ ΤΑΠΑΣ ΚΛΙΚ
ΠΛΑΣΤΙΚΗΣ ΒΑΛΒΙΔΑΣ
ΛΟΥΤΡΟΥ ΙΝΟΧ**

ΚΩΔΙΚΟΣ	ΠΕΡΙΓΡΑΦΗ	EURO	ΣΥΣΚ.
08028	Φ70 x h30	10,35	1/10



**ΒΑΣΗ ΥΠΟΔΟΧΗΣ ΠΛΑΣΤΙΚΗ
ΓΙΑ ΒΕΡΓΑ ΟΡΙΖΟΝΤΙΑ ΜΕ
ΜΠΙΛΙΑ**

ΚΩΔΙΚΟΣ	ΠΕΡΙΓΡΑΦΗ	EURO	ΣΥΣΚ.
07843	Φ17 x Φ15,5 x h6	0,41	1/10



**ΒΕΡΓΑ ΟΡΙΖΟΝΤΙΑ ΧΡΩΜΕ
ΜΕ ΜΠΙΛΙΑ ΑΥΤΟΜΑΤΗΣ
ΒΑΛΒΙΔΑΣ ΝΙΠΤΗΡΑ**

ΚΩΔΙΚΟΣ	ΠΕΡΙΓΡΑΦΗ	EURO	ΣΥΣΚ.
03416	Φ5 x L200	2,45	10
03417	Φ5 x L300	3,46	1/10

ΒΑΛΒΙΔΩΝ ΕΞΑΡΤΗΜΑΤΑ

ΛΑΣΤΙΧΟ ΗΜΙΚΥΚΛΙΚΟ 1/2"
ΓΙΑ ΡΑΚΟΡ ΜΠΑΤΑΡΙΩΝ ΜΕ
ΑΡΘΡΩΣΗ & ΑΥΤ. ΒΑΛ.
ΝΙΠΤΗΡΑ



K.CHEROUVIM

ΚΩΔΙΚΟΣ	ΠΕΡΙΓΡΑΦΗ	EURO	ΣΥΣΚ.
02094	Φ18xΦ10xh4 (1/2")	0,18	1/10

ΒΙΔΑ ΑΝΤΙΚΛΕΠΤΙΚΗ ΓΙΑ
ΤΑΠΑ ΑΥΤΟΜΑΤΗΣ
ΒΑΛΒΙΔΑΣ ΝΙΠΤΗΡΑ



K.CHEROUVIM

ΚΩΔΙΚΟΣ	ΠΕΡΙΓΡΑΦΗ	EURO	ΣΥΣΚ.
03413	M6 x L 60 mm	0,85	10/100

ΒΙΔΑ ΤΑΠΑΣ ΙΝΟΧ ΓΙΑ
ΒΑΛΒΙΔΑ ΣΥΝΘΕΤΙΚΟΥ
ΝΕΡΟΧΥΤΗ



K.CHEROUVIM

ΚΩΔΙΚΟΣ	ΠΕΡΙΓΡΑΦΗ	EURO	ΣΥΣΚ.
02591	M12 x L 70 mm	3,60	10/250

ΒΙΔΕΣ ΙΝΟΧ ΦΡΕΖΑΤΕΣ ΓΙΑ
ΑΠΛΕΣ ΒΑΛΒΙΔΕΣ



K.CHEROUVIM

ΚΩΔΙΚΟΣ	ΠΕΡΙΓΡΑΦΗ	EURO	ΣΥΣΚ.
05766	M6 x L 40 mm	0,18	10
05767	M6 x L 60 mm	0,47	10
05768	M6 x L 70 mm	0,43	10
05769	M6 x L 80 mm	0,70	10
05770	M6 x L 100 mm	0,92	10/400
11604	M6 x L 120 mm	1,34	10
05774	1/4" x L 100 mm	0,71	10/200

ΔΙΑΚΟΣΜΗΤΙΚΟ
ΥΠΕΡΧΕΙΛΙΣΗΣ ΝΙΠΤΗΡΑ
ΧΡΩΜΕ ΠΛΑΣΤΙΚΟ



K.CHEROUVIM

ΚΩΔΙΚΟΣ	ΠΕΡΙΓΡΑΦΗ	EURO	ΣΥΣΚ.
10934	Φ14	0,88	10/400
06034	Φ19	0,77	10/250
05260	Φ24	0,66	10/200
06035	Φ28	0,99	10/200

ΔΙΑΚΟΣΜΗΤΙΚΟ
UNIVERSALE ΧΡΩΜΕ
ΥΠΕΡΧΕΙΛΙΣΗΣ ΝΙΠΤΗΡΑ
ΠΛΑΣΤΙΚΟ ΤΥΦΛΟ



K.CHEROUVIM

ΚΩΔΙΚΟΣ	ΠΕΡΙΓΡΑΦΗ	EURO	ΣΥΣΚ.
10935	Φ24 - Φ28	1,76	10/300

ΛΑΣΤΙΧΟ ΜΑΥΡΟ ΚΟΡΜΟΥ
ΑΠΛΗΣ ΒΑΛΒΙΔΑΣ ΝΙΠΤΗΡΑ
ΠΛΑΚΕ



K.CHEROUVIM

ΚΩΔΙΚΟΣ	ΠΕΡΙΓΡΑΦΗ	EURO	ΣΥΣΚ.
04558	ΝΙΠΤΗΡΑ	0,15	10/100

ΛΑΣΤΙΧΟ ΚΟΡΜΟΥ
ΠΛΑΣΤΙΚΗΣ ΒΑΛΒΙΔΑΣ
ΝΕΡΟΧΥΤΗ



K.CHEROUVIM

ΚΩΔΙΚΟΣ	ΠΕΡΙΓΡΑΦΗ	EURO	ΣΥΣΚ.
03420	ΠΛΑΣΤΙΚΟΥ ΝΕΡΟΧΥΤΗ	0,27	1/10/100

ΒΑΛΒΙΔΩΝ ΕΞΑΡΤΗΜΑΤΑ**ΛΑΣΤΙΧΟ ΚΟΡΜΟΥ
ΟΡΕΙΧΑΛΚΙΝΗΣ ΒΑΛΒΙΔΑΣ
ΝΕΡΟΧΥΤΗ - ΝΤΟΥΖΙΕΡΑΣ**

ΚΩΔΙΚΟΣ	ΠΕΡΙΓΡΑΦΗ	EURO	ΣΥΣΚ.
06933	ΟΡΕΙΧΑΛΚΙΝΟΥ ΝΕΡΟΧΥ	0,34	10/80

**ΛΑΣΤΙΧΟ ΒΑΛΒΙΔΑΣ
ΝΕΡΟΧΥΤΗ FRANKE**

ΚΩΔΙΚΟΣ	ΠΕΡΙΓΡΑΦΗ	EURO	ΣΥΣΚ.
06865	Φ70 x Φ52 x h8	0,70	1/10

**ΛΑΣΤΙΧΟ ΒΑΛΒΙΔΑΣ
ΣΥΝΘΕΤΙΚΟΥ ΝΕΡΟΧΥΤΗ
Β.Τ. ΛΕΥΚΟ**

ΚΩΔΙΚΟΣ	ΠΕΡΙΓΡΑΦΗ	EURO	ΣΥΣΚ.
07449	Φ109 x Φ87 x h2	0,30	10/100

**ΛΑΣΤΙΧΟ ΒΑΛΒΙΔΑΣ
ΣΥΝΘΕΤΙΚΟΥ ΝΕΡΟΧΥΤΗ
Β.Τ. ΜΑΥΡΟ**

ΚΩΔΙΚΟΣ	ΠΕΡΙΓΡΑΦΗ	EURO	ΣΥΣΚ.
06631	Φ120 x Φ85 x h13	0,90	10/200

**ΛΑΣΤΙΧΟ ΚΩΝΙΚΟ ΜΑΥΡΟ
ΓΙΑ ΒΑΛΒΙΔΑ ΜΑΡΜΑΡΙΝΟΥ
ΝΕΡΟΧΥΤΗ**

ΚΩΔΙΚΟΣ	ΠΕΡΙΓΡΑΦΗ	EURO	ΣΥΣΚ.
09531		1,12	1/10

**ΛΑΣΤΙΧΟ ΣΙΦΟΝΙΟΥ
ΣΙΦΟΝΕΧ ΜΠΟΜΠΑ**

ΚΩΔΙΚΟΣ	ΠΕΡΙΓΡΑΦΗ	EURO	ΣΥΣΚ.
06866	Φ122 x Φ107 x h5	0,95	10/50

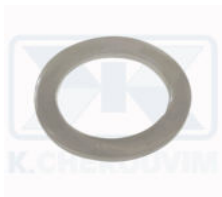
**ΡΟΔΕΛΑ PVC ΔΙΑΦΑΝΗ
ΜΑΛΑΚΗ ΚΟΡΜΟΥ
ΑΥΤΟΜΑΤΗΣ ΒΑΛΒΙΔΑΣ
ΝΙΠΤΗΡΑ 1"1/4**

ΚΩΔΙΚΟΣ	ΠΕΡΙΓΡΑΦΗ	EURO	ΣΥΣΚ.
08888	62 x 43 x 6	0,30	10

**ΡΟΔΕΛΑ PVC ΛΕΥΚΗ
ΚΟΡΜΟΥ ΑΥΤΟΜΑΤΗΣ
ΒΑΛΒΙΔΑΣ ΝΙΠΤΗΡΑ 1"1/4**

ΚΩΔΙΚΟΣ	ΠΕΡΙΓΡΑΦΗ	EURO	ΣΥΣΚ.
03418	62 x 43 x 6	0,34	10/1,000

ΒΑΛΒΙΔΩΝ ΕΞΑΡΤΗΜΑΤΑ



**ΡΟΔΕΛΑ ΣΠΟΓΓΩΔΗΣ
ΛΕΥΚΗ ΚΟΡΜΟΥ
ΑΥΤΟΜΑΤΗΣ ΒΑΛΒΙΔΑΣ
ΝΙΠΤΗΡΑ 1"1/4**

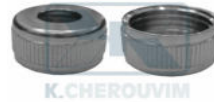

**ΠΑΞΙΜΑΔΙ ΟΡΕΙΧΑΛΚΙΝΟ
ΧΡΩΜΕ ΣΤΡΟΓΓΥΛΟ ΓΙΑ
ΑΥΤΟΜΑΤΗ ΒΑΛΒΙΔΑ
ΝΙΠΤΗΡΑ**

ΚΩΔΙΚΟΣ	ΠΕΡΙΓΡΑΦΗ	EURO	ΣΥΣΚ.
03419	62 x 45.5 x 6	0,30	10/1000

ΚΩΔΙΚΟΣ	ΠΕΡΙΓΡΑΦΗ	EURO	ΣΥΣΚ.
07275	1/2" x Φ10	1,94	10



**ΠΑΞΙΜΑΔΙ ΠΛΑΣΤΙΚΟ ΓΙΑ
ΑΥΤΟΜΑΤΗ ΒΑΛΒΙΔΑ
ΝΙΠΤΗΡΑ**



**ΠΙΑΤΑΚΙ ΙΝΟΧ 18/8 ΓΙΑ
ΒΑΛΒΙΔΑ ΝΕΡΟΧΥΤΗ ΑΠΛΗ
(ΥΠΟΔΟΧΗ ΤΑΠΑΣ Φ52)**

ΚΩΔΙΚΟΣ	ΠΕΡΙΓΡΑΦΗ	EURO	ΣΥΣΚ.
07274	1/2" x Φ10	0,60	10/100

ΚΩΔΙΚΟΣ	ΠΕΡΙΓΡΑΦΗ	EURO	ΣΥΣΚ.
02545	Φ80 x Φ52	1,48	50/500



**ΠΙΑΤΑΚΙΑ ΙΝΟΧ 18/8 ΓΙΑ
ΒΑΛΒΙΔΑ ΝΙΠΤΗΡΑ ΑΠΛΗ
(ΥΠΟΔΟΧΗ ΤΑΠΑΣ Φ40)**



**ΠΡΟΕΚΤΑΣΕΙΣ ΒΑΛΒΙΔΩΝ
ΝΙΠΤΗΡΑ ΟΛΟ ΣΠΕΙΡΩΜΑ
ΑΡΣ. ΘΗΛ. ΚΙΤΡΙΝΕΣ**

ΚΩΔΙΚΟΣ	ΠΕΡΙΓΡΑΦΗ	EURO	ΣΥΣΚ.
02544	Φ65 x Φ40	0,84	50/1.000

ΚΩΔΙΚΟΣ	ΠΕΡΙΓΡΑΦΗ	EURO	ΣΥΣΚ.
07119	1"1/4 x L 40 mm	11,84	1/35/175
07120	1"1/4 x L 70 mm	15,44	1/24/120
07121	1"1/4 x L 100 mm	19,88	1/16/80



**ΠΡΟΕΚΤΑΣΕΙΣ ΒΑΛΒΙΔΩΝ
ΝΙΠΤΗΡΑ ΟΛΟ ΣΠΕΙΡΩΜΑ
ΑΡΣ. ΘΗΛ. ΧΡΩΜΕ**



**ΡΑΚΟΡ ΓΩΝΙΑΚΑ
ΜΠΑΝΙΕΡΑΣ ΜΑΥΡΑ
ΠΟΛΥΑΙΘΥΛΕΝΙΟΥ ΜΕ
ΟΡΕΙΧΑΛΚΙΝΟ ΠΑΞΙΜΑΔΙ**

ΚΩΔΙΚΟΣ	ΠΕΡΙΓΡΑΦΗ	EURO	ΣΥΣΚ.
07122	1"1/4 x L 40 mm	13,24	1/35/175
07123	1"1/4 x L 70 mm	18,66	1/24/120
07124	1"1/4 x L 100 mm	24,04	1/16/80

ΚΩΔΙΚΟΣ	ΠΕΡΙΓΡΑΦΗ	EURO	ΣΥΣΚ.
04566	1"1/4 x Φ40	4,75	2/50
04567	1"1/2 x Φ40*	4,90	2/50

ΒΑΛΒΙΔΩΝ ΕΞΑΡΤΗΜΑΤΑ**ΠΡΟΕΚΤΑΣΗ PVC ΓΙΑ ΠΛΑΣΤΙΚΗ ΣΩΛΗΝΑ**

ΚΩΔΙΚΟΣ	ΠΕΡΙΓΡΑΦΗ	EURO	ΣΥΣΚ.
04568	Φ40 x Φ40	1,00	1/10

**ΣΕΤ 5 ΑΝΤΑΛΛΑΚΤΙΚΩΝ ΜΕ ΟΡΕΙΧΑΛΚΙΝΗ ΡΟΖΕΤΑ 14X18/" ΓΙΑ ΑΥΤΟΜΑΤΗ ΒΑΛΒΙΔΑ ΛΟΥΤΡΟΥ ΟΡΕΙΧΑΛΚΙΝΗ**

ΚΩΔΙΚΟΣ	ΠΕΡΙΓΡΑΦΗ	EURO	ΣΥΣΚ.
09663		4,52	1

**ΣΕΤ ΣΤΕΓΑΝΟΠΟΙΗΣΗΣ ΥΠΕΡΧΕΙΛΙΣΗΣ ΚΛΙΚ ΒΑΛΒΙΔΑΣ ΛΟΥΤΡΟΥ ΜΕ ΒΙΔΑ M6**

ΚΩΔΙΚΟΣ	ΠΕΡΙΓΡΑΦΗ	EURO	ΣΥΣΚ.
10661		4,52	1

**ΣΕΤ ΥΠΕΡΧΕΙΛΗΣΗΣ ΠΛΑΣΤΙΚΟ ΛΕΥΚΟ ΓΙΑ ΒΑΛΒΙΔΑ ΝΙΠΤΗΡΑ**

ΚΩΔΙΚΟΣ	ΠΕΡΙΓΡΑΦΗ	EURO	ΣΥΣΚ.
09739	ΛΕΥΚΟ	5,46	1

**ΣΕΤ ΥΠΕΡΧΕΙΛΗΣΗΣ ΠΛΑΣΤΙΚΟ ΧΡΩΜΕ ΓΙΑ ΒΑΛΒΙΔΑ ΝΙΠΤΗΡΑ**

ΚΩΔΙΚΟΣ	ΠΕΡΙΓΡΑΦΗ	EURO	ΣΥΣΚ.
09740	ΧΡΩΜΕ	8,06	1/10

**ΣΦΙΓΚΤΗΡΑΣ ΜΑΥΡΟΣ ΠΛΑΣΤΙΚΟΣ 2 ΟΠΩΝ ΓΙΑ ΒΕΡΓΕΣ ΑΥΤΟΜΑΤΗΣ ΒΑΛΒΙΔΑΣ ΝΙΠΤΗΡΑ**

ΚΩΔΙΚΟΣ	ΠΕΡΙΓΡΑΦΗ	EURO	ΣΥΣΚ.
07262		0,44	10/500

**ΣΦΙΓΚΤΗΡΑΣ ΝΙΚΕΛ 2 ΟΠΩΝ ΜΕ 1 ΒΙΔΑ ΙΣΙΟΣ ΓΙΑ ΒΕΡΓΕΣ ΑΥΤΟΜΑΤΗΣ ΒΑΛΒΙΔΑΣ ΝΙΠΤΗΡΑ**

ΚΩΔΙΚΟΣ	ΠΕΡΙΓΡΑΦΗ	EURO	ΣΥΣΚ.
03399		1,00	10/1000

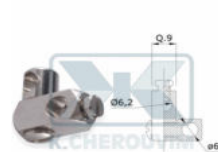
**ΣΦΙΓΚΤΗΡΑΣ ΝΙΚΕΛ 2 ΟΠΩΝ ΜΕ 2 ΒΙΔΕΣ ΓΩΝΙΑΚΟΣ ΓΙΑ ΒΕΡΓΕΣ ΑΥΤΟΜΑΤΗΣ ΒΑΛΒΙΔΑΣ ΝΙΠΤΗΡΑ**

ΚΩΔΙΚΟΣ	ΠΕΡΙΓΡΑΦΗ	EURO	ΣΥΣΚ.
09572		1,70	1/10

ΒΑΛΒΙΔΩΝ ΕΞΑΡΤΗΜΑΤΑ**ΣΧΑΡΑΚΙ FRANKE ΜΕ
ΠΟΜΟΛΟ ΙΝΟΧ ΓΙΑ ΟΛΕΣ ΤΙΣ
ΒΑΛΒΙΔΕΣ**

K.CHEROUVIM

ΚΩΔΙΚΟΣ	ΠΕΡΙΓΡΑΦΗ	EURO	ΣΥΣΚ.
04984	Φ70	0,98	10/1.250
04982	Φ80	1,03	10/1.000

**ΣΧΑΡΑΚΙ
ΠΑΡΑΛΛΗΛΟΓΡΑΜΜΟ
ΥΠΕΡΧΕΙΛΙΣΗΣ ΒΑΛΒΙΔΑΣ
ΝΕΡΟΧΥΤΗ 62 X 39 ΙΝΟΧ
18/8**

K.CHEROUVIM

ΚΩΔΙΚΟΣ	ΠΕΡΙΓΡΑΦΗ	EURO	ΣΥΣΚ.
10611		0,81	1/10

**ΣΧΑΡΑΚΙΑ ΕΠΙΠΕΔΑ ΙΝΟΧ
ΜΟΝΟΚΟΜΑΤΑ ΓΙΑ
ΒΑΛΒΙΔΕΣ**

K.CHEROUVIM

ΚΩΔΙΚΟΣ	ΠΕΡΙΓΡΑΦΗ	EURO	ΣΥΣΚ.
08934	Φ65	1,85	10/10
08935	Φ80	2,07	10/100

**ΤΑΠΑ ΑΥΤΟΜΑΤΗΣ
ΒΑΛΒΙΔΑΣ ΝΙΠΤΗΡΑ
ΟΡΕΙΧΑΛΚΙΝΗ ΧΡΩΜΕ**

K.CHEROUVIM

ΚΩΔΙΚΟΣ	ΠΕΡΙΓΡΑΦΗ	EURO	ΣΥΣΚ.
03400	Φ37	5,70	10/50/250
03401	Φ40	5,70	10/30/150

Τεχνικά Χαρακτηριστικά

04623 O-RINGΦ37 & 04628 O-RINGΦ40

**ΤΑΠΑ ΑΥΤΟΜΑΤΗΣ
ΒΑΛΒΙΔΑΣ ΝΙΠΤΗΡΑ
ΠΛΑΣΤΙΚΗ ΧΡΩΜΕ**

K.CHEROUVIM

ΚΩΔΙΚΟΣ	ΠΕΡΙΓΡΑΦΗ	EURO	ΣΥΣΚ.
03402	Φ35	1,80	10/50/250
03403	Φ39	2,03	10/50/250

Τεχνικά Χαρακτηριστικά

07402 ΛΑΣΤΙΧΟ Φ35 & 07403 ΛΑΣΤΙΧΟ Φ39

**ΤΑΠΑ ΒΑΛΒΙΔΑΣ ΝΕΡΟΧΥΤΗ
FRANKE ΜΕ ΧΑΛΚΑ,
ΕΛΑΣΤΙΚΗ ΜΑΥΡΗ**

K.CHEROUVIM

ΚΩΔΙΚΟΣ	ΠΕΡΙΓΡΑΦΗ	EURO	ΣΥΣΚ.
06871	Φ52 ΝΕΡΟΧΥΤΗ	1,88	1/10/60

**ΤΑΠΑ ΒΑΛΒΙΔΑΣ ΝΕΡΟΧΥΤΗ
ΙΝΟΧ ΜΕ ΛΑΣΤΙΧΟ ΚΑΙ 4
ΠΟΔΑΡΑΚΙΑ**

K.CHEROUVIM

ΚΩΔΙΚΟΣ	ΠΕΡΙΓΡΑΦΗ	EURO	ΣΥΣΚ.
10422	Φ80	2,38	5/100

**ΤΑΠΑ ΒΑΛΒΙΔΑΣ
ΣΥΝΘΕΤΙΚΟΥ ΝΕΡΟΧΥΤΗ
ΙΝΟΧ ΜΕ ΠΕΙΡΟ**

K.CHEROUVIM

ΚΩΔΙΚΟΣ	ΠΕΡΙΓΡΑΦΗ	EURO	ΣΥΣΚ.
02592	Φ85	3,54	5/200

ΒΑΛΒΙΔΩΝ ΕΞΑΡΤΗΜΑΤΑ



**ΤΑΠΑ ΚΛΙΚ ΒΑΛΒΙΔΑΣ
ΣΥΝΘΕΤΙΚΟΥ ΝΕΡΟΧΥΤΗ
INOX**

ΚΩΔΙΚΟΣ	ΠΕΡΙΓΡΑΦΗ	EURO	ΣΥΣΚ.
12120	Φ71	8,10	1



**ΤΑΠΑ ΥΠΕΡΧΕΙΛΙΣΗΣ ΟΡΕΙΧ.
ΧΡΩΜΕ ΒΑΛΒΙΔΑΣ ΛΟΥΤΡΟΥ
ΚΛΙΚ Φ74 X Η8 X Μ6 ΘΗΛ.
ΓΙΑ ΚΩΔ. 06931+03537**

ΚΩΔΙΚΟΣ	ΠΕΡΙΓΡΑΦΗ	EURO	ΣΥΣΚ.
10660		7,50	1

Τεχνικά Χαρακτηριστικά

ΓΙΑ ΚΩΔ. 06931+03537



**ΤΑΠΑ ΚΛΙΚ ΟΡΕΙΧΑΛΚΙΝΗΣ
ΒΑΛΒΙΔΑΣ ΛΟΥΤΡΟΥ
ΕΠΙΠΕΔΗ ΧΡΩΜΕ**

ΚΩΔΙΚΟΣ	ΠΕΡΙΓΡΑΦΗ	EURO	ΣΥΣΚ.
07991	Φ72 x 1/4"	9,60	1/100



**ΤΑΠΑ ΚΛΙΚ ΠΛΑΣΤΙΚΗΣ
ΒΑΛΒΙΔΑΣ ΛΟΥΤΡΟΥ ΧΡΩΜΕ**

ΚΩΔΙΚΟΣ	ΠΕΡΙΓΡΑΦΗ	EURO	ΣΥΣΚ.
07975	Φ72	9,60	1/10



**ΤΑΠΑ Φ43 ΟΡΕΙΧΑΛΚΙΝΗ
ΧΡΩΜΕ ΜΕ O-RING ΓΙΑ
ΑΥΤΟΜΑΤΗ ΒΑΛΒΙΔΑ
ΛΟΥΤΡΟΥ 1"1/2**

ΚΩΔΙΚΟΣ	ΠΕΡΙΓΡΑΦΗ	EURO	ΣΥΣΚ.
03279	Φ43	4,34	1/50



**ΤΑΠΑ ΜΑΝΙΤΑΡΙ
ΑΥΤΟΜΑΤΗΣ ΒΑΛΒΙΔΑΣ
ΛΟΥΤΡΟΥ Φ72**

ΚΩΔΙΚΟΣ	ΠΕΡΙΓΡΑΦΗ	EURO	ΣΥΣΚ.
07200	ΠΛΑΣΤΙΚΟ	7,20	1/100
07201	ΟΡΕΙΧΑΛΚΙΝΟ	14,25	1/100

Τεχνικά Χαρακτηριστικά

04629 O-RING ΤΑΠΑΣ ΑΥΤ.ΒΑΛΒ.ΛΟΥΤΡΟΥ

Τεχνικά Χαρακτηριστικά

08391 ΛΑΣΤΙΧΟ Φ41,3 X Φ33 X Η3,2 ΤΑΠΑΣ ΜΑΝΙΤΑΡΙ



**ΤΑΠΑ ΜΑΝΙΤΑΡΙ
ΑΥΤΟΜΑΤΗΣ ΒΑΛΒΙΔΑΣ
ΝΙΠΤΗΡΑ Φ65 ΠΛΑΣΤΙΚΗ
ΧΡΩΜΕ**

ΚΩΔΙΚΟΣ	ΠΕΡΙΓΡΑΦΗ	EURO	ΣΥΣΚ.
03278	ΠΛΑΣΤΙΚΟ	5,80	1/10
03398	ΟΡΕΙΧΑΛΚΙΝΟ	10,40	1/10



**ΤΑΠΕΣ ΑΠΛΩΝ ΒΑΛΒΙΔΩΝ
ΜΕ ΑΛΥΣΙΔΑ**

ΚΩΔΙΚΟΣ	ΠΕΡΙΓΡΑΦΗ	EURO	ΣΥΣΚ.
03280	Φ31 ΝΙΠΤΗΡΑ 1"	1,17	1/10
03281	Φ40 ΝΙΠΤΗΡΑ 1"1/4	1,18	10/100
03282	Φ44 ΑΥΤ.ΛΟΥΤΡΟΥ	1,63	3/100/500
03283	Φ47 ΛΟΥΤΡΟΥ	1,63	3/100/500
03284	Φ52 ΝΕΡΟΧΥΤΗ	1,33	10/500

ΒΑΛΒΙΔΩΝ ΕΞΑΡΤΗΜΑΤΑ

ΤΑΠΕΣ ΑΠΛΩΝ ΒΑΛΒΙΔΩΝ ΜΕ ΛΑΒΗ

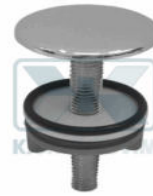

ΤΑΠΑ Β.Τ. ΧΡΩΜΕ ΔΙΑΚΟΣΜΗΤΙΚΗ ΜΠΙΝΤΕ, ΝΙΠΤΗΡΑ, ΝΕΡΟΧΥΤΗ

ΚΩΔΙΚΟΣ	ΠΕΡΙΓΡΑΦΗ	EURO	ΣΥΣΚ.
07781	Φ31 ΝΙΠΤΗΡΑ 1"	0,38	10
03285	Φ40 ΝΙΠΤΗΡΑ 1"1/4	0,38)/100/500
07783	Φ47 ΛΟΥΤΡΟΥ	0,42	10/80/400
03286	Φ52 ΝΕΡΟΧΥΤΗ	0,42	10/80

ΚΩΔΙΚΟΣ	ΠΕΡΙΓΡΑΦΗ	EURO	ΣΥΣΚ.
02548	Φ49 x L 70 mm	3,58	25/125

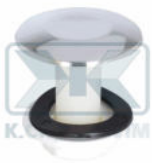

ΤΑΠΑ ΠΛΑΣΤΙΚΗ ΧΡΩΜΕ ΔΙΑΚΟΣΜΗΤΙΚΗ ΜΠΙΝΤΕ, ΝΙΠΤΗΡΑ, ΝΕΡΟΧΥΤΗ



ΤΗΛΕΦΩΝΟ CLOE Φ85 ΚΑΘΑΡΙΖΟΜΕΝΟ ΧΡΩΜΕ ΝΤΟΥΣ

ΚΩΔΙΚΟΣ	ΠΕΡΙΓΡΑΦΗ	EURO	ΣΥΣΚ.
11168	Φ46 x L 38 mm	1,58	2/40

ΚΩΔΙΚΟΣ	ΠΕΡΙΓΡΑΦΗ	EURO	ΣΥΣΚ.
03639	ΚΑΘΑΡΙΖΟΜΕΝΟ	17,64	1/25
07296	ΥΔΡΟΜΑΣΑΖ 3 ΡΟΩΝ	25,24	1/25



ΤΗΛΕΦΩΝΟ ΖΟΕ Φ90 ΥΔΡΟΜΑΣΑΖ 5 ΡΟΩΝ ΧΡΩΜΕ ΝΤΟΥΣ



ΤΗΛΕΦΩΝΟ ELGA Φ95 ΥΔΡΟΜΑΣΑΖ 3 ΡΟΩΝ ΧΡΩΜΕ ΝΤΟΥΣ

ΚΩΔΙΚΟΣ	ΠΕΡΙΓΡΑΦΗ	EURO	ΣΥΣΚ.
11559	ΥΔΡΟΜΑΣΑΖ 5 ΡΟΩΝ	15,00	1/20

ΚΩΔΙΚΟΣ	ΠΕΡΙΓΡΑΦΗ	EURO	ΣΥΣΚ.
12031	ΥΔΡΟΜΑΣΑΖ 3 ΡΟΩΝ	8,94	1/50



ΤΗΛΕΦΩΝΟ TIFFANY Φ100 ΚΑΘΑΡΙΖΟΜΕΝΟ ΧΡΩΜΕ ΝΤΟΥΣ



ΤΗΛΕΦΩΝΟ SCATTO Φ85 ΧΡΩΜΕ

ΚΩΔΙΚΟΣ	ΠΕΡΙΓΡΑΦΗ	EURO	ΣΥΣΚ.
07297	ΚΑΘΑΡΙΖΟΜΕΝΟ	8,70	1/50

ΚΩΔΙΚΟΣ	ΠΕΡΙΓΡΑΦΗ	EURO	ΣΥΣΚ.
01854	ΥΔΡΟΜΑΣΑΖ 3 ΡΟΩΝ	17,94	1

ΤΗΛΕΦΩΝΑ ΝΤΟΥΣ



**ΤΗΛΕΦΩΝΟ ΣΤΙΛΟ
ΚΥΛΙΝΔΡΙΚΟ ΧΡΩΜΕ**



**ΤΗΛΕΦΩΝΟ SPRINT Φ65
ΧΡΩΜΕ**

ΚΩΔΙΚΟΣ	ΠΕΡΙΓΡΑΦΗ	EURO	ΣΥΣΚ.
01849	ΚΥΛΙΝΔΡΙΚΟ ΚΑΘΑΡΙΣΜ	7,38	1/100

ΚΩΔΙΚΟΣ	ΠΕΡΙΓΡΑΦΗ	EURO	ΣΥΣΚ.
03636	ΥΔΡΟΜΑΣΑΖ 2 ΡΟΩΝ	29,75	1/30



**ΤΗΛΕΦΩΝΟ OASIS Φ70
ΥΔΡΟΜΑΣΑΖ 2 ΡΟΩΝ
ΧΡΩΜΕ ΝΤΟΥΣ**



**ΤΗΛΕΦΩΝΟ FONTE ΝΤΟΥΣ
ΚΑΘΑΡΙΖΟΜΕΝΟ ΧΡΩΜΕ**

ΚΩΔΙΚΟΣ	ΠΕΡΙΓΡΑΦΗ	EURO	ΣΥΣΚ.
08090	ΥΔΡΟΜΑΣΑΖ 2 ΡΟΩΝ	20,06	1

ΚΩΔΙΚΟΣ	ΠΕΡΙΓΡΑΦΗ	EURO	ΣΥΣΚ.
01838	ΚΑΘΑΡΙΖΟΜΕΝΟ	6,96	1/100



**ΤΗΛΕΦΩΝΟ VIRGOLA Φ70
ΧΡΩΜΕ**



**ΤΗΛΕΦΩΝΟ MIRO
ΚΑΘΑΡΙΖΟΜΕΝΟ ΧΡΩΜΕ
ΝΤΟΥΣ**

ΚΩΔΙΚΟΣ	ΠΕΡΙΓΡΑΦΗ	EURO	ΣΥΣΚ.
01844	ΚΑΘΑΡΙΖΟΜΕΝΟ	4,55	1/50

ΚΩΔΙΚΟΣ	ΠΕΡΙΓΡΑΦΗ	EURO	ΣΥΣΚ.
01840	ΚΑΘΑΡΙΖΟΜΕΝΟ	4,05	1/50



**ΤΗΛΕΦΩΝΟ DIANA Φ80
ΥΔΡΟΜΑΣΑΖ 3 ΡΟΩΝ
ΚΑΘΑΡΙΖΟΜΕΝΟ ΧΡΩΜΕ
ΝΤΟΥΣ**



**ΤΗΛΕΦΩΝΟ BETTER ΝΤΟΥΣ
ΚΑΘΑΡΙΖΟΜΕΝΟ ΧΡΩΜΕ**

ΚΩΔΙΚΟΣ	ΠΕΡΙΓΡΑΦΗ	EURO	ΣΥΣΚ.
01845	ΥΔΡΟΜΑΣΑΖ 3 ΡΟΩΝ	8,13	1/50

ΚΩΔΙΚΟΣ	ΠΕΡΙΓΡΑΦΗ	EURO	ΣΥΣΚ.
07828	ΚΑΘΑΡΙΖΟΜΕΝΟ	2,75	1/100

ΤΗΛΕΦΩΝΑ ΝΤΟΥΣ



**ΤΗΛΕΦΩΝΟ OLD ΟΛΟ
ΧΡΩΜΕ-ΛΕΥΚΟ ΜΕ ΛΕΥΚΟ
ΠΛΑΣΤΙΚΟ ΦΙΛΤΡΟ ΝΤΟΥΣ**

ΚΩΔΙΚΟΣ	ΠΕΡΙΓΡΑΦΗ	EURO	ΣΥΣΚ.
07380		16,05	1/50



**ΤΗΛΕΦΩΝΟ ΧΡΩΜΕ-ΛΕΥΚΟ
(ΡΗΤΙΝΗ) ΜΕ ΧΡΩΜΕ
ΦΙΛΤΡΟ ΝΤΟΥΣ**

ΚΩΔΙΚΟΣ	ΠΕΡΙΓΡΑΦΗ	EURO	ΣΥΣΚ.
01846		20,46	1/50



**ΤΗΛΕΦΩΝΟ OLD ΟΛΟ
ΧΡΩΜΕ**

ΚΩΔΙΚΟΣ	ΠΕΡΙΓΡΑΦΗ	EURO	ΣΥΣΚ.
01848		24,72	1/50



**ΤΗΛΕΦΩΝΟ TIME ΧΡΩΜΕ -
ΛΕΥΚΟ**

ΚΩΔΙΚΟΣ	ΠΕΡΙΓΡΑΦΗ	EURO	ΣΥΣΚ.
03182		21,75	1/30
06504	O-RING ΛΕΥΚΟ ΓΙΑ ΤΗΛΕΦΩΝΟ	0,65	1



**ΚΩΔΩΝΑΣ 3/8" ΘΗΛ. TIME
Φ70 ΧΡΩΜΕ ΜΕ ΛΕΥΚΟ
O-RING ΠΡΟΣΤΑΣΙΑΣ**

ΚΩΔΙΚΟΣ	ΠΕΡΙΓΡΑΦΗ	EURO	ΣΥΣΚ.
07989	3/8" x Φ70	6,84	1/10/50



**ΤΗΛΕΦΩΝΟ COMETA
ΠΛΑΣΤΙΚΟ
ΠΑΡΑΛΛΗΛΟΓΡΑΜΜΟ
ΕΠΙΚΛΙΝΕΣ**

ΚΩΔΙΚΟΣ	ΠΕΡΙΓΡΑΦΗ	EURO	ΣΥΣΚ.
01850	ΚΑΘΑΡΙΖΟΜΕΝΟ	6,25	1/50



**ΤΗΛΕΦΩΝΟ OLIVIA Φ70
ΧΡΩΜΕ ΝΤΟΥΣ**

ΚΩΔΙΚΟΣ	ΠΕΡΙΓΡΑΦΗ	EURO	ΣΥΣΚ.
11530	ΚΑΘΑΡΙΖΟΜΕΝΟ	6,74	1



**ΤΗΛΕΦΩΝΟ ΡΑΜΕΛΑ Φ120
ΧΡΩΜΕ ΝΤΟΥΣ**

ΚΩΔΙΚΟΣ	ΠΕΡΙΓΡΑΦΗ	EURO	ΣΥΣΚ.
11527	ΥΔΡΟΜΑΣΑΖ 5 ΡΟΩΝ	19,13	1/20

ΤΗΛΕΦΩΝΑ ΝΤΟΥΣ**ΤΗΛΕΦΩΝΟ ALICE Φ110
ΧΡΩΜΕ ΝΤΟΥΣ****ΤΗΛΕΦΩΝΟ ANNA Φ120
ΥΔΡΟΜΑΣΑΖ ΧΡΩΜΕ ΝΤΟΥΣ**

ΚΩΔΙΚΟΣ	ΠΕΡΙΓΡΑΦΗ	EURO	ΣΥΣΚ.
11529	ΚΑΘΑΡΙΖΟΜΕΝΟ	26,25	1
11528	ΥΔΡΟΜΑΣΑΖ 5 ΡΟΩΝ	29,75	1

ΚΩΔΙΚΟΣ	ΠΕΡΙΓΡΑΦΗ	EURO	ΣΥΣΚ.
10916	ΥΔΡΟΜΑΣΑΖ 3 ΡΟΩΝ	21,13	1/12

**ΤΗΛΕΦΩΝΟ VEGA
ΠΑΡΑΛΛΗΛΟΓΡΑΜΜΟ ΙΣΙΟ
ΠΛΑΣΤΙΚΟ ΧΡΩΜΕ****ΤΗΛΕΦΩΝΟ ΜΙΚΡΟ-QUARK
ΤΕΤΡΑΓΩΝΟ ΠΛΑΣΤΙΚΟ
ΧΡΩΜΕ ΚΑΘΑΡΙΖΟΜΕΝΟ
ΝΤΟΥΣ**

ΚΩΔΙΚΟΣ	ΠΕΡΙΓΡΑΦΗ	EURO	ΣΥΣΚ.
01851	ΚΑΘΑΡΙΖΟΜΕΝΟ	15,88	1/80

ΚΩΔΙΚΟΣ	ΠΕΡΙΓΡΑΦΗ	EURO	ΣΥΣΚ.
02953		12,18	1

**ΤΗΛΕΦΩΝΟ GJO
ΤΕΤΡΑΓΩΝΟ ΟΡΕΙΧΑΛΚΙΝΟ
ΧΡΩΜΕ ΚΑΘΑΡΙΖΟΜΕΝΟ
ΝΤΟΥΣ ΣΕ ΚΟΥΤΙ****ΤΗΛΕΦΩΝΟ BAUHAUS
ROBOT ΛΕΥΚΟ ΝΤΟΥΣ ΜΕ
ΠΛΑΣΤΙΚΟ ΜΑΥΡΟ ΦΙΛΤΡΟ**

ΚΩΔΙΚΟΣ	ΠΕΡΙΓΡΑΦΗ	EURO	ΣΥΣΚ.
01852		48,00	1/50

ΚΩΔΙΚΟΣ	ΠΕΡΙΓΡΑΦΗ	EURO	ΣΥΣΚ.
11179		1,94	1/5

**ΤΗΛΕΦΩΝΟ BAUHAUS
ΛΕΥΚΟ ΝΤΟΥΣ ΜΕ
ΠΛΑΣΤΙΚΟ ΜΑΥΡΟ ΦΙΛΤΡΟ****ΤΗΛΕΦΩΝΟ ROBOT ΧΡΩΜΕ
ΝΤΟΥΣ ΜΕ ΠΛΑΣΤΙΚΟ
ΦΙΛΤΡΟ**

ΚΩΔΙΚΟΣ	ΠΕΡΙΓΡΑΦΗ	EURO	ΣΥΣΚ.
11178		1,10	5/100

ΚΩΔΙΚΟΣ	ΠΕΡΙΓΡΑΦΗ	EURO	ΣΥΣΚ.
04986		5,38	1/50

ΤΗΛΕΦΩΝΑ ΝΤΟΥΣ**ΤΗΛΕΦΩΝΟ ΡΥΝΤΟ Φ62
ΑΠΛΟ ΧΡΩΜΕ - ΓΚΡΙ**

ΚΩΔΙΚΟΣ	ΠΕΡΙΓΡΑΦΗ	EURO	ΣΥΣΚ.
01842		5,11	1/10

**ΤΗΛΕΦΩΝΟ ΑΠΛΟ ΛΕΥΚΟ
ΝΤΟΥΣ ΜΕ ΠΛΑΣΤΙΚΟ
ΣΠΕΙΡΩΜΑ ΚΑΙ ΠΛΑΣΤΙΚΟ
ΦΙΛΤΡΟ**

ΚΩΔΙΚΟΣ	ΠΕΡΙΓΡΑΦΗ	EURO	ΣΥΣΚ.
09153		1,10	1/5

**ΤΗΛΕΦΩΝΟ ΚΟΜΜΩΤΗΡΙΟΥ
ΛΕΥΚΟ ΔΙΠΛΗΣ ΡΟΗΣ
ΠΑΓΚΟΥ ΜΕ ΚΑΜΠΥΛΗ 45°
ΧΡΩΜΕ Μ15Χ1 ΘΗΛ.**

ΚΩΔΙΚΟΣ	ΠΕΡΙΓΡΑΦΗ	EURO	ΣΥΣΚ.
07387		19,88	1

**ΤΗΛΕΦΩΝΟ ΚΟΜΜΩΤΗΡΙΟΥ
ΜΑΥΡΟ ΔΙΠΛΗΣ ΡΟΗΣ
ΠΑΓΚΟΥ ΜΕ ΚΑΜΠΥΛΗ 45°
ΧΡΩΜΕ Μ15Χ1 ΘΗΛ.**

ΚΩΔΙΚΟΣ	ΠΕΡΙΓΡΑΦΗ	EURO	ΣΥΣΚ.
07388		19,50	1/50

**ΤΗΛΕΦΩΝΟ ΚΟΜΜΩΤΗΡΙΟΥ
ΧΡΩΜΕ ΠΑΓΚΟΥ ΜΕ
ΦΙΛΤΡΑΚΙ ΚΑΙ ΚΑΜΠΥΛΗ 45°
Μ15Χ1 ΘΗΛ.**

ΚΩΔΙΚΟΣ	ΠΕΡΙΓΡΑΦΗ	EURO	ΣΥΣΚ.
11737		28,14	1

**ΒΑΣΕΙΣ ABS ΓΙΑ ΝΤΟΥΖΑΚΙΑ**

ΚΩΔΙΚΟΣ	ΠΕΡΙΓΡΑΦΗ	EURO	ΣΥΣΚ.
01932	Φ19 ΓΙΑ ΚΑΜΠΥΛΗ	4,46	20/150
01933	Φ22 ΓΙΑ ΠΑΞΙΜΑΔΙ 1/2"	4,46	30/150

**ΗΜΙΓΩΝΙΑ ΤΗΛΕΦΩΝΟΥ
ΝΤΟΥΣ ΘΗΛ. ΘΗΛ. ΟΡΕΙΧ.
ΧΡΩΜΕ ΓΙΑ ΒΑΣΗ ABS**

ΚΩΔΙΚΟΣ	ΠΕΡΙΓΡΑΦΗ	EURO	ΣΥΣΚ.
01934	M15x1 x 1/2"	15,55	1/25

**ΗΜΙΓΩΝΙΑ ΤΗΛΕΦΩΝΟΥ
ΝΤΟΥΣ ΑΡΣ. ΘΗΛ.
ΟΡΕΙΧΑΛΚΙΝΗ ΧΡΩΜΕ**

ΚΩΔΙΚΟΣ	ΠΕΡΙΓΡΑΦΗ	EURO	ΣΥΣΚ.
08954	1/2" x 1/2"	11,22	1/10

ΤΗΛΕΦΩΝΑ ΚΟΥΖΙΝΑΣ**ΤΗΛΕΦΩΝΟ ΚΟΥΖΙΝΑΣ
STYLE ΔΙΠΛΗΣ ΡΟΗΣ
ΧΡΩΜΕ**

K.CHEROUVIM

ΚΩΔΙΚΟΣ	ΠΕΡΙΓΡΑΦΗ	EURO	ΣΥΣΚ.
01869	ΑΓΛΟ	17,25	1/100

**ΤΗΛΕΦΩΝΟ LILLY
ΚΑΘΑΡΙΖΟΜΕΝΟ ΧΡΩΜΕ
ΚΟΥΖΙΝΑΣ ΔΙΠΛΗΣ ΡΟΗΣ 75°**

K.CHEROUVIM

ΚΩΔΙΚΟΣ	ΠΕΡΙΓΡΑΦΗ	EURO	ΣΥΣΚ.
11532	ΚΑΘΑΡΙΖΟΜΕΝΟ	13,75	1/50

**ΤΗΛΕΦΩΝΟ ΛΕΥΚΟ
ΚΟΥΖΙΝΑΣ ΔΙΠΛΗΣ ΡΟΗΣ 75°**

K.CHEROUVIM

ΚΩΔΙΚΟΣ	ΠΕΡΙΓΡΑΦΗ	EURO	ΣΥΣΚ.
01870	ΛΕΥΚΟ	20,09	1/50

**ΝΤΟΥΖΑΚΙ ΜΕ ΜΠΟΥΤΟΝ
JEWEL ΚΑΙ ΦΙΛΤΡΑΚΙ
M16,5X1A. ΟΡΕΙΧΑΛΚΙΝΟ
ΧΡΩΜΕ ΜΑΣΙΦ ΚΥΛΙΝΔΡΙΚΟ**

K.CHEROUVIM

ΚΩΔΙΚΟΣ	ΠΕΡΙΓΡΑΦΗ	EURO	ΣΥΣΚ.
08970		54,88	1

**ΤΗΛΕΦΩΝΟ ΚΟΥΖΙΝΑΣ
ΜΟΝΗΣ ΡΟΗΣ 90°
ΚΥΛΙΝΔΡΙΚΟ Φ28 X L130 ΜΕ
ΦΙΛΤΡΑΚΙ 22X1 ΘΗΛ. ΧΡΩΜΕ**

K.CHEROUVIM

ΚΩΔΙΚΟΣ	ΠΕΡΙΓΡΑΦΗ	EURO	ΣΥΣΚ.
07470	90° x Φ28 x L130	12,29	1/10

**ΝΤΟΥΖΑΚΙ ΚΟΥΖΙΝΑΣ ΙΣΙΟ
CONCEPT ΜΕ 2 ΜΠΟΥΤΟΝ
Φ37 x L113 ΧΡΩΜΕ**

K.CHEROUVIM

ΚΩΔΙΚΟΣ	ΠΕΡΙΓΡΑΦΗ	EURO	ΣΥΣΚ.
07371		44,99	1

**ΝΤΟΥΖΑΚΙ ΚΟΥΖΙΝΑΣ ΙΣΙΟ
MICRO 5 ΜΕ 1 ΜΠΟΥΤΟΝ
Φ28 x L56 ΧΡΩΜΕ**

K.CHEROUVIM

ΚΩΔΙΚΟΣ	ΠΕΡΙΓΡΑΦΗ	EURO	ΣΥΣΚ.
07373		24,24	1

**ΝΤΟΥΖΑΚΙ ΚΟΥΖΙΝΑΣ ΙΣΙΟ
MICRO 33 ΜΕ 1 ΜΠΟΥΤΟΝ
Φ28 x L78 ΧΡΩΜΕ**

K.CHEROUVIM

ΚΩΔΙΚΟΣ	ΠΕΡΙΓΡΑΦΗ	EURO	ΣΥΣΚ.
07375		31,08	1

ΝΤΟΥΖΑΚΙΑ



**ΝΤΟΥΖΑΚΙ ΚΟΥΖΙΝΑΣ ΙΣΙΟ
MICRO MANGO ME 1
ΜΠΟΥΤΟΝ Φ28 x L113
ΧΡΩΜΕ**

ΚΩΔΙΚΟΣ	ΠΕΡΙΓΡΑΦΗ	EURO	ΣΥΣΚ.
07372		45,86	1



**ΝΤΟΥΖΑΚΙ ΚΟΥΖΙΝΑΣ ΙΣΙΟ
MICRO 30 ME 1 ΜΠΟΥΤΟΝ
Φ30 x L56 ΧΡΩΜΕ**

ΚΩΔΙΚΟΣ	ΠΕΡΙΓΡΑΦΗ	EURO	ΣΥΣΚ.
07374		31,84	1



**ΝΤΟΥΖΑΚΙ ΚΟΥΖΙΝΑΣ ΙΣΙΟ
DUAL JET ME ΜΟΧΛΟ Φ42 X
L125 ΧΡΩΜΕ ΜΕΤΑΛΛΙΚΟ
ΔΙΠΛΗΣ ΡΟΗΣ**

ΚΩΔΙΚΟΣ	ΠΕΡΙΓΡΑΦΗ	EURO	ΣΥΣΚ.
08421	1/2"	75,20	1



**ΝΤΟΥΖΑΚΙ ΚΑΤΑΙΩΝΙΣΤΗΡΑ
ΚΟΥΖΙΝΑΣ ΙΣΙΟ ME ΛΑΒΗ
STOP Φ39 X L200
ΜΑΥΡΟ-ΧΡΩΜΕ
ΜΕΤΑΛΛΟΠΛΑΣΤΙΚΟ**

ΚΩΔΙΚΟΣ	ΠΕΡΙΓΡΑΦΗ	EURO	ΣΥΣΚ.
08362		119,13	1/15
09842	ΤΑΠΑ ΑΡΣ. ΧΡΩΜΕ M22x1	6,90	1
11081	ΕΛΑΤΗΡΙΟ	4,62	1



**ΝΤΟΥΖΑΚΙ ΑΝΤΕΑ ΧΡΩΜΕ
ΙΤΑΛΙΑΣ 3 ΘΕΣΕΩΝ**

ΚΩΔΙΚΟΣ	ΠΕΡΙΓΡΑΦΗ	EURO	ΣΥΣΚ.
01858	ΧΡΩΜΕ	7,48	1/150

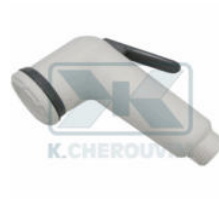

**ΝΤΟΥΖΑΚΙ ΟΑΣΙ ΛΕΥΚΟ
ΙΤΑΛΙΑΣ 3 ΘΕΣΕΩΝ**

ΚΩΔΙΚΟΣ	ΠΕΡΙΓΡΑΦΗ	EURO	ΣΥΣΚ.
01861	ΛΕΥΚΟ	3,55	1/150



**ΝΤΟΥΖΑΚΙ ΟΑΣΙ ΧΡΩΜΕ
ΙΤΑΛΙΑΣ 3 ΘΕΣΕΩΝ**

ΚΩΔΙΚΟΣ	ΠΕΡΙΓΡΑΦΗ	EURO	ΣΥΣΚ.
07550	ΧΡΩΜΕ	6,24	1/150



**ΝΤΟΥΖΑΚΙ PLUG ΧΡΩΜΕ
ΙΤΑΛΙΑΣ 3 ΘΕΣΕΩΝ**

ΚΩΔΙΚΟΣ	ΠΕΡΙΓΡΑΦΗ	EURO	ΣΥΣΚ.
12030	ΧΡΩΜΕ	7,35	1

ΝΤΟΥΖΑΚΙΑ



**ΝΤΟΥΖΑΚΙ LUX-DOUBLE
ΟΡΕΙΧΑΛΚΙΝΟ ΧΡΩΜΕ
ΜΑΣΙΦ ΚΥΛΙΝΔΡΙΚΟ**

ΚΩΔΙΚΟΣ	ΠΕΡΙΓΡΑΦΗ	EURO	ΣΥΣΚ.
05923		58,56	1/10
07974	ΣΕΤ ΕΠΙΣΚΕΥΗΣ ΠΛΗΡΕΣ	25,26	1



**ΝΤΟΥΖΑΚΙ SANY-RAIN
ΟΡΕΙΧΑΛΚΙΝΟ ΧΡΩΜΕ
ΜΑΣΙΦ ΚΥΛΙΝΔΡΙΚΟ
ΡΥΘΜΙΖΟΜΕΝΟ**

ΚΩΔΙΚΟΣ	ΠΕΡΙΓΡΑΦΗ	EURO	ΣΥΣΚ.
11533	ΡΥΘΜΙΖΟΜΕΝΗΣ ΡΟΗΣ	25,25	1/100



**ΝΤΟΥΖΑΚΙ ΡΕΟΝΙΑ
ΟΡΕΙΧΑΛΚΙΝΟ ΧΡΩΜΕ
ΜΑΣΙΦ ΚΥΛΙΝΔΡΙΚΟ
ΡΥΘΜΙΖΟΜΕΝΟ**

ΚΩΔΙΚΟΣ	ΠΕΡΙΓΡΑΦΗ	EURO	ΣΥΣΚ.
11881	ΡΥΘΜΙΖΟΜΕΝΗΣ ΡΟΗΣ	36,21	1/30



**ΝΤΟΥΖΑΚΙ VIOLA
ΤΕΤΡΑΓΩΝΟ ΧΡΩΜΕ
ΟΡΕΙΧΑΛΚΙΝΟ ΜΑΣΙΦ
ΡΥΘΜΙΖΟΜΕΝΟ**

ΚΩΔΙΚΟΣ	ΠΕΡΙΓΡΑΦΗ	EURO	ΣΥΣΚ.
11880	ΡΥΘΜΙΖΟΜΕΝΗΣ ΡΟΗΣ	22,95	1



**ΝΤΟΥΖΑΚΙ ΓΙΑ WC ΓΩΝΙΑΚΟ
ΚΥΛΙΝΔΡΙΚΟ ΠΛΑΣΤΙΚΟ
ΠΑΤΗΤΟ ΧΡΩΜΕ**

ΚΩΔΙΚΟΣ	ΠΕΡΙΓΡΑΦΗ	EURO	ΣΥΣΚ.
05892	1/2"	22,04	1/50



**ΝΤΟΥΖΑΚΙ 1/2" ΑΡΣ. ΧΡΩΜΕ
ΠΛΑΣΤΙΚΟ ΕΛΕΥΘΕΡΑΣ
ΡΟΗΣ ΜΕ ΟΠΗ ΣΤΗΡΙΞΗΣ**

ΚΩΔΙΚΟΣ	ΠΕΡΙΓΡΑΦΗ	EURO	ΣΥΣΚ.
03642	1/2"	0,49	10



**ΝΤΟΥΖΑΚΙ ΧΡΩΜΕ ΟΡΕΙΧ.
Φ23 ΕΛΕΥΘΕΡΑΣ ΡΟΗΣ ΜΕ
ΦΙΛΤΡΑΚΙ**

ΚΩΔΙΚΟΣ	ΠΕΡΙΓΡΑΦΗ	EURO	ΣΥΣΚ.
10937	1/2"	4,10	10/50



**ΓΑΝΤΖΑΚΙ ΠΛΑΣΤΙΚΟ
ΧΡΩΜΕ ΜΕ ΒΥΣΜΑ ΚΑΙ ΒΙΔΑ**

ΚΩΔΙΚΟΣ	ΠΕΡΙΓΡΑΦΗ	EURO	ΣΥΣΚ.
03643		0,60	10

ΣΠΙΡΑΛ ΛΟΥΤΡΟΥ**ΣΠΙΡΑΛ ΜΑΥΡΟ - ΧΡΩΜΕ
BIFLEX****ΣΠΙΡΑΛ SILVERFLEX 40 BAR
ΠΕΡΙΣΤΡΕΦΟΜΕΝΟ 1/2"
ΚΩΝΙΚΑ ΠΑΞΙΜΑΔΙΑ**

ΚΩΔΙΚΟΣ	ΠΕΡΙΓΡΑΦΗ	EURO	ΣΥΣΚ.
01814	150 cm	5,64	1/50
01815	200 cm	6,06	1/50

ΚΩΔΙΚΟΣ	ΠΕΡΙΓΡΑΦΗ	EURO	ΣΥΣΚ.
01827	150 cm	12,02	1/50
01828	200 cm	13,50	1/50

**ΣΠΙΡΑΛ SILVERFLEX
ΛΟΥΤΡΟΥ 1/2" ΜΕ ΚΩΝΙΚΑ
ΠΑΞΙΜΑΔΙΑ 40 BAR****ΣΠΙΡΑΛ BIFLEX ΛΟΥΤΡΟΥ
1/2" ΜΕ 2 ΚΩΝΙΚΑ
ΠΑΞΙΜΑΔΙΑ 40 BAR**

ΚΩΔΙΚΟΣ	ΠΕΡΙΓΡΑΦΗ	EURO	ΣΥΣΚ.
08216	70 cm	7,52	1/100
01823	150 cm	12,35	1/50
01824	200 cm	13,40	1/50

ΚΩΔΙΚΟΣ	ΠΕΡΙΓΡΑΦΗ	EURO	ΣΥΣΚ.
01825	150 cm	11,28	1/50
01826	200 cm	12,78	1/50
08180	250 cm	14,98	1/50
08181	300 cm	16,45	1/50

**ΣΠΙΡΑΛ ARIFLEX ΛΟΥΤΡΟΥ
1/2" ΜΕ 2 ΚΩΝΙΚΑ
ΠΑΞΙΜΑΔΙΑ 40 BAR****ΣΠΙΡΑΛ TEXIFLEX PVC
ΔΙΚΤΥΩΜΕΝΟ ΛΕΥΚΟ 1/2" x
1/2" ΜΕ ΚΩΝΙΚΟ ΠΑΞΙΜΑΔΙ**

ΚΩΔΙΚΟΣ	ΠΕΡΙΓΡΑΦΗ	EURO	ΣΥΣΚ.
01817	50 cm	8,61	1/50
01818	100 cm	9,63	1/75
01820	150 cm	10,94	1/50
06101	175 cm	12,10	1/50
01821	200 cm	12,26	1/50

ΚΩΔΙΚΟΣ	ΠΕΡΙΓΡΑΦΗ	EURO	ΣΥΣΚ.
07493	100 cm	4,36	1/50
07746	120 cm	5,99	1/50
01812	150 cm	6,62	1/50
01813	200 cm	6,48	1/50

**ΣΠΙΡΑΛ BIFLEX ΓΙΑ WC 1/2"
ΚΩΝΙΚΟ ΠΕΡΙΣΤΡΕΦΟΜΕΝΟ
x 1/2" ΣΤΡΟΓΓΥΛΟ 40 BAR****ΣΠΙΡΑΛ ΛΕΥΚΟ PVC ΛΕΙΟ
ΛΟΥΤΡΟΥ 1/2" x 1/2" ΜΕ
ΚΩΝΙΚΑ ΠΑΞΙΜΑΔΙΑ**

ΚΩΔΙΚΟΣ	ΠΕΡΙΓΡΑΦΗ	EURO	ΣΥΣΚ.
01819	120 cm	9,25	1/50

ΚΩΔΙΚΟΣ	ΠΕΡΙΓΡΑΦΗ	EURO	ΣΥΣΚ.
06817	150 cm	4,90	1/50
06818	200 cm	4,54	1/50

ΣΠΙΡΑΛ ΛΟΥΤΡΟΥ



**ΣΠΙΡΑΛ ΝΥΛΟΝ ΛΕΥΚΟ
ΛΟΥΤΡΟΥ ΜΕ 2 ΚΩΝΙΚΑ
ΠΑΞΙΜΑΔΙΑ 40ΒΑΡ**

ΚΩΔΙΚΟΣ	ΠΕΡΙΓΡΑΦΗ	EURO	ΣΥΣΚ.
08242	120 cm	7,68	1/50



**ΣΠΙΡΑΛ ΝΥΛΟΝ ΜΑΥΡΟ
ΛΟΥΤΡΟΥ ΜΕ 2 ΚΩΝΙΚΑ
ΠΑΞΙΜΑΔΙΑ 40ΒΑΡ**

ΚΩΔΙΚΟΣ	ΠΕΡΙΓΡΑΦΗ	EURO	ΣΥΣΚ.
08241	120 cm	9,25	1/50
06819	150 cm	10,06	1/50



**ΣΠΙΡΑΛ ΧΡΩΜΕ 1/2" ΚΩΝΙΚΟ
x 1/2" ΘΗΛΥΚΟ**

ΚΩΔΙΚΟΣ	ΠΕΡΙΓΡΑΦΗ	EURO	ΣΥΣΚ.
08085	60 cm	7,94	1/100
08086	70 cm	7,94	1/50
08087	80 cm	7,94	1/100
02617	150 cm	8,24	1/50
02618	200 cm	11,03	1/50



**ΣΠΙΡΑΛ ΧΡΩΜΕ ΛΟΥΤΡΟΥ
Β.Τ. 1/2" ΚΩΝΙΚΟ x 1/2"
ΘΗΛΥΚΟ**

ΚΩΔΙΚΟΣ	ΠΕΡΙΓΡΑΦΗ	EURO	ΣΥΣΚ.
02621	50 cm	10,45	1/75
07377	80 cm	12,37	1/50
07378	100 cm	12,37	1/75
07379	120 cm	13,35	1/50
02622	150 cm	10,20	1/50
02623	200 cm	19,37	1/50



**ΣΠΙΡΑΛ ΣΠΙΡΟFLEX 1/2" X
1/2" ΜΕ ΚΩΝΙΚΟ ΠΑΞΙΜΑΔΙ &
ΠΛΑΣΤ. ΑΚΡΟΣΩΛ.**

ΚΩΔΙΚΟΣ	ΠΕΡΙΓΡΑΦΗ	EURO	ΣΥΣΚ.
08200	50 cm	5,95	1/50
08202	150 cm	5,04	1/50
08203	175 cm	5,88	1/50



**ΣΠΙΡΑΛ STARFLEX ΜΕ
ΚΩΝΙΚΟ ΠΑΞΙΜΑΔΙ ΚΑΙ
ΠΛΑΣΤΙΚΑ ΑΚΡΟΣΩΛΗΝΙΑ**

ΚΩΔΙΚΟΣ	ΠΕΡΙΓΡΑΦΗ	EURO	ΣΥΣΚ.
08190	200 cm	6,71	1/50



**ΣΠΙΡΑΛ ΟΛΟ ΙΝΟΧ ΣΑΤΙΝΕ
ΠΕΡΙΣΤΡΕΦΟΜΕΝΟ
ΛΟΥΤΡΟΥ 1/2" X 1/2" ΜΕ 2
ΚΩΝ. ΠΑΞΙΜΑΔΙΑ AISI 316L**

ΚΩΔΙΚΟΣ	ΠΕΡΙΓΡΑΦΗ	EURO	ΣΥΣΚ.
10239	150 cm	26,71	1



**ΣΠΙΡΑΛ DARKFLEX
ΛΟΥΤΡΟΥ 1/2" X 1/2"
ΠΕΡΙΣΤΡ. ΜΕ ΜΑΥΡΑ ΚΩΝ.
ΠΑΞΙΜΑΔΙΑ**

ΚΩΔΙΚΟΣ	ΠΕΡΙΓΡΑΦΗ	EURO	ΣΥΣΚ.
11193	100 cm	11,27	1/30

ΣΠΙΡΑΛ ΚΟΥΖΙΝΑΣ - ΚΟΜΜΩΤΗΡΙΟΥ**ΣΠΙΡΑΛ ΚΟΥΖΙΝΑΣ ΧΡΩΜΕ
Β.Τ. 1/2" ΚΩΝΙΚΟ x 15x1
ΑΡΣΕΝΙΚΟ****ΣΠΙΡΑΛ ΧΡΩΜΕ Β.Τ 1/2"
ΚΩΝΙΚΟ x 3/8" ΘΗΛΥΚΟ**

ΚΩΔΙΚΟΣ	ΠΕΡΙΓΡΑΦΗ	EURO	ΣΥΣΚ.
02619	150 cm	10,32	1/50
02620	200 cm	18,49	1/50

ΚΩΔΙΚΟΣ	ΠΕΡΙΓΡΑΦΗ	EURO	ΣΥΣΚ.
06825	150 cm	11,91	1/50
06826	200 cm	20,44	1/50

**ΣΠΙΡΑΛ ΚΟΥΖΙΝΑΣ ΙΝΟΧ 1/2"
ΚΩΝΙΚΟ x 15x1 ΑΡΣΕΝΙΚΟ****ΣΠΙΡΑΛ ΚΟΥΖΙΝΑΣ ΝΥΛΟΝ
30 ΒΑΡ ΜΑΥΡΟ 15x1 ΑΡΣ. x
1/2" ΚΩΝΙΚΟ**

ΚΩΔΙΚΟΣ	ΠΕΡΙΓΡΑΦΗ	EURO	ΣΥΣΚ.
07376	150 cm	10,00	1/50

ΚΩΔΙΚΟΣ	ΠΕΡΙΓΡΑΦΗ	EURO	ΣΥΣΚ.
01831	150 cm	7,74	1/100
05951	200 cm	9,46	1/100

**ΣΠΙΡΑΛ ΚΟΥΖΙΝΑΣ ΧΡΩΜΕ
Β.Τ. 1/2" ΚΩΝΙΚΟ x 3/8"
ΑΡΣΕΝΙΚΟ****ΣΠΙΡΑΛ ΚΟΜΜΩΤΗΡΙΟΥ 15x1
ΑΡΣ. ΠΕΡΙΣΤΡΕΦΟΜΕΝΟ x
3/8" ΘΗΛ. ΝΥΛΟΝ ΓΚΡΙ 30
ΒΑΡ**

ΚΩΔΙΚΟΣ	ΠΕΡΙΓΡΑΦΗ	EURO	ΣΥΣΚ.
06833	150 cm	11,72	1/50
06834	200 cm	16,35	1/50

ΚΩΔΙΚΟΣ	ΠΕΡΙΓΡΑΦΗ	EURO	ΣΥΣΚ.
08025	100 cm	5,53	1/20
09839	150 cm	6,64	1/40

**ΣΠΙΡΑΛ DARKFLEX 15X1
ΑΡΣ. ΠΕΡΙΣΤΡ. x 15X1 ΑΡΣ.
ΠΕΡΙΣΤΡ. ΜΑΥΡΑ PVC ΜΕ
ΟΡΕΙΧ. ΑΚΡΟΦΥΣΙΑ****ΣΠΙΡΑΛ 1 ΟΠΗΣ ΑΡΣ. ΚΟΝΤΟ
20 CM. ΙΝΟΧ DN6**

ΚΩΔΙΚΟΣ	ΠΕΡΙΓΡΑΦΗ	EURO	ΣΥΣΚ.
10938	50 cm	5,36	1
10939	60 cm	8,10	1
10940	70 cm	8,32	1
10941	150 cm	9,33	1/20
10942	200 cm	11,32	1

ΚΩΔΙΚΟΣ	ΠΕΡΙΓΡΑΦΗ	EURO	ΣΥΣΚ.
09303	M8x1 x M15x1	4,96	25
09304	M10x1 x M15x1	4,97	25

ΣΠΙΡΑΛ ΚΟΥΖΙΝΑΣ - ΚΟΜΜΩΤΗΡΙΟΥ

**ΣΠΙΡΑΛ ΘΗΛ. ΘΗΛ.
ΣΥΝΔΕΣΗΣ INOX DN6**

ΚΩΔΙΚΟΣ	ΠΕΡΙΓΡΑΦΗ	EURO	ΣΥΣΚ.
11544	3/8" x M15x1 x 20 cm	5,17	1/25



**ΣΠΙΡΑΛ 3/8" ΑΡΣΕΝΙΚΟ x
1/2" ΚΩΝΙΚΟ NYLON ΜΑΥΡΟ
30 BAR ANDOLINA**

ΚΩΔΙΚΟΣ	ΠΕΡΙΓΡΑΦΗ	EURO	ΣΥΣΚ.
06831	150 cm	10,24	1/30
06832	200 cm	12,84	1/100



**ΣΠΙΡΑΛ ΚΟΥΖΙΝΑΣ NYLON
30 BAR ΜΑΥΡΟ 3/8" ΘΗΛ x
1/2" ΚΩΝΙΚΟ**

ΚΩΔΙΚΟΣ	ΠΕΡΙΓΡΑΦΗ	EURO	ΣΥΣΚ.
06506	150 cm	8,52	10
06830	200 cm	11,00	1/15



**ΣΥΣΤΟΛΗ ΑΜΕΡΙΚΗΣ ΧΡΩΜΕ
ΓΙΑ ΣΠΙΡΑΛ ΚΟΥΖΙΝΑΣ
15x1Θ.**

ΚΩΔΙΚΟΣ	ΠΕΡΙΓΡΑΦΗ	EURO	ΣΥΣΚ.
01403	M15x1 x 3/8"	2,31	10/250
01404	M15x1 x 1/2"	2,79	10/250



**ΜΑΣΤΟΣ ΣΥΣΤΟΛΙΚΟΣ
ΧΡΩΜΕ ΓΙΑ ΣΠΙΡΑΛ
ΚΟΥΖΙΝΑΣ 15x1**

ΚΩΔΙΚΟΣ	ΠΕΡΙΓΡΑΦΗ	EURO	ΣΥΣΚ.
01421	M15x1 x 1/2"	2,97	1/200/1.000



**ΣΥΣΤΟΛΗ ΑΓΓΛΙΑΣ ΓΙΑ
ΣΠΙΡΑΛ ΜΠΑΤΑΡΙΩΝ 1 ΟΠΗΣ
& ΚΟΥΖΙΝΑΣ**

ΚΩΔΙΚΟΣ	ΠΕΡΙΓΡΑΦΗ	EURO	ΣΥΣΚ.
08214	M15x1 x 1/2"	4,80	1/10



**ΒΑΡΙΔΙ ΓΙΑ ΣΠΙΡΑΛ
ΚΟΥΖΙΝΑΣ**

ΚΩΔΙΚΟΣ	ΠΕΡΙΓΡΑΦΗ	EURO	ΣΥΣΚ.
01832		3,82	1



**ΣΕΤ ΣΠΙΡΑΛ SILVERFLEX
120 CM. ΠΕΡΙΣΤΡΕΦΟΜΕΝΟ,
ΝΤΟΥΖΑΚΙ OASIS ΧΡΩΜΕ &
ΣΤΗΡΙΓΜΑ ΧΡΩΜΕ**

ΚΩΔΙΚΟΣ	ΠΕΡΙΓΡΑΦΗ	EURO	ΣΥΣΚ.
01834		20,87	1/50

ΣΕΤ ΠΑΡΟΧΗΣ ΜΕ ΝΤΟΥΖΑΚΙ**ΣΕΤ ΣΠΙΡΑΛ ΙΝΟΧ ΧΡΩΜΕ
120 cm, ΝΤΟΥΖΑΚΙ PLUG
ΧΡΩΜΕ & ΣΤΗΡΙΓΜΑ ΧΡΩΜΕ**

ΚΩΔΙΚΟΣ	ΠΕΡΙΓΡΑΦΗ	EURO	ΣΥΣΚ.
12073	1/2"	16,25	1/30

**ΣΕΤ ΣΠΙΡΑΛ ΙΝΟΧ ΧΡΩΜΕ
120 cm, ΣΤΗΡΙΓΜΑ SLY
ΧΡΩΜΕ & ΝΤΟΥΖΑΚΙ PLUG
ΧΡΩΜΕ**

ΚΩΔΙΚΟΣ	ΠΕΡΙΓΡΑΦΗ	EURO	ΣΥΣΚ.
12134	1/2"	16,25	1/30

**ΣΕΤ ΣΠΙΡΑΛ ΜΑΥΡΟ 120 cm
ΜΕ ΝΤΟΥΖΑΚΙ PLUG ΜΑΥΡΟ
& ΣΤΗΡΙΓΜΑ ΜΑΥΡΟ SLY**

ΚΩΔΙΚΟΣ	ΠΕΡΙΓΡΑΦΗ	EURO	ΣΥΣΚ.
12135	1/2"	42,90	1/30

**ΣΕΤ ΣΠΙΡΑΛ BIFLEX 120 CM.
ΠΕΡΙΣΤΡΕΦΟΜΕΝΟ,
ΝΤΟΥΖΑΚΙ OASIS ΧΡΩΜΕ &
ΣΤΗΡΙΓΜΑ ΧΡΩΜΕ**

ΚΩΔΙΚΟΣ	ΠΕΡΙΓΡΑΦΗ	EURO	ΣΥΣΚ.
01835		18,57	1/50

**ΣΕΤ ΣΠΙΡΑΛ ΛΕΥΚΟ PVC 120
CM, ΝΤΟΥΖΑΚΙ OASIS ΛΕΥΚΟ
& ΣΤΗΡΙΓΜΑ ΛΕΥΚΟ**

ΚΩΔΙΚΟΣ	ΠΕΡΙΓΡΑΦΗ	EURO	ΣΥΣΚ.
01833	1/2"	13,88	1/30

**ΣΕΤ ΠΑΡΟΧΗΣ ΜΕ ΣΠΙΡΑΛ
BIFLEX, ΝΤΟΥΖΑΚΙ ΚΑΙ
ΔΙΑΚΟΠΤΗ ΠΑΡΟΧΗΣ,
ΟΡΕΙΧΑΛΚΙΝΟ ΧΡΩΜΕ**

ΚΩΔΙΚΟΣ	ΠΕΡΙΓΡΑΦΗ	EURO	ΣΥΣΚ.
07456		52,25	1/30

**ΠΑΡΟΧΗ ΝΤΟΥΣ
ΚΥΛΙΝΔΡΙΚΗ ΜΕ ΣΤΑΘΕΡΟ
ΣΤΗΡΙΓΜΑ ΟΡΕΙΧΑΛΚΙΝΗ
ΧΡΩΜΕ ΜΑΣΙΦ ΜΕ ΡΟΖΕΤΑ**

ΚΩΔΙΚΟΣ	ΠΕΡΙΓΡΑΦΗ	EURO	ΣΥΣΚ.
08965	1/2"	23,52	1/20

**ΠΑΡΟΧΗ ΝΤΟΥΣ
ΚΥΛΙΝΔΡΙΚΗ ΜΕ
ΠΕΡΙΣΤΡΕΦΟΜΕΝΟ
ΣΤΗΡΙΓΜΑ ΟΡΕΙΧΑΛΚΙΝΗ
ΧΡΩΜΕ ΜΑΣΙΦ ΜΕ ΡΟΖΕΤΑ**

ΚΩΔΙΚΟΣ	ΠΕΡΙΓΡΑΦΗ	EURO	ΣΥΣΚ.
08958	1/2"	24,13	1

ΔΙΑΚΟΠΤΕΣ-ΠΑΡΟΧΕΣ-ΣΤΗΡΙΓΜΑΤΑ ΝΤΟΥΣ ΧΡΩΜΕ

**ΠΑΡΟΧΗ ΝΤΟΥΣ
ΤΕΤΡΑΓΩΝΗ ΜΕ ΣΤΑΘΕΡΟ
ΣΤΗΡΙΓΜΑ ΟΡΕΙΧΑΛΚΙΝΗ
ΧΡΩΜΕ ΜΑΖΙΦ ΜΕ ΡΟΖΕΤΑ**

ΚΩΔΙΚΟΣ	ΠΕΡΙΓΡΑΦΗ	EURO	ΣΥΣΚ.
08966	1/2"	26,74	1/10/50



**ΠΑΡΟΧΗ ΝΤΟΥΣ
ΚΥΛΙΝΔΡΙΚΗ ΜΕ ΣΤΗΡΙΓΜΑ
& ΔΙΑΚΟΠΤΗ ΑΣΦΑΛΕΙΑΣ
ΟΡΕΙΧΑΛΚΙΝΗ ΧΡΩΜΕ
ΜΑΖΙΦ ΜΕ ΡΟΖΕΤΑ**

ΚΩΔΙΚΟΣ	ΠΕΡΙΓΡΑΦΗ	EURO	ΣΥΣΚ.
08967	1/2"	70,47	1



**ΠΑΡΟΧΗ ΝΤΟΥΣ
ΤΕΤΡΑΓΩΝΗ ΜΕ ΣΤΗΡΙΓΜΑ
& ΔΙΑΚΟΠΤΗ ΑΣΦΑΛΕΙΑΣ
ΟΡΕΙΧΑΛΚΙΝΗ ΧΡΩΜΕ
ΜΑΖΙΦ ΜΕ ΡΟΖΕΤΑ**

ΚΩΔΙΚΟΣ	ΠΕΡΙΓΡΑΦΗ	EURO	ΣΥΣΚ.
08968	1/2"	83,07	1



**ΠΑΡΟΧΗ ΝΤΟΥΣ
ΤΕΤΡΑΓΩΝΗ ΟΡΕΙΧΑΛΚΙΝΗ
ΧΡΩΜΕ ΜΑΖΙΦ ΜΕ ΡΟΖΕΤΑ**

ΚΩΔΙΚΟΣ	ΠΕΡΙΓΡΑΦΗ	EURO	ΣΥΣΚ.
08963	1/2" #26 - H45 ΡΟΖ.50x50	18,73	1



**ΠΑΡΟΧΗ ΝΤΟΥΣ ΓΩΝΙΑΚΗ
ΜΕ ΣΤΗΡΙΓΜΑ ΤΗΛ.
ΠΛΑΣΤΙΚΗ ΧΡΩΜΕ**

ΚΩΔΙΚΟΣ	ΠΕΡΙΓΡΑΦΗ	EURO	ΣΥΣΚ.
06463	1/2" x 1/2"	7,11	1/100



**ΠΑΡΟΧΗ ΝΤΟΥΣ
ΚΥΛΙΝΔΡΙΚΗ ΟΡΕΙΧΑΛΚΙΝΗ
ΧΡΩΜΕ ΜΑΖΙΦ ΜΕ ΡΟΖΕΤΑ**

ΚΩΔΙΚΟΣ	ΠΕΡΙΓΡΑΦΗ	EURO	ΣΥΣΚ.
08964	1/2"	16,05	1



**ΠΑΡΟΧΗ ΝΤΟΥΣ ΜΕ 2
ΕΞΟΔΟΥΣ, 1 ΔΙΑΚΟΠΤΗ &
ΣΤΗΡΙΓΜΑ ΤΗΛΕΦΩΝΟΥ
ΟΡΕΙΧ/ΝΗ ΧΡΩΜΕ 1/2" ΑΡΣ.
ΜΕ ΡΟΖΕΤΑ**

ΚΩΔΙΚΟΣ	ΠΕΡΙΓΡΑΦΗ	EURO	ΣΥΣΚ.
09662	1/2" x 1/2"	37,50	1/25



**ΠΑΡΟΧΗ ΝΤΟΥΣ ΜΕ 2
ΕΞΟΔΟΥΣ,
ΣΤΗΡΙΓΜΑ-ΔΙΑΚΟΠΤΗ ΜΕ
ΤΑΧΥΣΥΝΔΕΣΜΟ ΟΡΕΙΧ.
L137 ΧΡΩΜΕ ΜΕ ΡΟΖΕΤΑ**

ΚΩΔΙΚΟΣ	ΠΕΡΙΓΡΑΦΗ	EURO	ΣΥΣΚ.
12295	1/2" x 1/2" x 1/2"	46,55	1

ΔΙΑΚΟΠΤΕΣ-ΠΑΡΟΧΕΣ-ΣΤΗΡΙΓΜΑΤΑ ΝΤΟΥΣ ΧΡΩΜΕ

**ΠΑΡΟΧΗ ΝΤΟΥΣ ΜΕ
ΔΙΑΚΟΠΤΗ & ΣΤΗΡΙΓΜΑ
ΤΗΛΕΦΩΝΟΥ ΟΡΕΙΧ/ΝΗ
ΧΡΩΜΕ ΜΕ ΡΟΖΕΤΑ**



**ΠΑΡΟΧΗ ΝΤΟΥΣ ΜΕ ΠΛΑΪ
ΔΙΑΚΟ. & ΣΤΗΡΙ. ΤΗ/ΝΟΥ
ΟΡΕΙΧ. ΧΡΩΜΕ ΜΕ ΡΟΖΕΤΑ**

ΚΩΔΙΚΟΣ	ΠΕΡΙΓΡΑΦΗ	EURO	ΣΥΣΚ.
10917	1/2" x 1/2"	34,75	1/40

ΚΩΔΙΚΟΣ	ΠΕΡΙΓΡΑΦΗ	EURO	ΣΥΣΚ.
12076	1/2" x 1/2"	22,14	1/50



**ΠΑΡΟΧΗ ΝΤΟΥΣ ΓΩΝΙΑΚΗ
ΑΠΟ ΤΟΙΧΟ ΟΡΕΙΧΑΛΚΙΝΗ
ΧΡΩΜΕ**



**ΣΤΗΡΙΓΜΑ ΝΤΟΥΣ
ΤΕΤΡΑΓΩΝΟ ΣΤΑΘΕΡΟ
ΧΡΩΜΕ**

ΚΩΔΙΚΟΣ	ΠΕΡΙΓΡΑΦΗ	EURO	ΣΥΣΚ.
06302	1/2"x1/2" - Φ54 H25	7,89	1/100

ΚΩΔΙΚΟΣ	ΠΕΡΙΓΡΑΦΗ	EURO	ΣΥΣΚ.
11540	ΠΛΑΣΤΙΚΟ	3,73	1



**ΣΤΗΡΙΓΜΑ ΝΤΟΥΣ
ΤΕΤΡΑΓΩΝΟ ΣΤΑΘΕΡΟ
ΧΡΩΜΕ**



**ΣΤΗΡΙΓΜΑ ΝΤΟΥΣ ΛΕΥΚΟ
ΣΤΑΘΕΡΟ ΠΛΑΣΤΙΚΟ
ΚΥΛΙΝΔΡΙΚΟ ΜΕ 2 ΒΙΔΕΣ**

ΚΩΔΙΚΟΣ	ΠΕΡΙΓΡΑΦΗ	EURO	ΣΥΣΚ.
08962	ΟΡΕΙΧ. #26 - H42	12,50	1/100

ΚΩΔΙΚΟΣ	ΠΕΡΙΓΡΑΦΗ	EURO	ΣΥΣΚ.
06821		1,01	1/10



**ΣΤΗΡΙΓΜΑ ΝΤΟΥΣ
ΚΥΛΙΝΔΡΙΚΟ ΣΤΑΘΕΡΟ
ΧΡΩΜΕ**



**ΣΤΗΡΙΓΜΑ ΝΤΟΥΣ
ΤΕΤΡΑΓΩΝΟ
ΠΕΡΙΣΤΡΕΦΟΜΕΝΟ
ΠΛΑΣΤΙΚΟ ΧΡΩΜΕ**

ΚΩΔΙΚΟΣ	ΠΕΡΙΓΡΑΦΗ	EURO	ΣΥΣΚ.
01872	ΠΛΑΣΤΙΚΟ	2,50	1/300
06462	ΟΡΕΙΧΑΛΚΙΝΟ	11,03	1/30/150

ΚΩΔΙΚΟΣ	ΠΕΡΙΓΡΑΦΗ	EURO	ΣΥΣΚ.
01876		15,48	1

ΔΙΑΚΟΠΤΕΣ-ΠΑΡΟΧΕΣ-ΣΤΗΡΙΓΜΑΤΑ ΝΤΟΥΣ ΧΡΩΜΕ**ΣΤΗΡΙΓΜΑ ΝΤΟΥΣ
ΤΕΤΡΑΓΩΝΟ
ΠΕΡΙΣΤΡΕΦΟΜΕΝΟ
ΟΡΕΙΧΑΛΚΙΝΟ ΧΡΩΜΕ
ΜΑΣΙΦ ΜΕ 1 ΒΙΔΑ**

ΚΩΔΙΚΟΣ	ΠΕΡΙΓΡΑΦΗ	EURO	ΣΥΣΚ.
08957		34,74	1

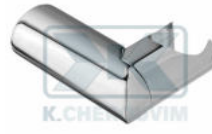
**ΣΤΗΡΙΓΜΑ ΝΤΟΥΣ
ΚΥΛΙΝΔΡΙΚΟ
ΠΕΡΙΣΤΡΕΦΟΜΕΝΟ
ΟΡΕΙΧΑΛΚΙΝΟ ΧΡΩΜΕ
ΜΑΣΙΦ ΜΕ 1 ΒΙΔΑ**

ΚΩΔΙΚΟΣ	ΠΕΡΙΓΡΑΦΗ	EURO	ΣΥΣΚ.
08956		29,30	1

**ΣΤΗΡΙΓΜΑ ΝΤΟΥΣ DUPLEX
ΠΕΡΙΣΤΡΕΦΟΜΕΝΟ
ΠΛΑΣΤΙΚΟ**

ΚΩΔΙΚΟΣ	ΠΕΡΙΓΡΑΦΗ	EURO	ΣΥΣΚ.
01871		8,25	1/125/15

**ΣΤΗΡΙΣΜΑ ΝΤΟΥΣ ΟΡΤΑ
ΧΡΩΜΕ**

ΚΩΔΙΚΟΣ	ΠΕΡΙΓΡΑΦΗ	EURO	ΣΥΣΚ.
01875	ΟΡΕΙΧΑΛΚΙΝΟ	12,37	1/100

**ΣΤΗΡΙΓΜΑ ΝΤΟΥΣ ΤΥΠΟΥ
GROHE (ΑΡΘΡΩΣΗ &
ΓΑΝΤΖΟΣ)**

ΚΩΔΙΚΟΣ	ΠΕΡΙΓΡΑΦΗ	EURO	ΣΥΣΚ.
03640	ΑΡΘΡΩΣΗ	6,37	10/50/250
03641	ΓΑΝΤΖΟΣ	3,38	10/40/200

**ΔΙΑΚΟΠΤΑΚΙ ROBOT
ΣΤΑΘΕΡΟ ΟΡΕΙΧΑΛΚΙΝΟ
ΧΡΩΜΕ**

ΚΩΔΙΚΟΣ	ΠΕΡΙΓΡΑΦΗ	EURO	ΣΥΣΚ.
01950	1/2" x 1/2"	15,60	1/50/250

**ΔΙΑΚΟΠΤΑΚΙ ROBOT ΜΕ
ΚΕΡΑΜΙΚΟ ΜΗΧΑΝΙΣΜΟ
ΟΡΕΙΧΑΛΚΙΝΟ ΧΡΩΜΕ**

ΚΩΔΙΚΟΣ	ΠΕΡΙΓΡΑΦΗ	EURO	ΣΥΣΚ.
12124	1/2" x 1/2"	10,66	1

**ΔΙΑΚΟΠΤΑΚΙ ROBOT
ΠΛΑΣΤΙΚΟ ΧΡΩΜΕ**

ΚΩΔΙΚΟΣ	ΠΕΡΙΓΡΑΦΗ	EURO	ΣΥΣΚ.
11169	1/2" x 1/2"	1,93	10/100

ΒΕΡΓΕΣ ΝΤΟΥΣ ΧΡΩΜΕ**ΒΕΡΓΑ ΝΤΟΥΣ ELISIR Φ22
ΜΕ ΣΤΑΘΕΡΑ ΚΕΝΤΡΑ
ΒΑΣΕΩΝ 60cm ΧΡΩΜΕ**

ΚΩΔΙΚΟΣ	ΠΕΡΙΓΡΑΦΗ	EURO	ΣΥΣΚ.
01806	Φ22	35,25	1/10

**ΒΕΡΓΑ ΝΤΟΥΣ "126" Φ25 ΜΕ
ΣΤΑΘΕΡΑ ΚΕΝΤΡΑ ΒΑΣΗΣ
60CM ΧΡΩΜΕ**

ΚΩΔΙΚΟΣ	ΠΕΡΙΓΡΑΦΗ	EURO	ΣΥΣΚ.
12139		22,88	1

**ΒΕΡΓΑ ΝΤΟΥΣ "204" Φ22 ΜΕ
ΣΤΑΘΕΡΑ ΚΕΝΤΡΑ ΒΑΣΗΣ
65CM ΧΡΩΜΕ**

ΚΩΔΙΚΟΣ	ΠΕΡΙΓΡΑΦΗ	EURO	ΣΥΣΚ.
12138	Φ22 - 65 cm	32,50	1

**ΒΕΡΓΑ URBAN ΣΚΕΤΗ ΜΕ
ΠΛΑΣΤΙΚΕΣ ΒΑΣΕΙΣ &
ΣΩΛΗΝΑ ΙΝΟΧ**

ΚΩΔΙΚΟΣ	ΠΕΡΙΓΡΑΦΗ	EURO	ΣΥΣΚ.
03618	Φ25 - 60 cm	33,13	1/20

**ΒΕΡΓΑ ΝΤΟΥΣ SERENA ΜΕ
ΕΝΑ ΜΕΤΑΒΛΗΤΟ ΚΕΝΤΡΟ
ΒΑΣΗΣ ΕΩΣ 80CM. Φ25
ΧΡΩΜΕ**

ΚΩΔΙΚΟΣ	ΠΕΡΙΓΡΑΦΗ	EURO	ΣΥΣΚ.
01805	80 cm	43,75	1/6

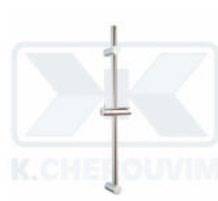
**ΒΕΡΓΑ ΝΤΟΥΣ JOY Φ25 ΕΩΣ
70 cm ΜΕ ΕΝΑ ΜΕΤΑΒΛΗΤΟ
ΚΕΝΤΡΟ ΒΑΣΗΣ ΧΡΩΜΕ**

ΚΩΔΙΚΟΣ	ΠΕΡΙΓΡΑΦΗ	EURO	ΣΥΣΚ.
12075	70 cm	27,13	1/40

**ΒΕΡΓΑ IGLOO ΜΕ
ΠΛΑΣΤΙΚΕΣ ΒΑΣΕΙΣ ΚΑΙ
ΟΡΕΙΧΑΛΚΙΝΗ ΣΩΛΗΝΑ**

ΚΩΔΙΚΟΣ	ΠΕΡΙΓΡΑΦΗ	EURO	ΣΥΣΚ.
03619	Φ24	40,00	1
06372	ΣΤΗΡ. ΤΗΛΕΦΩΝΟΥ	21,98	1

**ΖΕΥΓΟΣ ΒΑΣΕΩΝ ΓΙΑ
ΒΕΡΓΕΣ Φ25 ABS ΧΡΩΜΕ
ΛΟΥΤΡΟΥ**

ΚΩΔΙΚΟΣ	ΠΕΡΙΓΡΑΦΗ	EURO	ΣΥΣΚ.
11101	ΖΕΥΓΟΣ ΒΑΣΕΙΣ Φ25	24,72	1

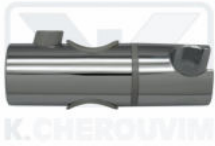
ΒΕΡΓΕΣ ΝΤΟΥΣ ΧΡΩΜΕ**ΣΤΗΡΙΓΜΑ ΤΗΛΕΦΩΝΟΥ
ΣΥΡΟΜΕΝΟ Φ25 ΓΙΑ ΒΕΡΓΑ
SERENA ΧΡΩΜΕ ΛΟΥΤΡΟΥ****ΣΤΗΡΙΓΜΑ ΤΗΛΕΦΩΝΟΥ
ΣΥΡΟΜΕΝΟ Φ20 - Φ25
ΡΥΘΜΙΖΟΜΕΝΟ ΓΙΑ ΒΕΡΓΑ
ΚΑΙ ΚΟΛΟΝΑ ΝΤΟΥΣ ΧΡΩΜΕ**

ΚΩΔΙΚΟΣ	ΠΕΡΙΓΡΑΦΗ	EURO	ΣΥΣΚ.
11842	Φ25	10,10	1/100

ΚΩΔΙΚΟΣ	ΠΕΡΙΓΡΑΦΗ	EURO	ΣΥΣΚ.
12253	Φ20 - Φ25	6,30	1/100

**ΣΤΗΡΙΓΜΑ ΤΗΛΕΦΩΝΟΥ
ΣΥΡΟΜΕΝΟ Φ25 ΓΙΑ ΒΕΡΓΑ
URBAN ΧΡΩΜΕ ΛΟΥΤΡΟΥ****ΚΟΛΟΝΑ ΝΤΟΥΣ S 122 x
30cm**

ΚΩΔΙΚΟΣ	ΠΕΡΙΓΡΑΦΗ	EURO	ΣΥΣΚ.
07992	Φ25	11,40	1/100

ΚΩΔΙΚΟΣ	ΠΕΡΙΓΡΑΦΗ	EURO	ΣΥΣΚ.
03175	3/4" x Φ16 x 1/2"	13,38	10/100
03176	3/4" x Φ18 x 1/2"	19,75	10/80

**ΚΟΛΟΝΑ ΝΤΟΥΣ ΙΣΙΑ 122 x
30cm****ΚΟΛΟΝΑ ΝΤΟΥΣ S LUX 122 x
30cm**

ΚΩΔΙΚΟΣ	ΠΕΡΙΓΡΑΦΗ	EURO	ΣΥΣΚ.
06373	1/2" x Φ16 x 1/2"	13,38	10
06374	3/4" x Φ16 x 1/2"	13,38	10

ΚΩΔΙΚΟΣ	ΠΕΡΙΓΡΑΦΗ	EURO	ΣΥΣΚ.
06505	3/4" x Φ20,7 x 1/2"	78,75	1/9

**ΠΡΟΕΚΤΑΣΕΙΣ LUX ΧΡΩΜΕ
Φ24 ΜΕ ΡΑΚΟΡ ΓΙΑ
ΚΟΛΟΝΕΣ ΝΤΟΥΣ****ΔΙΑΚΟΠΤΗΣ ΓΩΝΙΑΚΟΣ
ΠΑΤΗΤΟΣ ΜΕ ΚΟΛΟΝΑ
ΝΤΟΥΣ 122 x 30cm**

ΚΩΔΙΚΟΣ	ΠΕΡΙΓΡΑΦΗ	EURO	ΣΥΣΚ.
12121	3/4" x L 200 mm	40,92	1/10
12122	3/4" x L 300 mm	50,09	1/10
12123	3/4" x L 500 mm	56,42	1/10

ΚΩΔΙΚΟΣ	ΠΕΡΙΓΡΑΦΗ	EURO	ΣΥΣΚ.
06677	1/2" x Φ18 x 1/2"	61,32	1

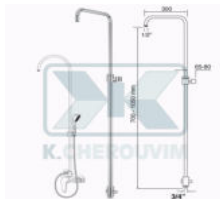
ΚΟΛΟΝΕΣ ΝΤΟΥΣ ΧΡΩΜΕ**ΚΟΛΟΝΑ ΡΟΝΤΕ ΠΤΥΣΣΟΜΕΝΗ ΜΕ 1 ΣΤΗΡΙΓΜΑ ΤΟΙΧΟΥ & ΔΙΑΝΟΜΕΑ**

ΚΩΔΙΚΟΣ	ΠΕΡΙΓΡΑΦΗ	EURO	ΣΥΣΚ.
03179	1/2" x 3/4"	242,59	1/4

**ΚΟΛΟΝΑ ΡΟΝΤΕ ΠΤΥΣΣΟΜΕΝΗ ΜΕ 2 ΣΤΗΡΙΓΜΑΤΑ ΤΟΙΧΟΥ & ΔΙΑΝΟΜΕΑ**

ΚΩΔΙΚΟΣ	ΠΕΡΙΓΡΑΦΗ	EURO	ΣΥΣΚ.
03180	1/2" x 1/2"	259,92	1/4

**ΚΟΛΟΝΑ ΡΟΝΤΕ ΠΤΥΣΣΟΜΕΝΗ Φ24-Φ20 ΜΕ 1 ΣΤΗΡΙΓΜΑ ΤΟΙΧΟΥ**

ΚΩΔΙΚΟΣ	ΠΕΡΙΓΡΑΦΗ	EURO	ΣΥΣΚ.
03178	1/2" x 3/4"	190,62	1/4

**ΚΟΛΟΝΕΣ ΙΝΟΧ ΜΑΤ Φ21 AISI 316**

ΚΩΔΙΚΟΣ	ΠΕΡΙΓΡΑΦΗ	EURO	ΣΥΣΚ.
09879	1/2" x 1/2"	67,88	1
09880	1/2" x 1/2"	71,70	1
10772	3/4" x 1/2"	76,20	1

**ΚΟΛΟΝΑ ΝΙΑΓΑΡΑ ΧΡΩΜΕ Φ22 ΜΕ 2 ΣΤΗΡ.ΤΟΙΧΟΥ, ΔΙΑΝΟΜΕΑ, ΣΤΗΡ.ΤΗΛ. ΚΩΔ.ΓΙΟ ΤΗΛ.ΖΟΕ 2 ΣΠΙΡΑΛ ΣΑΠΟΥΝΟΘΗΚΗ**

ΚΩΔΙΚΟΣ	ΠΕΡΙΓΡΑΦΗ	EURO	ΣΥΣΚ.
11537	1/2" x 1/2"	113,75	1/5

**ΜΠΑΤΑΡΙΑ SOBIME ΓΙΑ ΚΟΛΟΝΑ ΝΤΟΥΣ ΑΝΑΜΕΙΚΤΙΚΗ ΧΡΩΜΕ**

ΚΩΔΙΚΟΣ	ΠΕΡΙΓΡΑΦΗ	EURO	ΣΥΣΚ.
02813		59,26	1/8

**ΜΠΑΤΑΡΙΑ ΝΕΜΟ ΚΟΛΟΝΑΣ ΝΤΟΥΣ ΑΝΑΜΕΙΚΤΙΚΗ ΧΡΩΜΕ ΜΕ ΕΞΟΔΟ 1/2"**

ΚΩΔΙΚΟΣ	ΠΕΡΙΓΡΑΦΗ	EURO	ΣΥΣΚ.
08505		69,93	1/10

**ΜΠΑΤΑΡΙΑ ΖΙΡΡΟ ΓΙΑ ΚΟΛΟΝΑ ΝΤΟΥΣ ΜΕ ΑΝΩ ΕΞΟΔΟ 3/4" ΑΡΣ. & ΠΛΑΪΝΟ ΜΗΧΑΝΙΣΜΟ ΧΡΩΜΕ ΑΝΑΜΕΙΚΤΙΚΗ**

ΚΩΔΙΚΟΣ	ΠΕΡΙΓΡΑΦΗ	EURO	ΣΥΣΚ.
02899		192,72	1

ΜΠΑΤΑΡΙΕΣ - ΣΤΗΡΙΓΜΑΤΑ ΓΙΑ ΚΟΛΟΝΕΣ ΝΤΟΥΖ ΧΡΩΜΕ



**ΔΙΑΚΟΠΤΗΣ ΙΣΙΟΣ ΧΡΩΜΕ
ΘΗΛ. ΘΗΛ. ΜΕ ΛΑΒΗ ΑΠΟ
ABS ΧΡΩΜΕ**



**ΣΕΤ ΠΛΗΡΕΣ ΜΕ 2 ΠΑΞ.
3/4"ΧΦ18 ΧΡ. 2 ΛΑΣΤΙΧΑ 3
ΒΥΣΜΑΤΑ & ΒΙΔ. ΚΟΛΟΝΑΣ
Φ18 ΜΕ ΒΡΑΧΙΟΝΑ ΝΤΟΥΣ
ΚΩΔ.06578**

ΚΩΔΙΚΟΣ	ΠΕΡΙΓΡΑΦΗ	EURO	ΣΥΣΚ.
07943	1/2"	34,05	1/10/50

ΚΩΔΙΚΟΣ	ΠΕΡΙΓΡΑΦΗ	EURO	ΣΥΣΚ.
09240		10,43	1



**ΔΙΑΝΟΜΕΑΣ ΚΟΛΟΝΑΣ
ΝΤΟΥΖ ΧΡΩΜΕ**



**ΔΙΑΝΟΜΕΑΣ ΚΟΛΟΝΑΣ
ΝΤΟΥΣ ΕΛΑΦΡ.ΤΥΠΟΥ 3/4"
ΡΑΚΟΡ Χ 1/2" ΑΡΣ. Χ 3/4"
ΑΡΣ.ΧΡΩΜΕ**

ΚΩΔΙΚΟΣ	ΠΕΡΙΓΡΑΦΗ	EURO	ΣΥΣΚ.
01803	1/2" x 1/2" x 1/2"	41,28	1/50
08084	1/2" x 1/2" x 3/4"	27,98	1/10
01804	3/4" x 1/2" x 3/4"	27,98	1/15

ΚΩΔΙΚΟΣ	ΠΕΡΙΓΡΑΦΗ	EURO	ΣΥΣΚ.
11854	3/4" x 1/2" x 3/4"	10,62	1/100



**ΔΙΑΝΟΜΕΑΣ ΚΟΛΟΝΑΣ
ΝΤΟΥΣ 3/4" ΡΑΚ. Χ 1/2" Α. Χ
3/4" Α. ΜΕ ΚΕΡΑΜΙΚΟ ΜΗΧ.
ΧΡΩΜΕ**



**ΔΙΑΝΟΜΕΑΣ ΚΟΛΟΝΑΣ
ΝΤΟΥΣ ΜΕ ΣΤΗΡΙΓΜΑ
ΤΟΙΧΟΥ ΧΡΩΜΕ**

ΚΩΔΙΚΟΣ	ΠΕΡΙΓΡΑΦΗ	EURO	ΣΥΣΚ.
04731	3/4" x 1/2" x 3/4"	19,13	1/100

ΚΩΔΙΚΟΣ	ΠΕΡΙΓΡΑΦΗ	EURO	ΣΥΣΚ.
11406	1/2" x 1/2" x 1/2"	25,25	1/10



**ΣΤΗΡΙΓΜΑΤΑ ΚΟΛΟΝΑΣ
ΡΟΝΤΕ ΜΙΝΙΜΑΛ ΧΡΩΜΕ
ΜΑΣΙΦ ΜΕ ΥΡΑΤ ΚΑΙ ΒΙΔΑ**



**ΣΤΗΡΙΓΜΑΤΑ ΚΟΛΟΝΑΣ
ARCO ΧΡΩΜΕ ΜΑΣΙΦ ΜΕ
ΥΡΑΤ ΚΑΙ ΒΙΔΑ**

ΚΩΔΙΚΟΣ	ΠΕΡΙΓΡΑΦΗ	EURO	ΣΥΣΚ.
08817	1/2" x 3/4"	33,42	1

ΚΩΔΙΚΟΣ	ΠΕΡΙΓΡΑΦΗ	EURO	ΣΥΣΚ.
03177	1/2" x 3/4"	25,85	1

ΜΠΑΤΑΡΙΕΣ - ΣΤΗΡΙΓΜΑΤΑ ΓΙΑ ΚΟΛΟΝΕΣ ΝΤΟΥΖ ΧΡΩΜΕ

**ΣΤΗΡΙΓΜΑ ΚΟΛΟΝΑΣ ΝΤΟΥΖ
ΙΝΟΧ Ω Φ16-18**



ΚΩΔΙΚΟΣ	ΠΕΡΙΓΡΑΦΗ	EURO	ΣΥΣΚ.
03181	Φ16 - Φ18	0,20	10



**ΔΙΑΚΟΠΤΗΣ Ν.468
ΝΤΟΥΖΙΕΡΑΣ ΤΟΙΧΟΥ
ΠΑΤΗΤΟΣ ΕΞΩΤΕΡΙΚΟΣ 1/2"
ΑΡΣ. ΑΡΣ. ΜΕ
ΧΡΟΝΟΚΑΘΥΣΤΕΡΗΣΗ 15**

ΚΩΔΙΚΟΣ	ΠΕΡΙΓΡΑΦΗ	EURO	ΣΥΣΚ.
03687	1/2"	44,99	1/40



**ΔΙΑΚΟΠΤΗΣ Ν.468RG
ΡΥΘΜΙΖΟΜΕΝΗΣ
ΧΡΟΝ/ΣΤΕΡΗΣ 0-20 SEC.
ΝΤΟΥΖΙΕΡΑΣ ΤΟΙΧΟΥ
ΠΑΤΗΤΟΣ ΕΞΩΤΕΡΙΚΟΣ 1/2"**

ΚΩΔΙΚΟΣ	ΠΕΡΙΓΡΑΦΗ	EURO	ΣΥΣΚ.
06851	1/2"	50,64	1/40



**ΦΛΟΥΣΟΜΕΤΡΟ-ΔΙΑΚΟΠΤΗΣ
Ν.467 ΝΤΟΥΖΙΕΡΑΣ
ΕΝΤΟΙΧΙΣΜΟΥ ΠΑΤΗΤΟΣ 1/2"
ΜΕ ΧΡΟΝΟΚ/ΗΣΗ (ΡΟΖΕΤΑ
ABS 11X11 CM.)**

ΚΩΔΙΚΟΣ	ΠΕΡΙΓΡΑΦΗ	EURO	ΣΥΣΚ.
06098	1/2"	45,92	1/20
07028	ΜΗΧΑΝΙΣΜΟΣ ΑΝΤΑΛΛΑ	31,61	1



**ΔΙΑΚΟΠΤΗΣ Ν.467RG ΜΕ
ΡΥΘΜ/ΝΗ ΧΡΟΝ/ΣΗ 0-40SEC.
ΝΤΟΥΖΙΕΡΑΣ ΕΝΤΟΙΧΙΣΜΟΥ
ΠΑΤΗΤΟΣ**

ΚΩΔΙΚΟΣ	ΠΕΡΙΓΡΑΦΗ	EURO	ΣΥΣΚ.
07946	1/2"	50,64	1/20
11277	ΜΗΧΑΝΙΣΜΟΣ ΑΝΤΑΛΛΑ	36,12	1/15



**ΔΙΑΚΟΠΤΗΣ Ν.467ΜΙΧ
ΑΝΑΜΕΙΚΤΙΚΟΣ
ΝΤΟΥΖΙΕΡΑΣ ΕΝΤΟΙΧΙΣΜΟΥ
ΠΑΤΗΤΟΣ 1/2" ΜΕ
ΧΡΟΝΟΚΑΘΥΣΤΕΡΗΣΗ**

ΚΩΔΙΚΟΣ	ΠΕΡΙΓΡΑΦΗ	EURO	ΣΥΣΚ.
06711	1/2"	142,07	1/10



**ΔΙΑΚΟΠΤΗΣ ΤΡΕΜΟΛΑΔΑ
ΓΙΑ ΠΑΝΕΛ ΙΝΟΧ ΠΑΤΗΤΟΣ
ΜΕ ΧΡΟΝΟΚΑΘΥΣΤΕΡΗΣΗ**

ΚΩΔΙΚΟΣ	ΠΕΡΙΓΡΑΦΗ	EURO	ΣΥΣΚ.
11761	1/2" x Φ29	64,50	1



**ΔΙΑΚΟΠΤΗΣ ΙΔΡΑΓ ΓΙΑ
ΠΑΝΕΛ ΙΝΟΧ ΠΑΤΗΤΟΣ ΜΕ
ΧΡΟΝΟΚΑΘΥΣΤΕΡΗΣΗ**

ΚΩΔΙΚΟΣ	ΠΕΡΙΓΡΑΦΗ	EURO	ΣΥΣΚ.
11781	1/2" x Φ38	97,98	1/20
11972	ΜΗΧΑΝΙΣΜΟΣ ΑΝΤΑΛΛΑ	34,08	1

ΔΙΑΚΟΠΤΕΣ ΝΤΟΥΖΙΕΡΑΣ ΧΡΩΜΕ

**ΔΙΑΚΟΠΤΗΣ Ν.489
ΝΤΟΥΖΙΕΡΑΣ ΤΟΙΧΟΥ
ΠΑΤΗΤΟΣ ΕΞΩΤΕΡΙΚΟΣ 1/2"
Α.Α. ΜΕ ΛΑΒΗ, ΑΛΥΣΙΔΑ,
ΚΩΔΩΝΑ & ΧΡΩΝΣΗ**



**ΔΙΑΚΟΠΤΗΣ Ν.488
ΓΩΝΙΑΚΟΣ ΝΤΟΥΖΙΕΡΑΣ
ΠΑΤΗΤΟΣ 1/2" ΑΡΣ. ΜΕ
ΛΑΒΗ, ΑΛΥΣΙΔΑ, ΚΩΔΩΝΑ
ΚΑΙ ΧΡΟΝΟΚΑΘΥΣΤΕΡΗΣΗ**

ΚΩΔΙΚΟΣ	ΠΕΡΙΓΡΑΦΗ	EURO	ΣΥΣΚ.
06713	1/2"	78,70	1

ΚΩΔΙΚΟΣ	ΠΕΡΙΓΡΑΦΗ	EURO	ΣΥΣΚ.
06712	1/2"	78,70	1



**ΣΩΛΗΝΟΜΑΣΤΟΙ ΜΕ
ΡΟΖΕΤΑ ΙΝΟΧ ΣΥΡΟΜΕΝΗ
Ø57 ΟΡΕΙΧΑΛΚΙΝΟΙ ΧΡΩΜΕ**



**ΒΡΑΧΙΩΝΑΣ ΝΤΟΥΖ ΜΙΝΙΜΑΛ
1/2"**

ΚΩΔΙΚΟΣ	ΠΕΡΙΓΡΑΦΗ	EURO	ΣΥΣΚ.
04718	1/2" x L 60 mm	3,75	10/50
04719	1/2" x L 100 mm	5,45	1/20
04720	1/2" x L 150 mm	7,94	1/40
04721	1/2" x L 200 mm	9,84	1/30
09757	1/2" x L 250 mm	12,30	1/30
04722	1/2" x L 300 mm	15,32	1/30
04723	1/2" x L 500 mm	24,37	1/30

ΚΩΔΙΚΟΣ	ΠΕΡΙΓΡΑΦΗ	EURO	ΣΥΣΚ.
03207	L 350 mm	41,68	1
03208	L 400 mm	45,31	1

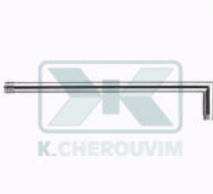

**ΒΡΑΧΙΩΝΑΣ ΟΡΘΗ ΓΩΝΙΑ
1/2" (Φ20,7)**



**ΒΡΑΧΙΩΝΑΣ ΚΑΜΠΥΛΗ 1/2"
(Φ20,7)**

ΚΩΔΙΚΟΣ	ΠΕΡΙΓΡΑΦΗ	EURO	ΣΥΣΚ.
06495	L 350 mm	32,35	1

ΚΩΔΙΚΟΣ	ΠΕΡΙΓΡΑΦΗ	EURO	ΣΥΣΚ.
06369	L 300 mm	18,64	1
06370	L 350 mm	21,01	1
06371	L 400 mm	25,62	1



**ΒΡΑΧΙΩΝΑΣ 45° ΧΡΩΜΕ ΓΙΑ
ΚΩΔΩΝΑ ΝΤΟΥΣ 1/2" ΑΡΣ.
ΑΡΣ.**



**ΒΡΑΧΙΩΝΑΣ ΝΤΟΥΣ
ECONOMY 1/2"**

ΚΩΔΙΚΟΣ	ΠΕΡΙΓΡΑΦΗ	EURO	ΣΥΣΚ.
08270	Φ20,7 x L150	12,50	1
08271	Φ20,7 x L220	15,74	1

ΚΩΔΙΚΟΣ	ΠΕΡΙΓΡΑΦΗ	EURO	ΣΥΣΚ.
09746	Φ16 x L 300 mm	6,04	10
09747	Φ16 x L 350 mm	8,12	1/10
09748	Φ16 x L 400 mm	8,98	1/10
09749	Φ16 x L 500 mm	9,65	1/10
01894	Φ18 x L 300 mm	7,43	10
06366	Φ18 x L 350 mm	8,90	1/10
06367	Φ18 x L 400 mm	9,82	10
06368	Φ18 x L 500 mm	10,51	1/10

ΒΡΑΧΙΩΝΕΣ - ΑΡΘΡΩΣΕΙΣ ΓΙΑ ΚΩΔΩΝΕΣ ΝΤΟΥΣ ΧΡΩΜΕ

ΑΡΘΡΩΣΗ ΑΠΛΗ ΧΡΩΜΕ



ΚΩΔΙΚΟΣ	ΠΕΡΙΓΡΑΦΗ	EURO	ΣΥΣΚ.
03183	1/2"	8,11	1

ΑΡΘΡΩΣΗ ΜΕ ΕΞΑΓΩΝΟ ΠΑΞΙΜΑΔΙ



ΚΩΔΙΚΟΣ	ΠΕΡΙΓΡΑΦΗ	EURO	ΣΥΣΚ.
02026	1/2"	3,37	10/50

ΚΩΔΩΝΑΣ Β.Τ. ΧΡΩΜΕ



ΚΩΔΙΚΟΣ	ΠΕΡΙΓΡΑΦΗ	EURO	ΣΥΣΚ.
03199	1/2" x Φ80	4,51	10/300

ΚΩΔΩΝΑΣ MINI Φ62 ΜΕ ΑΡΘΡΩΣΗ 1/2" ΖΑΜΑ ΧΡΩΜΕ



ΚΩΔΙΚΟΣ	ΠΕΡΙΓΡΑΦΗ	EURO	ΣΥΣΚ.
03185	Φ62	7,66	1/10/50

ΚΩΔΩΝΑΣ VESUVIO Φ62 ΜΕ ΑΡΘΡΩΣΗ 1/2" ΖΑΜΑ ΧΡΩΜΕ



ΚΩΔΙΚΟΣ	ΠΕΡΙΓΡΑΦΗ	EURO	ΣΥΣΚ.
03184	Φ62	8,80	10/50

ΚΩΔΩΝΑΣ Φ85 GALLERIA INOX AISI 304 ΝΤΟΥΣ 1/2" ΘΗΛ.



ΚΩΔΙΚΟΣ	ΠΕΡΙΓΡΑΦΗ	EURO	ΣΥΣΚ.
08816	1/2" x Φ85	2,22	1/150

ΚΩΔΩΝΑΣ INOX AISI 304 ΝΤΟΥΣ 1/2" ΘΗΛ.



ΚΩΔΙΚΟΣ	ΠΕΡΙΓΡΑΦΗ	EURO	ΣΥΣΚ.
03196	Φ80	1,50	1/300
03197	Φ100	2,04	1/250
03198	Φ120	5,46	1/150

ΚΩΔΩΝΑΣ CLOE Φ85 ΚΑΘΑΡΙΖΟΜΕΝΟΣ ΧΡΩΜΕ ΜΕ ΑΡΘΡΩΣΗ 1/2" ΘΗΛ



ΚΩΔΙΚΟΣ	ΠΕΡΙΓΡΑΦΗ	EURO	ΣΥΣΚ.
03351	ΚΑΘΑΡΙΖΟΜΕΝΟ	13,50	1/30

ΚΩΔΩΝΕΣ ΝΤΟΥΣ ΧΡΩΜΕ



**ΚΩΔΩΝΑΣ ΟΛΙΒΙΑ Φ65
ΚΑΘΑΡΙΖΟΜΕΝΟΣ ΧΡΩΜΕ
ΜΕ ΑΡΘΡΩΣΗ 1/2" ΘΗΛ.**



**ΚΩΔΩΝΑΣ ΚΙΑ
ΚΑΘΑΡΙΖΟΜΕΝΟΣ ΜΕ
ΑΡΘΡΩΣΗ 1/2" ΘΗΛ. ΧΡΩΜΕ**

ΚΩΔΙΚΟΣ	ΠΕΡΙΓΡΑΦΗ	EURO	ΣΥΣΚ.
11535	Φ65	6,50	1

ΚΩΔΙΚΟΣ	ΠΕΡΙΓΡΑΦΗ	EURO	ΣΥΣΚ.
01880	1/2"	6,76	1



**ΚΩΔΩΝΑΣ ALICE AIR Φ105
ΚΑΘΑΡΙΖΟΜΕΝΟΣ 5 ΡΟΩΝ
ΧΡΩΜΕ ΜΕ ΑΡΘΡΩΣΗ**



**ΚΩΔΩΝΑΣ ALICE AIR Φ105
ΜΕ ΑΕΡΙΣΜΟ
ΚΑΘΑΡΙΖΟΜΕΝΟΣ ΧΡΩΜΕ**

ΚΩΔΙΚΟΣ	ΠΕΡΙΓΡΑΦΗ	EURO	ΣΥΣΚ.
12001	Φ105	26,33	1/25

ΚΩΔΙΚΟΣ	ΠΕΡΙΓΡΑΦΗ	EURO	ΣΥΣΚ.
03200	Φ105	26,75	1/25



**ΚΩΔΩΝΑΣ QUEEN Φ32 X L57
ΧΡΩΜΕ ΜΕ ΑΡΘΡΩΣΗ 1/2"
ΘΗΛ.**



**ΚΩΔΩΝΑΣ N.468SF
ΑΝΤΙΒΑΝΔΑΛΙΣΤΙΚΟΣ ΘΗΛ.**

ΚΩΔΙΚΟΣ	ΠΕΡΙΓΡΑΦΗ	EURO	ΣΥΣΚ.
01883	1/2"	26,60	1

ΚΩΔΙΚΟΣ	ΠΕΡΙΓΡΑΦΗ	EURO	ΣΥΣΚ.
06714	1/2"	48,65	1/10



**ΚΩΔΩΝΑΣ Φ200
ΚΑΘΑΡΙΖΟΜΕΝΟΣ ΧΡΩΜΕ
ΠΛΑΣΤΙΚΟΣ ΜΕ ΑΡΘΡΩΣΗ
1/2" ΘΗΛ.**



**ΚΩΔΩΝΑΣ ERICA Φ250
ΚΑΘΑΡΙΖΟΜΕΝΟΣ ΧΡΩΜΕ
ΠΛΑΣΤΙΚΟΣ ΜΕ ΑΡΘΡΩΣΗ
ΘΗΛ.**

ΚΩΔΙΚΟΣ	ΠΕΡΙΓΡΑΦΗ	EURO	ΣΥΣΚ.
07829	Φ200	15,88	1/20

ΚΩΔΙΚΟΣ	ΠΕΡΙΓΡΑΦΗ	EURO	ΣΥΣΚ.
01882	Φ250	49,24	1/10

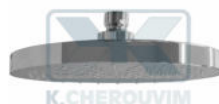
ΚΩΔΩΝΕΣ ΝΤΟΥΣ ΧΡΩΜΕ**ΚΩΔΩΝΑΣ PERFECTA ΚΑΤΑ ΤΩΝ ΑΛΑΤΩΝ ΜΕ ΑΡΘΡΩΣΗ 1/2" ΧΡΩΜΕ****ΚΩΔΩΝΑΣ GLANCE ΚΑΘΑΡΙΖΟΜΕΝΟΣ ΜΕ ΑΘΡΩΣΗ ΠΛΑΣΤΙΚΟΣ**

ΚΩΔΙΚΟΣ	ΠΕΡΙΓΡΑΦΗ	EURO	ΣΥΣΚ.
06363	Φ47	21,71	1
06364	Φ54	25,36	1
06365	Φ68	29,40	1

ΚΩΔΙΚΟΣ	ΠΕΡΙΓΡΑΦΗ	EURO	ΣΥΣΚ.
03348	Φ200	19,38	1

**ΚΩΔΩΝΑΣ ΠΛΕΥΡΙΚΟΣ ΣΤΡΟΓΓΥΛΟΣ ΟΡΕΙΧ. ΧΡΩΜΕ ΜΕ ΑΡΘΡΩΣΗ ΚΑΙ ΡΟΖΕΤΑ Φ50****ΚΩΔΩΝΑΣ ΠΛΕΥΡΙΚΟΣ ΤΕΤΡΑΓ. 35X35 ΟΡΕΙΧ. ΧΡΩΜΕ ΜΕ ΑΡΘΡΩΣΗ ΚΑΙ ΡΟΖ. 45X45**

ΚΩΔΙΚΟΣ	ΠΕΡΙΓΡΑΦΗ	EURO	ΣΥΣΚ.
01889	Φ35	16,88	1

ΚΩΔΙΚΟΣ	ΠΕΡΙΓΡΑΦΗ	EURO	ΣΥΣΚ.
03201	1/2"	19,60	

**ΚΩΔΩΝΑΣ GLOBO INOX SLIM ΚΑΘΑΡΙΖΟΜΕΝΟΣ ΜΕ ΑΘΡΩΣΗ 1/2"****ΚΩΔΩΝΑΣ ROMA ΟΡΕΙΧΑΛΚΙΝΟΣ ΧΡΩΜΕ**

ΚΩΔΙΚΟΣ	ΠΕΡΙΓΡΑΦΗ	EURO	ΣΥΣΚ.
07459	Φ200	20,72	1/10
09036	Φ250	33,88	1/10
07460	Φ300	44,66	1/10
07716	Φ400	148,50	1

ΚΩΔΙΚΟΣ	ΠΕΡΙΓΡΑΦΗ	EURO	ΣΥΣΚ.
03186	Φ150	77,01	1
03188	Φ200	90,15	1

**ΚΩΔΩΝΑΣ Q ΤΕΤΡΑΓΩΝΟΣ INOX SLIM ΚΑΘΑΡΙΖΟΜΕΝΟΣ ΜΕ ΑΘΡΩΣΗ 1/2"****ΚΩΔΩΝΑΣ VENEZIA ΟΡΕΙΧΑΛΚΙΝΟΣ ΧΡΩΜΕ**

ΚΩΔΙΚΟΣ	ΠΕΡΙΓΡΑΦΗ	EURO	ΣΥΣΚ.
09037	100 x 100 mm	43,96	1
07457	200 x 200 mm	20,72	1/10
09038	250 x 250 mm	33,88	1/10
07458	300 x 300 mm	45,14	1/10

ΚΩΔΙΚΟΣ	ΠΕΡΙΓΡΑΦΗ	EURO	ΣΥΣΚ.
03190	Φ200	85,86	1
03191	ΚΑΘΑΡΙΖΟΜΕΝΟ	131,18	1

ΚΩΔΩΝΕΣ ΝΤΟΥΣ ΧΡΩΜΕ**ΚΩΔΩΝΑΣ COMO
ΟΡΕΙΧΑΛΚΙΝΟΣ ΧΡΩΜΕ**

ΚΩΔΙΚΟΣ	ΠΕΡΙΓΡΑΦΗ	EURO	ΣΥΣΚ.
03193	Φ140	95,43	1
03194	Φ200	87,74	1
03195	Φ200	132,85	1

**ΚΩΔΩΝΑΣ ΓΙΟ Φ200
ΚΑΘΑΡΙΖΟΜΕΝΟΣ
ΧΡΩΜΕ-ΓΚΡΙ ΜΕ ΑΡΘΡΩΣΗ
1/2" ΘΗΛ.**

ΚΩΔΙΚΟΣ	ΠΕΡΙΓΡΑΦΗ	EURO	ΣΥΣΚ.
11536	Φ200	25,63	1/12

**ΣΠΙΡΑΛ ΙΝΟΧ DN8
ΜΠΑΤΑΡΙΩΝ 1 ΟΠΗΣ
ΘΗΛ.ΑΡΣ. ΚΟΝΤΟ ΜΕ
ΠΑΞΙΜΑΔΙ**

ΚΩΔΙΚΟΣ	ΠΕΡΙΓΡΑΦΗ	EURO	ΣΥΣΚ.
07414	3/8" x M10x1 x 40 cm	3,26	1/25/300
07442	3/8" x M10x1 x 50 cm	3,51	1/25/150
02391	1/2" x M8x1 x 40 cm	3,53	1/25/250
02398	1/2" x M10x1 x 30 cm	2,53	1/25/250
02399	1/2" x M10x1 x 40 cm	3,07	1/25/300
02400	1/2" x M10x1 x 50 cm	3,29	25/200
02401	1/2" x M10x1 x 60 cm	3,43	1/10/150
02392	1/2" x M12x1 x 40 cm	3,80	1/25/300

**ΣΠΙΡΑΛ ΙΝΟΧ DN8
ΜΠΑΤΑΡΙΩΝ 1 ΟΠΗΣ
ΘΗΛ.ΑΡΣ. ΜΑΚΡΥ ΜΕ
ΠΑΞΙΜΑΔΙ**

ΚΩΔΙΚΟΣ	ΠΕΡΙΓΡΑΦΗ	EURO	ΣΥΣΚ.
07443	3/8" x M10x1 x 40 cm	3,58	25/300
07444	3/8" x M10x1 x 50 cm	3,84	1/25/150
02397	1/2" x M8x1 x 40 cm	3,86	25/300
02393	1/2" x M10x1 x 30 cm	2,83	25/250
02394	1/2" x M10x1 x 40 cm	3,37	25/250
02395	1/2" x M10x1 x 50 cm	3,59	25/200
02396	1/2" x M10x1 x 60 cm	3,74	10/250

**ΣΥΣΤΟΛΗ ΑΓΓΛΙΑΣ ΓΙΑ
ΣΠΙΡΑΛ ΜΠΑΤΑΡΙΩΝ 1 ΟΠΗΣ
ΧΡΩΜΕ**

ΚΩΔΙΚΟΣ	ΠΕΡΙΓΡΑΦΗ	EURO	ΣΥΣΚ.
07126	M10x1 x 1/2"	4,31	1/10

**ΣΥΣΤΟΛΗ ΑΓΓΛΙΑΣ ΓΙΑ
ΣΠΙΡΑΛ ΜΠΑΤΑΡΙΩΝ 1 ΟΠΗΣ
ΟΡΕΙΧΑΛΚΙΝΗ**

ΚΩΔΙΚΟΣ	ΠΕΡΙΓΡΑΦΗ	EURO	ΣΥΣΚ.
09543	M10x1 x M15x1	3,60	10

**ΜΕΤΑΤΡΟΠΕΑΣ ΓΙΑ ΣΠΙΡΑΛ
1 ΟΠΗΣ ΑΡΣ. ΘΗΛ.**

ΚΩΔΙΚΟΣ	ΠΕΡΙΓΡΑΦΗ	EURO	ΣΥΣΚ.
02445	M8 x M10	2,45	2/250
02446	M9 x M10	2,45	2/250
02447	M11 x M10	2,45	2/250
02448	M12 x M10	2,45	2/250

**ΤΑΠΑ ΑΡΣ. M10x1
ΚΑΤΣΑΒΙΔΙ ΧΡΩΜΕ ΜΕ
O-RING ΓΙΑ ΜΠΑΤΑΡΙΕΣ 1
ΟΠΗΣ**

ΚΩΔΙΚΟΣ	ΠΕΡΙΓΡΑΦΗ	EURO	ΣΥΣΚ.
07554	M10 x 1	0,84	1/10

ΣΥΝΔΕΣΗΣ ΜΠΑΤΑΡΙΩΝ ΕΞΑΡΤΗΜΑΤΑ**ΜΟΥΦΟΜΑΣΤΟΣ ΓΙΑ ΣΠΙΡΑΛ ΜΠΑΤΑΡΙΩΝ 1 ΟΠΗΣ M10x1**

ΚΩΔΙΚΟΣ	ΠΕΡΙΓΡΑΦΗ	EURO	ΣΥΣΚ.
07134	M10x1 x M15x1	2,48	1/10
07135	M10x1 x 3/8"	2,44	1/10
07136	M10x1 x 1/2"	3,38	1/10

ΣΥΣΤΟΛΗ ΑΜΕΡΙΚΗΣ ΓΙΑ ΣΠΙΡΑΛ ΜΠΑΤΑΡΙΩΝ 1 ΟΠΗΣ M10x1

ΚΩΔΙΚΟΣ	ΠΕΡΙΓΡΑΦΗ	EURO	ΣΥΣΚ.
06612	M10x1 x 1/2"	3,07	1/10

ΣΩΛΗΝΑΚΙ ΧΑΛΚΙΝΟ ΧΡΩΜΕ ΕΥΚΑΜΠΤΟ ΜΠΑΤΑΡΙΩΝ 1 ΟΠΗΣ Φ10

ΚΩΔΙΚΟΣ	ΠΕΡΙΓΡΑΦΗ	EURO	ΣΥΣΚ.
08184	M8 x L 500 mm x Φ10	3,57	1/20
03337	M10 x L 350 mm x Φ10	3,17	1/20
05998	M10 x L 500 mm x Φ10	4,33	1/20

ΠΡΟΕΚΤΑΣΗ ΜΠΑΤΑΡΙΩΝ 1 ΟΠΗΣ ΑΡΣ. ΘΗΛ. ΠΕΡΙΣΤΡΕΦΟΜΕΝΗ

ΚΩΔΙΚΟΣ	ΠΕΡΙΓΡΑΦΗ	EURO	ΣΥΣΚ.
10078	M8 x M15 x L 190 mm	2,68	1
10079	M10 x M15 x L 180 mm	3,65	1

ΠΡΟΕΚΤΑΣΗ ΜΠΑΤΑΡΙΩΝ 1 ΟΠΗΣ ΑΡΣ. ΘΗΛ. ΕΥΚΑΜΠΤΗ

ΚΩΔΙΚΟΣ	ΠΕΡΙΓΡΑΦΗ	EURO	ΣΥΣΚ.
07395	M8 x M10 x L 105 mm	3,19	1/10
07396	M8 x M10 x L 135 mm	3,42	1/10
07397	M8 x M10 x L 200 mm	3,69	1/20
06384	M10 x M10 x L 120 mm	2,79	1/10
06385	M10 x M10 x L 200 mm	3,19	1/10/10
06386	M10 x M10 x L 250 mm	3,69	1/10
06497	M10 x M10 x L 300 mm	4,43	1/10
07477	M10 x M10 x L 500 mm	5,12	5/20

ΠΡΟΕΚΤΑΣΗ ΜΠΑΤΑΡΙΩΝ 1 ΟΠΗΣ ΑΡΣ. ΑΡΣ. ΕΥΚΑΜΠΤΗ

ΚΩΔΙΚΟΣ	ΠΕΡΙΓΡΑΦΗ	EURO	ΣΥΣΚ.
10080	M8 x 3/8" x L 190 mm	2,44	1/20
10081	M10 x 3/8" x L 180 mm	2,40	1/20
10082	M8 x 1/2" x L 190 mm	4,58	1/20/10
10083	M10 x 1/2" x L 185 mm	4,52	1/20

ΓΑΝΤΖΟΣ ΠΛΑΣΤΙΚΟΣ ΠΕΤΣΕΤΑΣ ΜΕ ΒΕΝΤΟΥΖΑ ΥΠΟΠΙΕΣΗΣ ΧΡΩΜΕ

ΚΩΔΙΚΟΣ	ΠΕΡΙΓΡΑΦΗ	EURO	ΣΥΣΚ.
12254	ΓΑΝΤΖΟΣ	14,97	2/60

ΣΤΗΡΙΓΜΑ ΤΗΛΕΦΩΝΟΥ ΡΥΘΜΙΖΟΜΕΝΟ 3 ΘΕΣΕΩΝ ΠΛΑΣΤΙΚΟ ΜΕ ΒΕΝΤΟΥΖΑ ΥΠΟΠΙΕΣΗΣ ΧΡΩΜΕ

ΚΩΔΙΚΟΣ	ΠΕΡΙΓΡΑΦΗ	EURO	ΣΥΣΚ.
12255	ΣΤΗΡ. ΤΗΛΕΦΩΝΟΥ	22,20	1/25

ΑΞΕΣΟΥΑΡ ΜΠΑΝΙΟΥ



**ΧΑΡΤΟΘΗΚΗ ΠΛΑΣΤΙΚΗ ΜΕ
ΒΕΝΤΟΥΖΑ ΥΠΟΠΙΕΣΗΣ
ΧΡΩΜΕ**



**ΣΑΠΟΥΝΟΘΗΚΗ ΤΟΙΧΟΥ
ΠΑΡΑΛΛΗΛΟΓΡΑΜΜΗ
ΠΛΑΣΤΙΚΗ ΜΕ ΔΥΟ
ΒΕΝΤΟΥΖΕΣ ΥΠΟΠΙΕΣΗΣ
ΧΡΩΜΕ**

ΚΩΔΙΚΟΣ	ΠΕΡΙΓΡΑΦΗ	EURO	ΣΥΣΚ.
12256	ΧΑΡΤΟΘΗΚΗ	23,63	1/50

ΚΩΔΙΚΟΣ	ΠΕΡΙΓΡΑΦΗ	EURO	ΣΥΣΚ.
12290	30 x 12 x 07 cm	44,42	1/50



**ΠΕΤΣΕΤΟΚΡΕΜΑΣΤΡΑ
ΜΕΤΑΒΛΗΤΟΥ ΜΗΚΟΥΣ
ΠΛΑΣΤΙΚΗ ΜΕ ΔΥΟ
ΒΕΝΤΟΥΖΕΣ ΥΠΟΠΙΕΣΗΣ
ΧΡΩΜΕ**



**ΑΝΤΛΙΑ ΠΛΑΣΤΙΚΗ ΜΑΥΡΗ
ΜΕ ΛΑΣΤΙΧΟ ΓΙΑ ΑΞΕΣΟΥΑΡ
ΥΠΟΠΙΕΣΗΣ**

ΚΩΔΙΚΟΣ	ΠΕΡΙΓΡΑΦΗ	EURO	ΣΥΣΚ.
12291	Έως 45 cm	30,92	1/50

ΚΩΔΙΚΟΣ	ΠΕΡΙΓΡΑΦΗ	EURO	ΣΥΣΚ.
12281	BOOSTER	4,50	1/30

ΠΟΔΟΒΑΛΒΙΔΕΣ



**ΠΟΔΟΒΑΛΒΙΔΑ ΜΟΝΗ
ΑΝΑΜΕΙΚΤΙΚΗ 1/2"
ΔΑΠΕΔΟΥ- ΤΟΙΧΟΥ
TREMOLADA**

ΚΩΔΙΚΟΣ	ΠΕΡΙΓΡΑΦΗ	EURO	ΣΥΣΚ.
03688	1/2"	72,12	1/20



**ΠΟΔΟΒΑΛΒΙΔΑ Ν.485 ΜΟΝΗ
ΑΠΛΗ ΔΑΠΕΔΟΥ - ΤΟΙΧΟΥ
ΧΡΩΜΕ 7 LT/MIN/3 BAR
TREMOLADA**

ΚΩΔΙΚΟΣ	ΠΕΡΙΓΡΑΦΗ	EURO	ΣΥΣΚ.
08013	1/2"	66,81	1/20



**ΠΟΔΟΒΑΛΒΙΔΑ ΔΙΠΛΗ 1/2"
ΔΑΠΕΔΟΥ - ΤΟΙΧΟΥ
(ΖΕΣΤΟ-ΚΡΥΟ) TREMOLADA**

ΚΩΔΙΚΟΣ	ΠΕΡΙΓΡΑΦΗ	EURO	ΣΥΣΚ.
03689	1/2"	137,11	1/10
06205	ΜΗΧΑΝΙΣΜΟΣ ΑΝΤΑΛΛΑ	29,70	1/20



**ΔΙΑΚΟΠΤΗΣ Ν.469
ΕΝΔΟΔΑΠΕΔΙΟΣ ΜΕ
ΡΟΖΕΤΑ ΙΝΟΧ Φ150 &
ΛΑΣΤΙΚΟ ΠΑΤΗΤΟΣ
TREMOLADA**

ΚΩΔΙΚΟΣ	ΠΕΡΙΓΡΑΦΗ	EURO	ΣΥΣΚ.
03685	1/2"	55,10	1/10
03697	ΛΑΣΤΙΚΟ ΘΟΛΟΣ	14,28	
09791	ΜΗΧΑΝΙΣΜΟΣ ΑΝΤΑΛΛΑ	29,70	1



**ΒΑΛΒΙΔΑ ΓΟΝΑΤΟΥ - ΓΟΦΟΥ
Ν.468G ΜΕ
ΧΡΟΝΟΚΑΘΥΣΤΗΡΗΣΗ 15
SEC**

ΚΩΔΙΚΟΣ	ΠΕΡΙΓΡΑΦΗ	EURO	ΣΥΣΚ.
06824	1/2"	84,04	1



**ΟΡΕΙΧΑΛΚΙΝΟ ΕΜΒΟΛΟ
ΜΟΝΗΣ ΑΝΑΜΕΙΚΤΙΚΗΣ
ΠΟΔΟΒΑΛΒΙΔΑΣ**

ΚΩΔΙΚΟΣ	ΠΕΡΙΓΡΑΦΗ	EURO	ΣΥΣΚ.
07489	ΕΜΒΟΛΟ ΓΙΑ 03688	14,21	1/100
10680	ΕΛΑΤΗΡΙΟ ΙΝΟΧ	2,56	1
08210	ΕΜΒΟΛΟ ΓΙΑ 08013	13,55	1
11735	ΣΕΤ ORING ΓΙΑ 08013	0,48	1
11736	ΣΕΤ ORING ΓΙΑ 03688	0,62	1



**ΠΕΝΤΑΛ ΑΝΤΑΛΛΑΚΤΙΚΟ ΓΙΑ
ΠΟΔΟΒΑΛΒΙΔΕΣ
TREMOLADA**

ΚΩΔΙΚΟΣ	ΠΕΡΙΓΡΑΦΗ	EURO	ΣΥΣΚ.
05961	ΠΕΝΤΑΛ	28,73	1
08987	ΚΟΚΚΙΝΟ	0,24	1
08988	ΜΠΛΕ	0,24	1
09762	ΒΙΔΑΚΙ M6 x L 16 mm	0,18	1/10
09763	M6 x L 20 mm	0,20	1/10



**ΔΙΑΚΟΠΤΗΣ ΠΑΤΗΤΟΣ
ΟΡΕΙΧΑΛΚΙΝΟΣ ΘΗΛ. ΘΗΛ.
ΙΣΙΟΣ**

ΚΩΔΙΚΟΣ	ΠΕΡΙΓΡΑΦΗ	EURO	ΣΥΣΚ.
07237	3/8"	29,88	1/6
07238	1/2"	32,89	1

ΡΟΥΞΟΥΝΙΑ & ΒΑΣΕΙΣ ΓΙΑ ΠΟΔΟΒΑΛΒΙΔΕΣ ΧΡΩΜΕ



**ΡΟΥΞΟΥΝΙΑ ΠΑΓΚΟΥ J
ΠΕΡΙΣΤΡΕΦΟΜΕΝΑ ΓΙΑ
ΠΟΔΟΒΑΛΒΙΔΑ**



**ΡΟΥΞΟΥΝΙ ΠΑΓΚΟΥ "ARCO"
ΠΕΡΙΣΤΡΕΦΟΜΕΝΟ ΧΡΩΜΕ
ΓΙΑ ΠΟΔΟΒΑΛΒΙΔΑ**

ΚΩΔΙΚΟΣ	ΠΕΡΙΓΡΑΦΗ	EURO	ΣΥΣΚ.
03257	h 150 mm	25,22	1
03258	h 200 mm	25,46	1/25

ΚΩΔΙΚΟΣ	ΠΕΡΙΓΡΑΦΗ	EURO	ΣΥΣΚ.
06674	L 185 x h145	28,93	1



**ΡΟΥΞΟΥΝΙ ΠΑΓΚΟΥ ΡΟΝΤΕ
ΠΕΡΙΣΤΡΕΦΟΜΕΝΟ ΧΡΩΜΕ
ΓΙΑ ΠΟΔΟΒΑΛΒΙΔΑ**



**ΡΟΥΞΟΥΝΙ ΠΑΓΚΟΥ Γ
ΠΕΡΙΣΤΡΕΦΟΜΕΝΟ
ΠΤΥΣΣΟΜΕΝΟ ΓΙΑ
ΠΟΔΟΒΑΛΒΙΔΑ**

ΚΩΔΙΚΟΣ	ΠΕΡΙΓΡΑΦΗ	EURO	ΣΥΣΚ.
06675	L 200 x h250	31,77	1

ΚΩΔΙΚΟΣ	ΠΕΡΙΓΡΑΦΗ	EURO	ΣΥΣΚ.
03270	L 250-400 x h230	35,77	1/20



**ΡΟΥΞΟΥΝΙ ΠΑΓΚΟΥ FALCO
ΜΕ ΒΑΣΗ ΜΑΣΙΦ
ΠΕΡΙΣΤΡΕΦΟΜΕΝΟ ΓΙΑ
ΠΟΔΟΒΑΛΒΙΔΑ**



**ΡΟΥΞΟΥΝΙ ΠΑΓΚΟΥ
ΣΤΑΘΕΡΟ ΜΙΝΙΜΑΛ ΝΙΠΤΗΡΑ
ΓΙΑ ΠΟΔΟΒΑΛΒΙΔΑ**

ΚΩΔΙΚΟΣ	ΠΕΡΙΓΡΑΦΗ	EURO	ΣΥΣΚ.
06997	L 200 x h200	47,86	1/20

ΚΩΔΙΚΟΣ	ΠΕΡΙΓΡΑΦΗ	EURO	ΣΥΣΚ.
07023	1/2" x h165	52,80	1



**ΡΟΥΞΟΥΝΙ ΠΑΓΚΟΥ ΧΥΤΟ
ΣΤΑΘΕΡΟ ΝΙΠΤΗΡΑ ΧΡΩΜΕ
ΓΙΑ ΠΟΔΟΒΑΛΒΙΔΑ**



**ΡΟΥΞΟΥΝΙΑ ΠΑΓΚΟΥ LUX
ΧΡΩΜΕ ΓΙΑ ΠΟΔΟΒΑΛΒΙΔΑ**

ΚΩΔΙΚΟΣ	ΠΕΡΙΓΡΑΦΗ	EURO	ΣΥΣΚ.
07009	3/4" - 1/2" x h130	55,64	2

ΚΩΔΙΚΟΣ	ΠΕΡΙΓΡΑΦΗ	EURO	ΣΥΣΚ.
03254	h 160 mm	115,55	1
03255	h 200 mm	145,72	1

ΡΟΥΞΟΥΝΙΑ & ΒΑΣΕΙΣ ΓΙΑ ΠΟΔΟΒΑΛΒΙΔΕΣ ΧΡΩΜΕ



**ΡΟΥΞΟΥΝΙ ΠΑΓΚΟΥ ΜΕ
ΕΛΑΤΗΡΙΟ
ΠΕΡΙΣΤΡΕΦΟΜΕΝΟ & ΝΤΟΥΖ
ΠΟΔΟΒΑΛΒΙΔΑΣ**

ΚΩΔΙΚΟΣ	ΠΕΡΙΓΡΑΦΗ	EURO	ΣΥΣΚ.
07715		189,74	1



**ΒΑΣΗ ΠΑΓΚΟΥ ΚCΗΕΡ
ΧΡΩΜΕ ΓΙΑ ΡΟΥΞΟΥΝΙ
ΠΕΡΙΣΤΡΕΦΟΜΕΝΟ**

ΚΩΔΙΚΟΣ	ΠΕΡΙΓΡΑΦΗ	EURO	ΣΥΣΚ.
07271	1/2" x 3/4" x h50	12,96	1
07423	1/2" x 3/4" x h100	16,48	1/20



**ΒΑΣΗ ΠΑΓΚΟΥ ΜΑΞΙΦ
ΧΡΩΜΕ ΓΙΑ ΡΟΥΞΟΥΝΙ
ΠΕΡΙΣΤΡΕΦΟΜΕΝΟ**

ΚΩΔΙΚΟΣ	ΠΕΡΙΓΡΑΦΗ	EURO	ΣΥΣΚ.
06998	1/2" x 3/4" x h30	20,03	1/20



**ΒΑΣΗ ΠΑΓΚΟΥ MINIMAL
ΧΡΩΜΕ ΓΙΑ ΡΟΥΞΟΥΝΙ
ΠΕΡΙΣΤΡΕΦΟΜΕΝΟ**

ΚΩΔΙΚΟΣ	ΠΕΡΙΓΡΑΦΗ	EURO	ΣΥΣΚ.
07602	1/2" x 3/4" x h30	12,88	1/48



**ΡΟΥΞΟΥΝΙΑ ΤΟΙΧΟΥ
MINIMAL ΜΕ ΡΟΖΕΤΑ
ΣΥΡΟΜΕΝΗ Φ43 ΣΤΑΘΕΡΟ**

ΚΩΔΙΚΟΣ	ΠΕΡΙΓΡΑΦΗ	EURO	ΣΥΣΚ.
03259	1/2" x Φ26 x L 190 mm	44,52	1/20
12055	1/2" x Φ26 x L 270 mm	60,20	1



**ΡΟΥΞΟΥΝΙΑ ΤΟΙΧΟΥ ΜΕ
ΡΟΖΕΤΑ ΣΥΡΟΜΕΝΗ Φ75 X
L190 ΣΤΑΘΕΡΟ**

ΚΩΔΙΚΟΣ	ΠΕΡΙΓΡΑΦΗ	EURO	ΣΥΣΚ.
06999	1/2" x Φ26 x L 190 mm	47,25	1



**ΡΟΥΞΟΥΝΙ ΤΟΙΧΟΥ ΧΥΤΟ
ΣΤΑΘΕΡΟ ΧΡΩΜΕ ΓΙΑ
ΠΟΔΟΒΑΛΒΙΔΑ**

ΚΩΔΙΚΟΣ	ΠΕΡΙΓΡΑΦΗ	EURO	ΣΥΣΚ.
07008	1/2" x L 180 mm	47,95	1/5



**ΡΟΥΞΟΥΝΙΑ ΜΠΑΤΑΡΙΩΝ J
UNIVERSALE**

ΚΩΔΙΚΟΣ	ΠΕΡΙΓΡΑΦΗ	EURO	ΣΥΣΚ.
03252	3/4" x L 150 mm	10,84	10/150
03253	3/4" x L 200 mm	11,09	10/150

ΡΟΥΞΟΥΝΙΑ ΜΠΑΤΑΡΙΩΝ**ΡΟΥΞΟΥΝΙΑ ΜΠΑΤΑΡΙΩΝ J
Φ18 ΜΕ 2 O-RING ΚΑΙ
ΛΕΥΚΟ ΠΛΑΣΤΙΚΟ
ΚΟΜΜΕΝΟ ΔΑΚΤΥΛΙΟ****ΡΟΥΞΟΥΝΙ ΜΠΑΤΑΡΙΩΝ
ΚΟΥΖΙΝΑΣ ARCO**

ΚΩΔΙΚΟΣ	ΠΕΡΙΓΡΑΦΗ	EURO	ΣΥΣΚ.
11724	3/4" x L 150 mm	11,32	10/150
11725	3/4" x L 200 mm	11,53	10/150

ΚΩΔΙΚΟΣ	ΠΕΡΙΓΡΑΦΗ	EURO	ΣΥΣΚ.
06387	L 200 x h250	15,47	10/100

**ΡΟΥΞΟΥΝΙ ΜΠΑΤΑΡΙΩΝ
ΚΟΥΖΙΝΑΣ ΡΟΝΤΕ****ΡΟΥΞΟΥΝΙ ΜΠΑΤΑΡΙΩΝ Γ
ΠΤΥΣΣΟΜΕΝΟ**

ΚΩΔΙΚΟΣ	ΠΕΡΙΓΡΑΦΗ	EURO	ΣΥΣΚ.
06498	L 200 x h250	18,30	10/100

ΚΩΔΙΚΟΣ	ΠΕΡΙΓΡΑΦΗ	EURO	ΣΥΣΚ.
03269	L 250-400 x h230	22,30	10/100

**ΡΟΥΞΟΥΝΙ ΠΑΓΚΟΥ
ΤΗΛΕΣΚΟΠΙΚΟ ΚΟΥΖΙΝΑΣ
ΜΕ ΤΗΛΕΦΩΝΟ ΧΡΩΜΕ****ΡΟΥΞΟΥΝΙ ΜΠΑΤΑΡΙΩΝ
ΚΟΥΖΙΝΑΣ FALCO ΧΡΩΜΕ
ΜΕ ΑΞΟΝΑ Φ18 & 2 O-RING**

ΚΩΔΙΚΟΣ	ΠΕΡΙΓΡΑΦΗ	EURO	ΣΥΣΚ.
11895	Φ28 x L120 x h260-60	184,53	1

ΚΩΔΙΚΟΣ	ΠΕΡΙΓΡΑΦΗ	EURO	ΣΥΣΚ.
07074	L 200 x h200	14,75	1/50

**ΡΟΥΞΟΥΝΙΑ ΜΠΑΤΑΡΙΩΝ Π
UNIVERSALE****ΡΟΥΞΟΥΝΙ ΜΠΙΣΚΟΤΟ ΚΑΤΩ
ΡΟΗΣ ΓΙΑ ΜΠΑΤΑΡΙΕΣ
ΚΟΥΖΙΝΑΣ ΤΟΙΧΟΥ**

ΚΩΔΙΚΟΣ	ΠΕΡΙΓΡΑΦΗ	EURO	ΣΥΣΚ.
06389	3/4" x L160 mm	10,37	1/10/150
03260	3/4" x L 200 mm	11,09	10/150
03261	3/4" x L 250 mm	11,67	1/10
03262	3/4" x L 300 mm	12,84	1/10
03263	3/4" x L 400 mm	15,64	1/10

ΚΩΔΙΚΟΣ	ΠΕΡΙΓΡΑΦΗ	EURO	ΣΥΣΚ.
03136	3/4" x L 200 mm	21,99	1/5

ΡΟΥΞΟΥΝΙΑ ΜΠΑΤΑΡΙΩΝ



**ΡΟΥΞΟΥΝΙ ΜΠΙΣΚΟΤΟ "S"
ΧΡΩΜΕ ΚΑΤΩ ΡΟΗΣ ΓΙΑ
ΜΠΑΤΑΡΙΕΣ ΚΟΥΖΙΝΑΣ
ΤΟΙΧΟΥ 3/4" ΘΗΛ. ΜΕ 2
O-RING**

ΚΩΔΙΚΟΣ	ΠΕΡΙΓΡΑΦΗ	EURO	ΣΥΣΚ.
08091	L 180 mm	29,73	1/5



**ΡΟΥΞΟΥΝΙΑ ΜΠΑΤΑΡΙΩΝ S
UNIVERSALE**

ΚΩΔΙΚΟΣ	ΠΕΡΙΓΡΑΦΗ	EURO	ΣΥΣΚ.
06388	3/4" x L160 mm	10,37	1/10
03264	3/4" x L 200 mm	11,09	1/10
03265	3/4" x L 250 mm	11,67	1/10
03266	3/4" x L 300 mm	12,84	1/10
03267	3/4" x L 400 mm	15,64	1/10



**ΡΟΥΞΟΥΝΙ ΜΠΑΤΑΡΙΩΝ Π&S
ΠΤΥΣΣΟΜΕΝΟ**

ΚΩΔΙΚΟΣ	ΠΕΡΙΓΡΑΦΗ	EURO	ΣΥΣΚ.
03268	3/4" x L 250-400 mm	19,87	10/150



**ΡΟΥΞΟΥΝΙ ΜΠΑΤΑΡΙΩΝ
ΚΟΥΖΙΝΑΣ ΜΕ ΕΛΑΤΗΡΙΟ
H420 ΧΡΩΜΕ 3/4"**

ΚΩΔΙΚΟΣ	ΠΕΡΙΓΡΑΦΗ	EURO	ΣΥΣΚ.
07276	h 420 mm	139,91	1



**ΡΟΥΞΟΥΝΙ ΜΠΑΤΑΡΙΩΝ
ΚΟΥΖΙΝΑΣ ΜΕ ΕΛΑΤΗΡΙΟ
H460 ΧΡΩΜΕ 3/4"**

ΚΩΔΙΚΟΣ	ΠΕΡΙΓΡΑΦΗ	EURO	ΣΥΣΚ.
07277	h 460 mm	145,46	1/10



**ΣΠΙΡΑΛ PVC ΔΙΑΦΑΝΟ ΜΕ
ΠΛΕΓΜΑ ΙΝΟΧ ΓΙΑ
ΡΟΥΞΟΥΝΙ ΚΟΥΖΙΝΑΣ ΜΕ
ΕΛΑΤΗΡΙΟ**

ΚΩΔΙΚΟΣ	ΠΕΡΙΓΡΑΦΗ	EURO	ΣΥΣΚ.
11939	1/2" x M15x1 x 59 cm	22,31	1



**ΣΠΙΡΑΛ SILVERFLEX
ΠΕΡΙΣΤΡΕΦΟΜΕΝΟ ΓΙΑ
ΡΟΥΞΟΥΝΙ ΚΟΥΖΙΝΑΣ ΜΕ
ΕΛΑΤΗΡΙΟ**

ΚΩΔΙΚΟΣ	ΠΕΡΙΓΡΑΦΗ	EURO	ΣΥΣΚ.
07844	1/2" x M15x1 x 60 cm	7,90	1/50
07846	1/2" x M15x1 x 100 cm	9,23	1/50



**ΑΞΟΝΑΣ ΟΡΕΙΧΑΛΚΙΝΟΣ 3/8"
ΑΡΣ. x Φ18 ΓΙΑ ΡΟΥΞΟΥΝΙΑ
ΜΠΑΤΑΡΙΩΝ**

ΚΩΔΙΚΟΣ	ΠΕΡΙΓΡΑΦΗ	EURO	ΣΥΣΚ.
07278	3/8" x Φ18	3,36	1/10

ΕΞΑΡΤΗΜΑΤΑ ΓΙΑ ΡΟΥΞΟΥΝΙΑ ΜΠΑΤΑΡΙΩΝ ΧΡΩΜΕ



ΠΑΞΙΜΑΔΙ 3/4" ΣΤΡΟΓΓΥΛΟ ΚΑΝΑΛΙΖΕ ΓΙΑ ΡΟΥΞΟΥΝΙΑ ΜΠΑΤΑΡΙΩΝ

ΚΩΔΙΚΟΣ	ΠΕΡΙΓΡΑΦΗ	EURO	ΣΥΣΚ.
07753	3/4" x Φ18 x h11	1,50	10

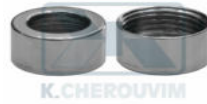

ΠΑΞΙΜΑΔΙ 3/4" ΚΥΛΙΝΔΡΙΚΟ ΓΙΑ ΡΟΥΞΟΥΝΙΑ ΜΠΑΤΑΡΙΩΝ

ΚΩΔΙΚΟΣ	ΠΕΡΙΓΡΑΦΗ	EURO	ΣΥΣΚ.
07279	3/4" x Φ29 x Φ18,5 x h13	3,08	1/10/60



ΔΑΚΤΥΛΙΟΣ ΠΛΑΣΤΙΚΟΣ ΓΙΑ ΡΟΥΞΟΥΝΙΑ ΜΠΑΤΑΡΙΩΝ Φ18

ΚΩΔΙΚΟΣ	ΠΕΡΙΓΡΑΦΗ	EURO	ΣΥΣΚ.
03343	Φ20 x Φ14 x h3	0,08	10



ΠΡΟΣΑΡΜΟΓΕΑΣ ΠΛΑΣΤΙΚΟΣ ΣΥΓΚΡΑΤΗΣΗΣ ΡΟΥΞΟΥΝΙΩΝ 3/4"

ΚΩΔΙΚΟΣ	ΠΕΡΙΓΡΑΦΗ	EURO	ΣΥΣΚ.
03342	3/4" x Φ18	0,26	10/100



ΑΡΘΡΩΣΗ ΧΩΡΙΣ ΦΙΛΤΡΑΚΙ 22X1 ΘΗΛ. Χ 22X1 ΑΡΣ. ΧΡΩΜΕ

ΚΩΔΙΚΟΣ	ΠΕΡΙΓΡΑΦΗ	EURO	ΣΥΣΚ.
05890	M22 x 1	2,63	10



ΑΡΘΡΩΣΗ ΧΩΡΙΣ ΦΙΛΤΡΑΚΙ 24X1 ΑΡΣ. Χ 22X1 ΑΡΣ. ΧΡΩΜΕ

ΚΩΔΙΚΟΣ	ΠΕΡΙΓΡΑΦΗ	EURO	ΣΥΣΚ.
05891	M24 x 1	2,57	10/200



ΑΡΘΡΩΣΗ ΜΕ ΝΤΟΥΖΑΚΙ ΔΙΠΛΗΣ ΡΟΗΣ 24 X 1 ΑΡΣ. ΧΡΩΜΕ

ΚΩΔΙΚΟΣ	ΠΕΡΙΓΡΑΦΗ	EURO	ΣΥΣΚ.
01921	M24 x 1	10,63	10/50/250



ΑΡΘΡΩΣΗ ΜΕ ΝΤΟΥΖΑΚΙ ΔΙΠΛΗΣ ΡΟΗΣ 22 X 1 ΘΗΛ. ΧΡΩΜΕ

ΚΩΔΙΚΟΣ	ΠΕΡΙΓΡΑΦΗ	EURO	ΣΥΣΚ.
01920	M22 x 1	6,85	10/100

ΕΞΑΡΤΗΜΑΤΑ ΓΙΑ ΡΟΥΞΟΥΝΙΑ ΜΠΑΤΑΡΙΩΝ ΧΡΩΜΕ**ΣΩΛΗΝΑΚΙ AIRFLEX ΜΕ
ΝΤΟΥΖΑΚΙ ΔΙΠΛΗΣ ΡΟΗΣ
ΜΑΥΡΟ - ΧΡΩΜΕ**

ΚΩΔΙΚΟΣ	ΠΕΡΙΓΡΑΦΗ	EURO	ΣΥΣΚ.
07392	M22 x M24 x 1	9,46	10

**ΣΩΛΗΝΑΚΙ ΕΥΚΑΜΠΤΟ 14
cm ΜΕ ΝΤΟΥΖΑΚΙ ΔΙΠΛΗΣ
ΡΟΗΣ ΟΡΕΙΧ.ΧΡΩΜΕ**

ΚΩΔΙΚΟΣ	ΠΕΡΙΓΡΑΦΗ	EURO	ΣΥΣΚ.
01923	M22 x M24 x 1	16,76	1/10

**ΑΡΘΡΩΣΗ ΛΕΥΚΗ ΠΛΑΣΤΙΚΗ
ΜΕ ΝΤΟΥΖΑΚΙ ΔΙΠΛΗΣ ΡΟΗΣ**

ΚΩΔΙΚΟΣ	ΠΕΡΙΓΡΑΦΗ	EURO	ΣΥΣΚ.
07393	M22 - M24 x 1	5,09	1

**ΦΙΛΤΡΑΚΙ ΠΟΛΛΑΠΛΩΝ
ΑΡΘΡΩΣΕΩΝ M22 X 1 ΘΗΛ. -
M24 X 1 ΑΡΣ. ΧΡΩΜΕ ΓΙΑ
ΡΟΥΞΟΥΝΙΑ ΜΠΑΤΑΡΙΩΝ**

ΚΩΔΙΚΟΣ	ΠΕΡΙΓΡΑΦΗ	EURO	ΣΥΣΚ.
12133	M22 - M24 x 1	7,50	1/20/100

**ΣΥΣΤΟΛΕΣ ΓΙΑ ΡΑΚΟΡ
ΚΑΝΟΥΛΩΝ ΧΡΩΜΕ**

ΚΩΔΙΚΟΣ	ΠΕΡΙΓΡΑΦΗ	EURO	ΣΥΣΚ.
01975	3/4" x M22x1	2,54	10/200
01974	1/2" x M22x1	2,54	10/300

**ΕΛΑΣΤΙΚΟΙ ΣΥΝΔΕΣΜΟΙ ΓΙΑ
ΡΟΥΞΟΥΝΙΑ ΚΑΝΟΥΛΩΝ**

ΚΩΔΙΚΟΣ	ΠΕΡΙΓΡΑΦΗ	EURO	ΣΥΣΚ.
10047	M22 x 1	0,89	10

**ΦΙΛΤΡΑΚΙΑ ΑΜΕΡΙΚΗΣ
ΡΟΥΞΟΥΝΙΩΝ ΜΠΑΤΑΡΙΩΝ
ΝΙΠΤΗΡΑ ΚΑΙ ΝΕΡΟΧΥΤΗ**

ΚΩΔΙΚΟΣ	ΠΕΡΙΓΡΑΦΗ	EURO	ΣΥΣΚ.
01965	M22-24 x 1/2"	11,69	1
01966	M22-24 x 3/4"	11,75	1

**ΠΡΟΣΑΡΜΟΓΕΑΣ ΓΙΑ
ΦΙΛΤΡΑΚΙΑ ΑΜΕΡΙΚΗΣ
ΡΟΥΞΟΥΝΙΩΝ ΜΠΑΤΑΡΙΩΝ
ΝΙΠΤΗΡΑ ΚΑΙ ΝΕΡΟΧΥΤΗ**

ΚΩΔΙΚΟΣ	ΠΕΡΙΓΡΑΦΗ	EURO	ΣΥΣΚ.
01972	1/2"	2,87	
01973	3/4"	2,93	

ΕΞΑΡΤΗΜΑΤΑ ΓΙΑ ΡΟΥΞΟΥΝΙΑ ΜΠΑΤΑΡΙΩΝ ΧΡΩΜΕ**ΜΑΣΤΟΙ ΑΡΣ. ΑΡΣ. ΓΙΑ ΡΟΥΞΟΥΝΙΑ ΜΠΑΤΑΡΙΩΝ**

ΚΩΔΙΚΟΣ	ΠΕΡΙΓΡΑΦΗ	EURO	ΣΥΣΚ.
06541	1/2" x M16x1	5,18	10
06542	3/4" x M16x1	5,18	10
06543	1/2" x M18x1	5,44	10
06545	1/2" x M20x1	5,42	1/10
06546	3/4" x M20x1	5,42	10/10
10797	1/2" x M22x1 - L13	2,31	10
06410	1/2" x M22x1 - L24	5,12	10/200
06411	3/4" x M22x1	5,12	10/100
01954	1/2" x M24x1	3,02	10/150
01955	3/4" x M24x1	3,16	10/150
01959	3/4" x M28x1	5,72	10

**ΜΑΣΤΟΙ ΜΕ ΦΙΛΤΡΑΚΙ ΓΙΑ ΡΟΥΞΟΥΝΙΑ ΑΝΑΜΕΙΚΤΙΚΩΝ ΜΠΑΤΑΡΙΩΝ**

ΚΩΔΙΚΟΣ	ΠΕΡΙΓΡΑΦΗ	EURO	ΣΥΣΚ.
01956	1/2" x M24x1	4,91	10/200
01957	3/4" x M24x1	5,05	10/100

**ΜΑΣΤΟΙ ΣΥΣΤΟΛΙΚΟΙ ΡΟΥΞΟΥΝΙΩΝ**

ΚΩΔΙΚΟΣ	ΠΕΡΙΓΡΑΦΗ	EURO	ΣΥΣΚ.
06528	M16 x M22 x L 12,5 mm	2,34	0/300/1500
05902	M18 x M22 x L 12,5 mm	2,59	10/400
06529	M20 x M22 x L 12,5 mm	2,58	10/300
01961	M22 x M24 x L 10 mm	0,92	250/1.250
07321	M22 x M24 x L 15 mm	1,18	200/1.000
01960	M22 x M24 x L 20 mm	1,56	200/1.000
01962	M22 x M28 x L 13 mm	2,78	10/200

**ΣΥΣΤΟΛΕΣ ΓΙΑ ΡΟΥΞΟΥΝΙΑ ΚΛΑΣΣΙΚΩΝ ΜΠΑΤΑΡΙΩΝ ΧΡΩΜΕ**

ΚΩΔΙΚΟΣ	ΠΕΡΙΓΡΑΦΗ	EURO	ΣΥΣΚ.
06549	1/2" x M16x1	5,06	10
06550	3/4" x M16x1	5,06	10
06551	1/2" x M18x1	5,16	10
06552	3/4" x M18x1	5,16	10
06553	1/2" x M20x1	5,24	10/100
06554	3/4" x M20x1	5,24	10
01952	1/2" x M22x1	2,84	10/200
01953	3/4" x M22x1	2,84	10

**ΜΑΣΤΟΙ ΑΡΣ. ΑΡΣ. ΓΙΑ ΦΙΛΤΡΑΚΙΑ ΜΠΑΤΑΡΙΩΝ ΧΡΩΜΕ**

ΚΩΔΙΚΟΣ	ΠΕΡΙΓΡΑΦΗ	EURO	ΣΥΣΚ.
10060	M15 x L 20 mm	2,08	10
06537	M16 x L 10 mm	2,84	10/500
10788	M18 x L 10 mm	2,20	10
11668	M18 x L 20 mm	2,92	10
08250	M20 x L 10 mm	2,28	10/400
08251	M20 x L 20 mm	3,06	10/250
01963	M22 x L 10 mm	2,28	400/2000
08379	M22 x L 20 mm	2,96	10
01964	M24 x L 10 mm	2,34	10/350
11675	M24 x L 20 mm	3,08	10/200

**ΣΥΣΤΟΛΕΣ ΘΗΛ.ΑΡΣ ΡΟΥΞΟΥΝΙΩΝ ΧΡΩΜΕ**

ΚΩΔΙΚΟΣ	ΠΕΡΙΓΡΑΦΗ	EURO	ΣΥΣΚ.
05901	M16 x M22	2,22	10/500
06311	M18 x M22	2,32	10
06516	M20 x M22	2,38	10/300
07318	M24 x M28 x 1	2,76	10/300

ΕΞΑΡΤΗΜΑΤΑ ΓΙΑ ΡΟΥΞΟΥΝΙΑ ΜΠΑΤΑΡΙΩΝ ΧΡΩΜΕ**ΜΟΥΦΕΣ ΘΗΛ. ΘΗΛ. ΧΡΩΜΕ****ΦΙΛΤΡΑΚΙΑ ΜΠΑΤΑΡΙΩΝ
ΑΡΣΕΝΙΚΑ ΧΡΩΜΕ ΜΕ
ΑΕΡΙΣΜΟ**

ΚΩΔΙΚΟΣ	ΠΕΡΙΓΡΑΦΗ	EURO	ΣΥΣΚ.
06847	M15 x 1	1,57	10
06512	M16 x L 10 mm	1,51	10
06513	M18 x L 10 mm	1,75	10
06514	M20 x 1	2,08	10
01967	M22 x 1	2,10	10/500
07319	M22 x M24 x 1	3,26	10/300
01968	M24 x 1	2,81	10
01969	M24 x M28 x 1	2,63	10

ΚΩΔΙΚΟΣ	ΠΕΡΙΓΡΑΦΗ	EURO	ΣΥΣΚ.
06548	M16 x 1	5,17	10/200
01913	M18 x 1	2,35	10/360
06013	M20 x 1	3,43	10
09436	M22 x 1	3,95	10/200
01915	M24 x 1	0,94	10
01916	M28 x 1	1,40	10/640

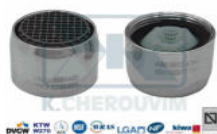
**ΦΙΛΤΡΑΚΙΑ ΜΠΑΤΑΡΙΩΝ
ΘΗΛΥΚΑ ΚΛΑΣΣΙΚΑ ΧΡΩΜΕ
ΜΕ ΑΕΡΙΣΜΟ****ΦΙΛΤΡΑΚΙΑ ΜΠΑΤΑΡΙΩΝ
ΘΗΛΥΚΑ ΜΕ ΜΕΙΩΤΗ
ΚΑΤΑΝΑΛΩΣΗΣ**

ΚΩΔΙΚΟΣ	ΠΕΡΙΓΡΑΦΗ	EURO	ΣΥΣΚ.
09542	M20 x 1	3,39	10/100
01914	M22 x 1	1,01	10

ΚΩΔΙΚΟΣ	ΠΕΡΙΓΡΑΦΗ	EURO	ΣΥΣΚ.
06435	M16 x 3Lt/min	2,76	18
06298	M16 x 4Lt/min	2,84	10
06299	M16 x 5Lt/min	2,85	10
06300	M16 x 6Lt/min	2,84	10
06436	M16 x 7Lt/min	2,84	10
06301	M16 x 8Lt/min	2,76	18
01897	M22 x 4Lt/min	2,22	10
01899	M22 x 5Lt/min	2,22	10
01902	M22 x 6Lt/min	2,22	10
01905	M22 x 8Lt/min	2,15	10
06440	M22 x 9Lt/min	2,22	10

ΦΙΛΤΡΑΚΙΑ ΓΙΑ ΡΟΥΞΟΥΝΙΑ ΜΠΑΤΑΡΙΩΝ ΧΡΩΜΕ

ΦΙΛΤΡΑΚΙΑ ΜΠΑΤΑΡΙΩΝ ΑΡΣΕΝΙΚΑ ΜΕ ΜΕΙΩΤΗ ΚΑΤΑΝΑΛΩΣΗΣ

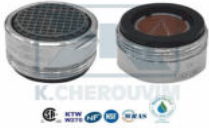

ΦΙΛΤΡΑΚΙΑ ΜΠΑΤΑΡΙΩΝ ΘΗΛΥΚΑ MINIMAL ΧΡΩΜΕ ΜΕ ΑΕΡΙΣΜΟ

ΚΩΔΙΚΟΣ	ΠΕΡΙΓΡΑΦΗ	EURO	ΣΥΣΚ.
07966	M16 x 3Lt/min	4,69	10
07967	M16 x 4Lt/min	4,69	10
07968	M16 x 5Lt/min	4,69	10
07969	M16 x 6Lt/min	4,69	10
08064	M18 x 3Lt/min	2,29	10
08065	M18 x 4Lt/min	2,29	10
08067	M18 x 6Lt/min	2,29	10
08069	M18 x 8Lt/min	2,29	10
06441	M24 x 3Lt/min	2,13	10/500
01898	M24 x 4Lt/min	2,13	10/1000
01900	M24 x 5Lt/min	2,13	10
01903	M24 x 6Lt/min	2,13	10
06442	M24 x 7Lt/min	2,13	10
01906	M24 x 8Lt/min	2,13	10
06443	M24 x 9Lt/min	2,13	10

ΚΩΔΙΚΟΣ	ΠΕΡΙΓΡΑΦΗ	EURO	ΣΥΣΚ.
01912	M16 x 1	2,33	10/300
06088	M18 x 1	3,19	10
07281	M22 x 1	1,44	10

ΦΙΛΤΡΑΚΙΑ ΜΠΑΤΑΡΙΩΝ ΛΟΥΤΡΟΥ ΜΕ ΜΕΙΩΤΗ ΚΑΤΑΝΑΛΩΣΗΣ

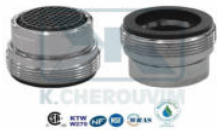

ΦΙΛΤΡΑΚΙ ΘΗΛ. ΧΡΩΜΕ ΜΕ ΑΕΡΙΣΜΟ ΓΙΑ ΚΑΝΟΥΛΕΣ

ΚΩΔΙΚΟΣ	ΠΕΡΙΓΡΑΦΗ	EURO	ΣΥΣΚ.
08076	M28 x 4Lt/min	5,04	10
01901	M28 x 5Lt/min	5,04	10
01904	M28 x 6Lt/min	5,04	10
01907	M28 x 8Lt/min	5,04	10
07730	M28 x 9Lt/min	5,04	10

ΚΩΔΙΚΟΣ	ΠΕΡΙΓΡΑΦΗ	EURO	ΣΥΣΚ.
09459	1/2"	3,77	5/100
09460	3/4"	3,79	5/100

ΦΙΛΤΡΑΚΙ RETRO 22x1 ΘΗΛ.ΧΡΩΜΕ ΜΕ ΑΕΡΙΣΜΟ ΓΙΑ ΜΠΑΤΑΡΙΕΣ

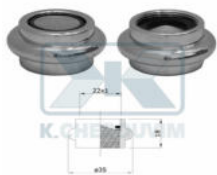

ΦΙΛΤΡΑΚΙ ΧΩΝΕΥΤΟ ΟΛΟ ΠΛΑΣΤΙΚΟ ΜΕ ΑΕΡΙΣΜΟ ΓΙΑ ΜΠΑΤΑΡΙΕΣ MINIMAL

ΚΩΔΙΚΟΣ	ΠΕΡΙΓΡΑΦΗ	EURO	ΣΥΣΚ.
07282	M22 x 1	10,72	1/10

ΚΩΔΙΚΟΣ	ΠΕΡΙΓΡΑΦΗ	EURO	ΣΥΣΚ.
07707	M16 x 1	1,72	10
08182	M24 x 1	1,78	10/400

ΦΙΛΤΡΑΚΙΑ ΓΙΑ ΡΟΥΞΟΥΝΙΑ ΜΠΑΤΑΡΙΩΝ ΧΡΩΜΕ



**ΦΙΛΤΡΑΚΙ 22x1 ΘΗΛ. ΧΩΡΙΣ
ΑΕΡΙΣΜΟ ΓΙΑ ΚΛΑΣΣΙΚΕΣ
ΜΠΑΤΑΡΙΕΣ ΝΙΠΤΗΡΑ ΚΑΙ
ΝΕΡΟΧΥΤΗ**

ΚΩΔΙΚΟΣ	ΠΕΡΙΓΡΑΦΗ	EURO	ΣΥΣΚ.
01927	M22 x 1	1,24	10/250



**ΦΙΛΤΡΑΚΙ 24x1 ΑΡΣ. ΧΩΡΙΣ
ΑΕΡΙΣΜΟ ΓΙΑ ΑΝΑΜΕΙΚΤΙΚΕΣ
ΜΠΑΤΑΡΙΕΣ ΝΙΠΤΗΡΑ ΚΑΙ
ΝΕΡΟΧΥΤΗ**

ΚΩΔΙΚΟΣ	ΠΕΡΙΓΡΑΦΗ	EURO	ΣΥΣΚ.
01928	M24 x 1	1,10	10/300



**ΦΙΛΤΡΑΚΙ 28x1 ΑΡΣ. ΧΩΡΙΣ
ΑΕΡΙΣΜΟ ΓΙΑ ΜΠΑΤΑΡΙΕΣ
ΛΟΥΤΡΟΥ**

ΚΩΔΙΚΟΣ	ΠΕΡΙΓΡΑΦΗ	EURO	ΣΥΣΚ.
01929	M28 x 1	1,65	10



**ΚΛΕΙΔΑΚΙΑ - ΚΑΘΑΡΙΣΤΙΚΑ
ΑΛΑΤΩΝ ΓΙΑ ΦΙΛΤΡΑΚΙΑ
ΜΠΑΤΑΡΙΩΝ**

ΚΩΔΙΚΟΣ	ΠΕΡΙΓΡΑΦΗ	EURO	ΣΥΣΚ.
01947	M16 x 1	2,06	1
01948	M24 x 1	1,92	1
01949	M28 x 1	2,33	1/50



**ΚΛΕΙΔΑΚΙ - ΚΑΘΑΡΙΣΤΙΚΟ
ΑΛΑΤΩΝ ΓΙΑ ΦΙΛΤΡΑΚΙΑ
ΧΩΝΕΥΤΑ ΠΛΑΣΤΙΚΑ 16x1**

ΚΩΔΙΚΟΣ	ΠΕΡΙΓΡΑΦΗ	EURO	ΣΥΣΚ.
07708	M16 x 1	1,24	10
08183	M24 x 1	1,10	1



**ΕΝΘΕΤΑ ΑΝΤΑΛΛΑΚΤΙΚΑ ΜΕ
ΜΕΙΩΤΗ ΚΑΤΑΝΑΛΩΣΗΣ ΓΙΑ
ΦΙΛΤΡΑΚΙΑ M16-M18**

ΚΩΔΙΚΟΣ	ΠΕΡΙΓΡΑΦΗ	EURO	ΣΥΣΚ.
07980	3 Lt/min	2,14	10
07981	4 Lt/min	2,14	10
07982	5 Lt/min	2,14	10
07983	6 Lt/min	2,14	10
07984	7 Lt/min	2,14	10



**ΕΝΘΕΤΑ ΑΝΤΑΛΛΑΚΤΙΚΑ ΜΕ
ΜΕΙΩΤΗ ΚΑΤΑΝΑΛΩΣΗΣ ΓΙΑ
ΦΙΛΤΡΑΚΙΑ M22-M24**

ΚΩΔΙΚΟΣ	ΠΕΡΙΓΡΑΦΗ	EURO	ΣΥΣΚ.
06418	3 Lt/min	2,05	10
06419	4 Lt/min	2,05	10
06420	5 Lt/min	2,05	10/400
06421	6 Lt/min	2,05	10
06422	7 Lt/min	1,99	10
06423	8 Lt/min	1,99	10
06424	9 Lt/min	1,99	10



**ΛΑΣΤΙΧΑΚΙΑ ΓΙΑ ΦΙΛΤΡΑΚΙΑ
ΑΡΣΕΝΙΚΑ**

ΚΩΔΙΚΟΣ	ΠΕΡΙΓΡΑΦΗ	EURO	ΣΥΣΚ.
01935	M15 x 1 (13 x 6,5 x 2 mm)	0,29	10
01937	M18 x 1 (Φ15,4xΦ11x2,75 mm)	0,14	10
06518	M20 x 1 (Φ17xΦ11x3mm)	0,19	10
01939	M24 x 1 (21 x 16 x 3 mm)	0,10	10
01940	M28 x 1 (25,7 x 19 x 3 mm)	0,14	10
01936	M16 x 1 (Φ15xΦ11x1,5mm)	0,14	10
06308	M18 x 1 (Φ17 x Φ11 x 2 mm)	0,14	10
06515	M20 x 1 (Φ18,5xΦ12x1,5mm)	0,13	10
01938	M22 x 1 (21 x 16 x 1,5 mm)	0,09	500/7500
07152	(19 x 14,5 x 2 mm)	0,21	10

ΦΙΛΤΡΑΚΙΑ ΓΙΑ ΡΟΥΞΟΥΝΙΑ ΜΠΑΤΑΡΙΩΝ ΧΡΩΜΕ



ΕΝΘΕΤΑ ΑΝΤΑΛΛΑΚΤΙΚΑ ΓΙΑ ΦΙΛΤΡΑΚΙΑ ΜΕ ΑΕΡΙΣΜΟ



ΕΝΘΕΤΑ ΑΝΤΑΛΛΑΚΤΙΚΑ ΓΙΑ ΦΙΛΤΡΑΚΙΑ ΧΩΡΙΣ ΑΕΡΙΣΜΟ

ΚΩΔΙΚΟΣ	ΠΕΡΙΓΡΑΦΗ	EURO	ΣΥΣΚ.
01924	M16 - M18 x 1	1,89	10
01925	M22 - M24 x 1	0,65	25/400
01926	M28 x 1	0,88	10/200

ΚΩΔΙΚΟΣ	ΠΕΡΙΓΡΑΦΗ	EURO	ΣΥΣΚ.
01930	M22 - M24 x 1	0,40	10/400
01931	M28 x 1	0,39	10



ΠΡΟΕΚΤΑΣΗ 1/2" ΑΡΣ. ΘΗΛ. ΜΕ ΜΕΙΩΤΗ ΚΑΤΑΝΑΛΩΣΗΣ



ΠΛΑΣΤΙΚΟ ΤΡΙΓΩΝΟ ΕΝΙΣΧΥΣΗΣ ΝΕΡΟΧΥΤΗ ΙΝΟΧ ΓΙΑ ΣΤΗΡΙΞΗ ΜΠΑΤΑΡΙΩΝ

ΚΩΔΙΚΟΣ	ΠΕΡΙΓΡΑΦΗ	EURO	ΣΥΣΚ.
01908	4 Lt/min	2,22	10/250
07506	5 Lt/min	2,22	10/250
01909	6 Lt/min	2,22	10/250
07507	7 Lt/min	2,22	10
01910	8 Lt/min	2,22	10/250
07508	10 Lt/min	2,15	10
01911	15 Lt/min	2,07	10

ΚΩΔΙΚΟΣ	ΠΕΡΙΓΡΑΦΗ	EURO	ΣΥΣΚ.
07259	Φ43 x Φ36 x h18	0,87	5/250



ΠΛΑΣΤΙΚΑ ΚΛΕΙΔΙΑ ΜΕ ΕΣΩΤ. ΕΞΑΓΩΝΟ ΓΙΑ ΣΕΤ ΣΤΗΡΙΞΗΣ ΜΠΑΤΑΡΙΩΝ 1 ΟΠΗΣ



ΣΕΤ ΣΤΗΡΙΞΗΣ ΜΕ 2 ΒΙΔΕΣ ΓΙΑ ΜΠΑΤΑΡΙΑ 1 ΟΠΗΣ

ΚΩΔΙΚΟΣ	ΠΕΡΙΓΡΑΦΗ	EURO	ΣΥΣΚ.
07450	10 mm x L80	1,26	1/500
07451	12 mm x L80	1,26	1/500
07452	13 mm x L80	1,26	1/500

ΚΩΔΙΚΟΣ	ΠΕΡΙΓΡΑΦΗ	EURO	ΣΥΣΚ.
03124	M6	5,06	5/180



ΣΕΤ ΣΤΗΡΙΞΗΣ ΜΕ 2 ΒΙΔΕΣ ΓΙΑ ΜΠΑΤΑΡΙΑ ΚΟΥΖΙΝΑΣ



ΣΕΤ ΣΤΗΡΙΞΗΣ ΜΕ 1 ΒΙΔΑ ΓΙΑ ΜΠΑΤΑΡΙΑ ΠΑΓΚΟΥ

ΚΩΔΙΚΟΣ	ΠΕΡΙΓΡΑΦΗ	EURO	ΣΥΣΚ.
10477	M6	5,03	5/250

ΚΩΔΙΚΟΣ	ΠΕΡΙΓΡΑΦΗ	EURO	ΣΥΣΚ.
03123	M8	4,08	5/200

ΜΠΑΤΑΡΙΩΝ ΕΞΑΡΤΗΜΑΤΑ ΧΡΩΜΕ

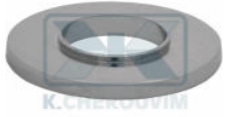

**ΔΑΚΤΥΛΙΟΣ MINIMAL
ΜΠΑΤΑΡΙΑΣ ΠΑΓΚΟΥ ΜΕ
ΠΑΤΟΥΡΑ ΚΑΙ O-RING
ΟΡΕΙΧΑΛΚΙΝΟΣ**

ΚΩΔΙΚΟΣ	ΠΕΡΙΓΡΑΦΗ	EURO	ΣΥΣΚ.
07342	Φ55 x Φ26 x ΠΑΤ. Φ29	8,18	1



**ΔΑΚΤΥΛΙΟΙ ΒΑΣΗΣ
ΜΠΑΤΑΡΙΑΣ ΠΑΓΚΟΥ ΜΕ
ΠΑΤΟΥΡΑ Φ42 ΚΑΙ O-RING
ΧΡΩΜΕ**

ΚΩΔΙΚΟΣ	ΠΕΡΙΓΡΑΦΗ	EURO	ΣΥΣΚ.
06412	Φ55 x Φ40 x ΠΑΤ. Φ42	6,98	1
02911	Φ60 x Φ40 x ΠΑΤ. Φ42	7,48	1

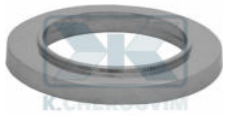

**ΔΑΚΤΥΛΙΟΣ MINIMAL
ΜΠΑΤΑΡΙΑΣ ΠΑΓΚΟΥ ΜΕ
ΠΑΤΟΥΡΑ ΚΑΙ O-RING ABS
ΠΛΑΣΤΙΚΟΣ**

ΚΩΔΙΚΟΣ	ΠΕΡΙΓΡΑΦΗ	EURO	ΣΥΣΚ.
07263	Φ48 x Φ32 x ΠΑΤ. Φ34,5	1,49	1



**ΚΑΛΥΜΜΑ ΘΗΛΥΚΟ
ΣΠΕΙΡΩΜΑ ABS ΧΡΩΜΕ
ΑΝΑΜΕΙΚΤΙΚΩΝ
ΜΗΧΑΝΙΣΜΩΝ**

ΚΩΔΙΚΟΣ	ΠΕΡΙΓΡΑΦΗ	EURO	ΣΥΣΚ.
07914	Φ41 x M37 x 1,5	1,42	1/80
07467	Φ45,5 x 42x19/"	1,20	1
07468	Φ47,5 x 42x19/"	1,31	1/10/40
07469	Φ49,5 x 45x19/"	1,20	1/50

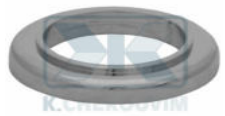

**ΔΑΚΤΥΛΙΟΙ ABS ΒΑΣΗΣ
ΜΠΑΤΑΡΙΑΣ ΠΑΓΚΟΥ ΜΕ
ΠΑΤΟΥΡΑ ΚΑΙ O-RING**

ΚΩΔΙΚΟΣ	ΠΕΡΙΓΡΑΦΗ	EURO	ΣΥΣΚ.
07264	Φ50 x Φ33 x ΠΑΤ. Φ37	1,62	1
07265	Φ54 x Φ40 x ΠΑΤ. Φ41,5	1,60	1
07266	Φ54 x Φ40 x ΠΑΤ. Φ43	1,88	1



**ΚΑΛΥΜΜΑ ΑΡΣΕΝΙΚΟ
ΣΠΕΙΡΩΜΑ ABS ΧΡΩΜΕ
ΑΝΑΜΕΙΚΤΙΚΩΝ
ΜΗΧΑΝΙΣΜΩΝ**

ΚΩΔΙΚΟΣ	ΠΕΡΙΓΡΑΦΗ	EURO	ΣΥΣΚ.
07465	Φ40 x M37 x 1,5	1,14	1/10
07466	Φ41 x M37 x 1,5	1,14	1/10



**ΚΟΝΤΡΑ ΠΑΞΙΜΑΔΙΑ ΑΡΣ.
ΟΡΕΙΧΑΛΚΙΝΑ
ΑΝΑΜΕΙΚΤΙΚΩΝ
ΜΗΧΑΝΙΣΜΩΝ Φ35**

ΚΩΔΙΚΟΣ	ΠΕΡΙΓΡΑΦΗ	EURO	ΣΥΣΚ.
07462	M37 x 1,5 x h9,5	2,12	1



**ΚΟΝΤΡΑ ΠΑΞΙΜΑΔΙΑ
ΑΡΣ.ΟΡΕΙΧΑΛΚΙΝΑ
ΑΝΑΜΕΙΚΤΙΚΩΝ
ΜΗΧΑΝΙΣΜΩΝ**

ΚΩΔΙΚΟΣ	ΠΕΡΙΓΡΑΦΗ	EURO	ΣΥΣΚ.
11163	M37 x 1,5 x h13	3,15	1/100
07463	42 x 19/"	3,15	1/100
07464	45 x 19/"	3,60	1

ΜΠΑΤΑΡΙΩΝ ΕΞΑΡΤΗΜΑΤΑ ΧΡΩΜΕ



**ΕΔΡΑ ΚΟΝΤΗ L14 ΓΙΑ
ΑΝΑΜΕΙΚΤΙΚΕΣ ΜΠΑΤΑΡΙΕΣ
ΤΟΙΧΟΥ ΓΙΑ ΠΑΞΙΜΑΔΙ 3/4"**



**ΕΔΡΑ ΜΑΚΡΙΑ L23 ΓΙΑ
ΚΛΑΣΙΚΕΣ ΜΠΑΤΑΡΙΕΣ
ΤΟΙΧΟΥ ΓΙΑ ΠΑΞΙΜΑΔΙ 3/4"**

ΚΩΔΙΚΟΣ	ΠΕΡΙΓΡΑΦΗ	EURO	ΣΥΣΚ.
08489	ΣΠΕΙΡΩΜΑ 18X19 ΑΡΙΣΤΕ	1,47	2/100

ΚΩΔΙΚΟΣ	ΠΕΡΙΓΡΑΦΗ	EURO	ΣΥΣΚ.
08490	ΣΠΕΙΡΩΜΑ 18X19 ΑΡΙΣΤΕ	2,29	1/10



**ΒΙΔΑΚΙ INOX ALLEN
ΑΚΕΦΑΛΟ M5 x 6 ΓΙΑ ΛΑΒΗ
ΑΝΑΜΕΙΚΤΙΚΩΝ ΜΠΑΤΑΡΙΩΝ**



**ΠΑΞΙΜΑΔΙ ΧΡΩΜΕ
ΓΥΑΛΙΣΤΕΡΟ ΕΞΑΓΩΝΟ ΓΙΑ
ΜΠΑΤΑΡΙΕΣ ΤΟΙΧΟΥ**

ΚΩΔΙΚΟΣ	ΠΕΡΙΓΡΑΦΗ	EURO	ΣΥΣΚ.
07471	M5 x L 6 mm	0,10	10

ΚΩΔΙΚΟΣ	ΠΕΡΙΓΡΑΦΗ	EURO	ΣΥΣΚ.
08243	3/4"	1,80	2/100



**ΠΡΟΕΚΤΑΣΕΙΣ ΜΠΑΤΑΡΙΩΝ
ΚΟΥΖΙΝΑΣ ΠΑΓΚΟΥ ΟΛΟ
ΣΠΕΙΡΩΜΑ ΑΡΣ. ΘΗΛ.
ΚΙΤΡΙΝΕΣ**



**ΠΡΟΕΚΤΑΣΕΙΣ ΜΠΑΤΑΡΙΩΝ
ΚΟΥΖΙΝΑΣ ΠΑΓΚΟΥ ΟΛΟ
ΣΠΕΙΡΩΜΑ ΑΡΣ. ΘΗΛ.
ΧΡΩΜΕ**

ΚΩΔΙΚΟΣ	ΠΕΡΙΓΡΑΦΗ	EURO	ΣΥΣΚ.
11098	30 x 19/" x L 70 mm	14,72	1/40/200
10439	32 x 19/" x L 70 mm	15,18	1/100
10440	33 x 19/" x L 70 mm	14,89	1/30/150
10441	34 x 19/" x L 70 mm	15,14	1/30/150

ΚΩΔΙΚΟΣ	ΠΕΡΙΓΡΑΦΗ	EURO	ΣΥΣΚ.
11099	30 x 19/" x L 70 mm	18,14	1
10442	32 x 19/" x L 70 mm	18,71	1/50
10443	33 x 19/" x L 70 mm	18,38	1/50
10444	34 x 19/" x L 70 mm	18,64	1/50



**ΚΟΝΤΡΑ ΠΑΞΙΜΑΔΙΑ
ΜΠΑΤΑΡΙΩΝ ΕΞΑΓΩΝΑ
ΟΡΕΙΧΑΛΚΙΝΑ ΚΙΤΡΙΝΑ**



**ΤΑΠΑ ΚΟΚΚΙΝΗ-ΜΠΛΕ
ΠΛΑΣΤΙΚΗ ΓΙΑ ΛΑΒΗ
ΑΝΑΜΕΙΚΤΙΚΩΝ ΜΠΑΤΑΡΙΩΝ**

ΚΩΔΙΚΟΣ	ΠΕΡΙΓΡΑΦΗ	EURO	ΣΥΣΚ.
10087	24 x 19/"	1,28	1/10
10088	26 x 19/"	1,31	1/10
10089	27 x 19/"	1,59	10
10090	30 x 19/"	2,28	10
10091	32 x 19/"	2,28	10
10092	33 x 19/"	2,34	10
10093	34 x 19/"	3,78	10

ΚΩΔΙΚΟΣ	ΠΕΡΙΓΡΑΦΗ	EURO	ΣΥΣΚ.
07472	Φ8	0,35	10/2000

ΜΠΑΤΑΡΙΩΝ ΕΞΑΡΤΗΜΑΤΑ ΧΡΩΜΕ

**ΤΑΠΑ ΧΡΩΜΕ ΠΛΑΣΤΙΚΗ ΓΙΑ
ΛΑΒΗ ΑΝΑΜΕΙΚΤΙΚΩΝ
ΜΠΑΤΑΡΙΩΝ ΚΑΙ
ΡΥΘΜΙΖΟΜΕΝΩΝ ΠΑΤΗΤΩΝ
ΧΡΟΝΟΔΙΑΚΟΠΤΩΝ**

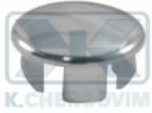

ΚΩΔΙΚΟΣ	ΠΕΡΙΓΡΑΦΗ	EURO	ΣΥΣΚ.
10847	Φ8	1,68	10

**ΤΑΠΑ ΟΡΕΙΧ. ΧΡΩΜΕ Φ14
ΓΙΑ ΛΑΒΕΣ ΜΠΑΤΑΡΙΩΝ
ELITE**

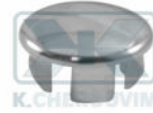

ΚΩΔΙΚΟΣ	ΠΕΡΙΓΡΑΦΗ	EURO	ΣΥΣΚ.
11521	Φ14	0,71	10

**ΑΝΤΑΛΛΑΚΤΙΚΗ ΤΑΠΑ
ΛΕΥΚΗ-ΧΡΩΜΕ "COLD-HOT"
ΓΙΑ ΛΑΒΕΣ ΜΠΑΤΑΡΙΩΝ**



ΚΩΔΙΚΟΣ	ΠΕΡΙΓΡΑΦΗ	EURO	ΣΥΣΚ.
09620	ΤΑΠΑ ΧΡΩΜΕ ΛΕΥΚΗ COI	0,98	1
09621	ΤΑΠΑ ΧΡΩΜΕ ΛΕΥΚΗ HO	0,98	1
09623	ΕΝΘΕΤΟ ΠΛΑΣΤΙΚΟ - COI	0,27	1
09624	ΕΝΘΕΤΟ ΠΛΑΣΤΙΚΟ - HO	0,27	1

**ΛΑΒΗ ΝΙΑΓΑΡΑ ΚΟΚΚΙΝΗ
ΜΕΤΑΛΛΙΚΗ ΜΗΧΑΝΙΣΜΟΥ
ΜΠΑΤΑΡΙΩΝ**



ΚΩΔΙΚΟΣ	ΠΕΡΙΓΡΑΦΗ	EURO	ΣΥΣΚ.
05003	ΛΑΒΗ ΚΟΚΚΙΝΗ	5,50	5/50/250
05004	ΛΑΒΗ ΜΠΛΕ	5,50	5/50/250

Τεχνικά Χαρακτηριστικά

Χρειάζεται πλαστικό καπελάκι 05007

**ΛΑΒΗ ΣΤΑΥΡΟΣ ΜΠΑΤΑΡΙΑΣ
NEVE Φ8 X Z20
ΟΡΕΙΧΑΛΚΙΝΗ ΧΡΩΜΕ**



ΚΩΔΙΚΟΣ	ΠΕΡΙΓΡΑΦΗ	EURO	ΣΥΣΚ.
11930	COLD (ΓΙΑ ΚΡΥΟ ΝΕΡΟ)	11,99	1

**ΛΑΒΗ ΣΤΑΥΡΟΣ ΜΠΑΤΑΡΙΑΣ
MINIMAL ELITE
ΟΡΕΙΧΑΛΚΙΝΗ ΧΡΩΜΕ**



ΚΩΔΙΚΟΣ	ΠΕΡΙΓΡΑΦΗ	EURO	ΣΥΣΚ.
08938	Φ8 x Z20	12,48	1

**ΛΑΒΗ ΟΚΤΑΓΩΝΗ Φ56
ΜΠΑΤΑΡΙΑΣ SOLE
ΟΡΕΙΧΑΛΚΙΝΗ ΧΡΩΜΕ Φ8 x
Z20**



ΚΩΔΙΚΟΣ	ΠΕΡΙΓΡΑΦΗ	EURO	ΣΥΣΚ.
08939	ΜΠΛΕ	10,82	1
12010	ΚΟΚΚΙΝΟ	10,82	1

**ΛΑΒΗ ΤΡΙΓΩΝΙΚΗ
ΜΠΑΤΑΡΙΑΣ GLOBO Φ8 X
Z20 ΟΡΕΙΧΑΛΚΙΝΗ ΧΡΩΜΕ**



ΚΩΔΙΚΟΣ	ΠΕΡΙΓΡΑΦΗ	EURO	ΣΥΣΚ.
11522	ΚΟΚΚΙΝΟ	16,38	1
11523	ΜΠΛΕ	16,38	1

ΜΠΑΤΑΡΙΩΝ ΕΞΑΡΤΗΜΑΤΑ ΧΡΩΜΕ**ΛΑΒΗ ΤΡΙΓΩΝΙΚΗ
ΜΠΑΤΑΡΙΑΣ MARTIN
ΟΡΕΙΧΑΛΚΙΝΗ ΧΡΩΜΕ**

ΚΩΔΙΚΟΣ	ΠΕΡΙΓΡΑΦΗ	EURO	ΣΥΣΚ.
08941	Φ8 x Z20	8,74	1

**ΛΑΒΗ ΜΠΑΤΑΡΙΑΣ MINIMAL
CARMEN ΜΕ 1 ΠΕΙΡΑΚΙ
ΟΡΕΙΧΑΛΚΙΝΗ ΧΡΩΜΕ**

ΚΩΔΙΚΟΣ	ΠΕΡΙΓΡΑΦΗ	EURO	ΣΥΣΚ.
08942	Φ8 x Z20	14,22	1

**ΛΑΒΗ ΠΛΗΡΗΣ GLOBO Φ47
ΑΝΑΜΕΙΚΤΙΚΗΣ ΜΠΑΤΑΡΙΑΣ
ΟΡΕΙΧ. ΧΡΩΜΕ ΓΙΑ ΜΗΧ. Φ35
ΜΕ ΜΟΧΛΟ 9X9**

ΚΩΔΙΚΟΣ	ΠΕΡΙΓΡΑΦΗ	EURO	ΣΥΣΚ.
11102	Φ35 ΓΙΑ ΜΟΧΛΟ 9x9	11,42	1
11103	Φ40 ΓΙΑ ΜΟΧΛΟ 10x10	12,76	1

**ΛΑΒΗ ΠΛΗΡΗΣ GEMINI
ΑΝΑΜΕΙΚΤΙΚΗΣ ΜΠΑΤΑΡΙΑΣ
MINIMAL ΟΡΕΙΧ. ΧΡΩΜΕ**

ΚΩΔΙΚΟΣ	ΠΕΡΙΓΡΑΦΗ	EURO	ΣΥΣΚ.
11104	Φ35 ΓΙΑ ΜΟΧΛΟ 9x9	21,40	1
11105	Φ40 ΓΙΑ ΜΟΧΛΟ 10x10	23,00	1

**ΛΑΒΗ ΜΠΑΤΑΡΙΑΣ RETRO
GREGORY ΜΕ 1 ΠΕΙΡΑΚΙ ΜΕ
ΛΕΥΚΗ ΡΗΤΙΝΗ
ΟΡΕΙΧΑΛΚΙΝΗ ΧΡΩΜΕ**

ΚΩΔΙΚΟΣ	ΠΕΡΙΓΡΑΦΗ	EURO	ΣΥΣΚ.
08943	Φ8 x Z20	13,17	1

**ΛΑΒΕΣ CRETA ΧΡΩΜΕ
ΑΝΑΜΕΙΚΤΙΚΩΝ ΜΠΑΤΑΡΙΩΝ**

ΚΩΔΙΚΟΣ	ΠΕΡΙΓΡΑΦΗ	EURO	ΣΥΣΚ.
07785	Φ35 ΓΙΑ ΜΟΧΛΟ 9x9	6,19	1/100
07786	Φ40 ΓΙΑ ΜΟΧΛΟ 10x10	5,68	1/100

**ΛΑΒΗ ΠΛΗΡΗΣ
ΑΝΑΜΕΙΚΤΙΚΗΣ ΜΠΑΤΑΡΙΑΣ
FALCO ΧΡΩΜΕ**

ΚΩΔΙΚΟΣ	ΠΕΡΙΓΡΑΦΗ	EURO	ΣΥΣΚ.
02809	Φ40 ΓΙΑ ΜΟΧΛΟ 10x10	25,31	1

**ΛΑΒΗ ΠΛΗΡΗΣ
ΑΝΑΜΕΙΚΤΙΚΗΣ ΜΠΑΤΑΡΙΑΣ
ΝΕΜΟ-ΚΗΥΓΑ ΧΡΩΜΕ**

ΚΩΔΙΚΟΣ	ΠΕΡΙΓΡΑΦΗ	EURO	ΣΥΣΚ.
10600	Φ35 ΓΙΑ ΜΟΧΛΟ 9x9	35,48	1

ΜΠΑΤΑΡΙΩΝ ΕΞΑΡΤΗΜΑΤΑ ΧΡΩΜΕ

**ΛΑΒΗ ΓΙΑ ΜΠΑΤΑΡΙΑ
ΖΙΡΡΟ-JOY ΑΝΑΜΕΙΚΤΙΚΗ
ΧΡΩΜΕ**



K.CHEROUVIM

ΚΩΔΙΚΟΣ	ΠΕΡΙΓΡΑΦΗ	EURO	ΣΥΣΚ.
09735	Φ35 ΓΙΑ ΜΟΧΛΟ 9x9	32,27	1

**ΛΑΒΗ ΧΡΩΜΕ
ΑΝΑΜΕΙΚΤΙΚΗΣ ΜΠΑΤΑΡΙΑΣ
SOBIME Φ40**



K.CHEROUVIM

ΚΩΔΙΚΟΣ	ΠΕΡΙΓΡΑΦΗ	EURO	ΣΥΣΚ.
07083	Φ40 ΓΙΑ ΜΟΧΛΟ 10x10	9,26	1/50

**ΛΑΒΗ ΠΛΗΡΗΣ ΓΙΑ ΑΜΕΑ
FLORAMIX ΑΝΑΜΕΙΚΤΙΚΗΣ
ΜΠΑΤΑΡΙΑΣ ΟΡΕΙΧΑΛΚΙΝΗ
ΧΡΩΜΕ**



K.CHEROUVIM

ΚΩΔΙΚΟΣ	ΠΕΡΙΓΡΑΦΗ	EURO	ΣΥΣΚ.
09580	Φ35 ΓΙΑ ΜΟΧΛΟ 9x9	27,95	1
09581	Φ40 ΓΙΑ ΜΟΧΛΟ 10x10	29,94	1

**ΛΑΒΗ ΓΙΑ ΑΜΕΑ
ΑΝΑΜΕΙΚΤΙΚΩΝ ΜΠΑΤΑΡΙΩΝ
Φ40 ΧΡΩΜΕ**



K.CHEROUVIM

ΚΩΔΙΚΟΣ	ΠΕΡΙΓΡΑΦΗ	EURO	ΣΥΣΚ.
07784	Φ40 ΓΙΑ ΜΟΧΛΟ 10x10	14,95	1

**ΛΑΒΗ ΜΠΑΤΑΡΙΑΣ ALICE
ΟΡΕΙΧΑΛΚΙΝΗ ΧΡΩΜΕ
ΠΛΗΡΗΣ Φ8 X Z24**



K.CHEROUVIM

ΚΩΔΙΚΟΣ	ΠΕΡΙΓΡΑΦΗ	EURO	ΣΥΣΚ.
09653	ΜΠΛΕ	8,66	1
12072	ΚΟΚΚΙΝΟ	8,66	1

**ΚΑΜΠΑΝΑΚΙ ΣΤΡΟΓΓΥΛΟ
ΟΡΕΙΧΑΛΚΙΝΟ ΧΡΩΜΕ
ΜΗΧΑΝΙΣΜΟΥ ΜΠΑΤΑΡΙΑΣ**



K.CHEROUVIM

ΚΩΔΙΚΟΣ	ΠΕΡΙΓΡΑΦΗ	EURO	ΣΥΣΚ.
08950	Φ14 - M24x1	2,34	10

**ΚΑΜΠΑΝΑΚΙ ΕΞΑΓΩΝΟ
ΟΡΕΙΧΑΛΚΙΝΟ ΧΡΩΜΕ
ΜΗΧΑΝΙΣΜΟΥ ΜΠΑΤΑΡΙΑΣ**

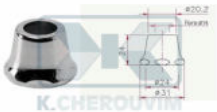

K.CHEROUVIM

ΚΩΔΙΚΟΣ	ΠΕΡΙΓΡΑΦΗ	EURO	ΣΥΣΚ.
08951	Φ14 - M24x1	3,64	1/25

**ΕΚΚΕΝΤΡΟ 10 mm.
ΜΠΑΤΑΡΙΩΝ ΜΕ ΡΟΖΕΤΑ
3/4" x Φ65 x h18**



K.CHEROUVIM

ΚΩΔΙΚΟΣ	ΠΕΡΙΓΡΑΦΗ	EURO	ΣΥΣΚ.
03238	ΠΛΗΡΕΣ	4,38	10/30/150
03245	ΕΚΚΕΝΤΡΟ 1cm x L50	3,13	10/100
03248	ΡΟΖΕΤΑ Φ65 x h18	1,58	25/1000

ΕΚΚΕΝΤΡΑ - ΡΟΖΕΤΕΣ ΜΠΑΤΑΡΙΩΝ ΧΡΩΜΕ**ΕΚΚΕΝΤΡΟ 22 mm.
ΜΠΑΤΑΡΙΩΝ ΜΕ ΡΟΖΕΤΑ
3/4" x Φ70 x h25****ΕΚΚΕΝΤΡΟ 10 mm.
ΜΠΑΤΑΡΙΩΝ ΜΕ ΡΟΖΕΤΑ
3/4" x Φ70 x h25**

ΚΩΔΙΚΟΣ	ΠΕΡΙΓΡΑΦΗ	EURO	ΣΥΣΚ.
03239	ΠΛΗΡΕΣ	7,25	10/20/100
03246	ΕΚΚΕΝΤΡΟ 2cm x L53	5,62	10/50
03249	ΡΟΖΕΤΑ Φ70 x h25	1,79	10/500

ΚΩΔΙΚΟΣ	ΠΕΡΙΓΡΑΦΗ	EURO	ΣΥΣΚ.
07386	ΠΛΗΡΕΣ	4,63	1/20/100

**ΕΚΚΕΝΤΡΟ 25 mm.
ΜΠΑΤΑΡΙΩΝ ΜΕ ΡΟΖΕΤΑ
3/4" x Φ80 x h25****ΕΚΚΕΝΤΡΑ ΜΠΑΤΑΡΙΩΝ
ΑΡΣ. ΜΕ ΤΡΕΛΟ ΡΑΚΟΡ
ΧΩΡΙΣ ΡΟΖΕΤΑ ΧΡΩΜΕ**

ΚΩΔΙΚΟΣ	ΠΕΡΙΓΡΑΦΗ	EURO	ΣΥΣΚ.
03240	ΠΛΗΡΕΣ	12,66	2/50
03247	ΕΚΚΕΝΤΡΟ 2,5cm x L53	7,24	10
03251	ΡΟΖΕΤΑ	5,42	10/150

ΚΩΔΙΚΟΣ	ΠΕΡΙΓΡΑΦΗ	EURO	ΣΥΣΚ.
10681	1/2" x 3/4"	15,85	2/14
10682	3/4" x 3/4"	17,13	2/14

**ΕΚΚΕΝΤΡΑ ΕΞΩΤΕΡΙΚΑ
ΜΠΑΤΑΡΙΩΝ ΜΕ ΡΟΖΕΤΑ
1/2" x Φ57 ΠΛΗΡΕΣ****ΖΕΥΓΟΣ ΕΚΚΕΝΤΡΑ
ΓΩΝΙΑΚΑ ΕΞΩΤΕΡΙΚΑ ΑΡΣ.
ΑΡΣ. ΧΡΩΜΕ ΜΠΑΤΑΡΙΩΝ
ΛΟΥΤΡΟΥ**

ΚΩΔΙΚΟΣ	ΠΕΡΙΓΡΑΦΗ	EURO	ΣΥΣΚ.
03241	L 40 mm	7,71	1/30
03242	L 60 mm	8,59	1/40
03243	L 80 mm	11,34	1/25
03244	L 100 mm	15,88	1/30

ΚΩΔΙΚΟΣ	ΠΕΡΙΓΡΑΦΗ	EURO	ΣΥΣΚ.
03138	h 60 mm x 3/4" x 3/4"	46,80	1/15

**ΕΚΚΕΝΤΡΟΣ ΔΙΑΚΟΠΤΗΣ
ΣΦΑΙΡΙΚΟΣ ΜΕ ΦΙΛΤΡΟ
ΜΠΑΤΑΡΙΩΝ ΤΟΙΧΟΥ****ΖΕΥΓΟΣ ΕΚΚΕΝΤΡΑ
ΓΩΝΙΑΚΑ ΕΞΩΤΕΡΙΚΑ ΑΡΣ.
ΑΡΣ. ΧΡΩΜΕ ΜΠΑΤΑΡΙΩΝ
ΛΟΥΤΡΟΥ**

ΚΩΔΙΚΟΣ	ΠΕΡΙΓΡΑΦΗ	EURO	ΣΥΣΚ.
05694	1/2" x 3/4"	10,33	1

ΚΩΔΙΚΟΣ	ΠΕΡΙΓΡΑΦΗ	EURO	ΣΥΣΚ.
09790	h 125 mm x 3/4" x 3/4"	68,76	1

ΕΚΚΕΝΤΡΑ - ΡΟΖΕΤΕΣ ΜΠΑΤΑΡΙΩΝ ΧΡΩΜΕ**ΖΕΥΓΟΣ ΚΟΛΟΝΑΚΙΑ
ΓΩΝΙΑΚΑ ΕΞΩΤΕΡΙΚΑ ΑΡΣ.
ΑΡΣ. ΧΡΩΜΕ ΜΠΑΤΑΡΙΩΝ
ΛΟΥΤΡΟΥ**

ΚΩΔΙΚΟΣ	ΠΕΡΙΓΡΑΦΗ	EURO	ΣΥΣΚ.
09789	h 65 mm x 1/2" x 3/4"	46,14	1

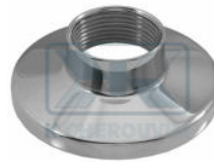
**ΡΟΖΕΤΑ FRANK ME
ΣΠΕΙΡΩΜΑ 3/4" ΧΥΤΗ
ΟΡΕΙΧΑΛΚΙΝΗ ΧΡΩΜΕ**

ΚΩΔΙΚΟΣ	ΠΕΡΙΓΡΑΦΗ	EURO	ΣΥΣΚ.
08953	Φ65 x h27	7,42	1/20

**ΡΟΖΕΤΕΣ ΧΡΩΜΕ
ΑΝΟΙΓΟΜΕΝΕΣ h9**

ΚΩΔΙΚΟΣ	ΠΕΡΙΓΡΑΦΗ	EURO	ΣΥΣΚ.
07691	Φ14 x Φ54	1,60	1/50
07692	Φ16 x Φ54	1,85	1/50
03230	1/2" x Φ54	1,75	10/200
07694	3/4" x Φ65	2,26	10/100
07695	1" x Φ65	2,26	1/50
07696	1"1/4 x Φ73	2,39	1/50

**ΡΟΖΕΤΑ ΙΝΟΧ ΣΥΡΟΜΕΝΗ
h10**

ΚΩΔΙΚΟΣ	ΠΕΡΙΓΡΑΦΗ	EURO	ΣΥΣΚ.
08499	1/2" x Φ80	0,99	60/900

**ΡΟΖΕΤΑ ΙΝΟΧ ΣΥΡΟΜΕΝΗ
h9**

ΚΩΔΙΚΟΣ	ΠΕΡΙΓΡΑΦΗ	EURO	ΣΥΣΚ.
03218	1/2" x Φ57 x h9	0,31	10/100

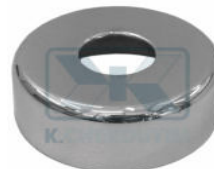
**ΡΟΖΕΤΑ ΜΠΑΤΑΡΙΩΝ ΨΗΛΗ**

ΚΩΔΙΚΟΣ	ΠΕΡΙΓΡΑΦΗ	EURO	ΣΥΣΚ.
03250	3/4" x Φ75 x h30	2,60	10/200

**ΡΟΖΕΤΑ ΜΠΑΤΑΡΙΩΝ 3/4" X
Φ68 X H25 LASER ΧΡΩΜΕ**

ΚΩΔΙΚΟΣ	ΠΕΡΙΓΡΑΦΗ	EURO	ΣΥΣΚ.
02838	3/4" x Φ68 x h25	2,59	10/300

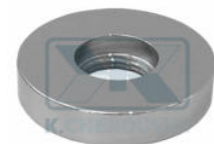
**ΡΟΖΕΤΑ ΜΑΣΙΦ "MINIMAL"
ME ΣΠΕΙΡΩΜΑ 1/2" ΘΗΛ.**

ΚΩΔΙΚΟΣ	ΠΕΡΙΓΡΑΦΗ	EURO	ΣΥΣΚ.
03216	Φ54 x h12	10,58	1

ΕΚΚΕΝΤΡΑ - ΡΟΖΕΤΕΣ ΜΠΑΤΑΡΙΩΝ ΧΡΩΜΕ

**ΡΟΖΕΤΑ Β.Τ. ΜΕ ΣΠΕΙΡΩΜΑ
1/2" ΘΗΛ**

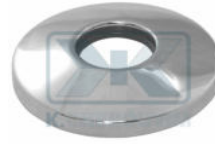

**ΡΟΖΕΤΑ ΜΕ ΛΑΣΤΙΧΟ
ΠΟΜΠΕ ΓΙΑ ΔΙΑΚΟΠΤΗ
ΓΩΝΙΑΚΟ ΧΡΩΜΕ LINEA
ALBERTONI**

ΚΩΔΙΚΟΣ	ΠΕΡΙΓΡΑΦΗ	EURO	ΣΥΣΚ.
03229	1/2" x Φ51 x h7	1,48	10
06361	1/2" x Φ70 x h10	2,85	10/100

ΚΩΔΙΚΟΣ	ΠΕΡΙΓΡΑΦΗ	EURO	ΣΥΣΚ.
05684	Φ26xΦ70xH15	2,52	

**ΡΟΖΕΤΑ ΙΝΟΧ ΣΥΡΟΜΕΝΗ
ΜΕ ΕΞΑΓΩΝΗ ΟΠΗ 21mm**



**ΡΟΖΕΤΑ ΤΕΤΡΑΓΩΝΗ ΜΕ
ΤΕΤΡΑΓΩΝΗ ΟΠΗ ΧΡΩΜΕ
ΣΥΡΟΜΕΝΗ**



ΚΩΔΙΚΟΣ	ΠΕΡΙΓΡΑΦΗ	EURO	ΣΥΣΚ.
03223	Φ59 x h8	0,30	50

ΚΩΔΙΚΟΣ	ΠΕΡΙΓΡΑΦΗ	EURO	ΣΥΣΚ.
03222	(21x21) x h7 (55x55)	8,09	1

**ΡΟΖΕΤΑ ΤΕΤΡΑΓΩΝΗ ΜΕ
ΣΤΡΟΓΓΥΛΗ ΟΠΗ ΧΡΩΜΕ
ΣΥΡΟΜΕΝΗ**



**ΜΗΧΑΝΙΣΜΟΙ
ΑΝΑΜΕΙΚΤΙΚΩΝ ΜΠΑΤΑΡΙΩΝ
ΜΕ 2 ΠΕΙΡΑΚΙΑ ΧΩΡΙΣ
ΔΙΑΝΟΜΕΑ**



ΚΩΔΙΚΟΣ	ΠΕΡΙΓΡΑΦΗ	EURO	ΣΥΣΚ.
06362	1/2" x h7 x (55x55)	2,74	1/50

ΚΩΔΙΚΟΣ	ΠΕΡΙΓΡΑΦΗ	EURO	ΣΥΣΚ.
01943	K35A Φ35 ΜΟΧΛΟΣ 9x9	4,88	5/130
01944	K40A Φ40 ΜΟΧΛΟΣ 10x10	5,17	5/120

**ΜΗΧΑΝΙΣΜΟΙ
ΑΝΑΜΕΙΚΤΙΚΩΝ ΜΠΑΤΑΡΙΩΝ
ΜΕ 2 ΠΕΙΡΑΚΙΑ ΚΑΙ
ΔΙΑΝΟΜΕΑ**



**ΜΗΧΑΝΙΣΜΟΙ
ΑΝΑΜΕΙΚΤΙΚΩΝ ΜΠΑΤΑΡΙΩΝ
ΜΕ 1 ΠΕΙΡΑΚΙ ΧΩΡΙΣ
ΔΙΑΝΟΜΕΑ**



ΚΩΔΙΚΟΣ	ΠΕΡΙΓΡΑΦΗ	EURO	ΣΥΣΚ.
01941	K35B Φ35 ΜΟΧΛΟΣ 9x9	4,88	5/130
01942	K40B Φ40 ΜΟΧΛΟΣ 10x10	5,17	5/120

ΚΩΔΙΚΟΣ	ΠΕΡΙΓΡΑΦΗ	EURO	ΣΥΣΚ.
05964	K35C Φ35 ΜΟΧΛΟΣ 9x9	4,88	5/130
05966	K42C Φ42 ΜΟΧΛΟΣ 10x10	5,17	5/100

ΜΗΧΑΝΙΣΜΟΙ ΜΠΑΤΑΡΙΩΝ



**ΜΗΧΑΝΙΣΜΟΙ
ΑΝΑΜΕΙΚΤΙΚΩΝ ΜΠΑΤΑΡΙΩΝ
ΜΕ 1 ΠΕΙΡΑΚΙ ΚΑΙ
ΔΙΑΝΟΜΕΑ**



**ΜΗΧΑΝΙΣΜΟΣ Κ35ΟΡ - Φ35
ΟΡΕΝ HOUSE ΜΕ 2
ΠΕΙΡΑΚΙΑ ΚΕΡΑΜΙΚ. ΓΙΑ
ΑΝΑΜ. ΜΠΑΤΑΡΙΕΣ**

ΚΩΔΙΚΟΣ	ΠΕΡΙΓΡΑΦΗ	EURO	ΣΥΣΚ.
05965	K35D Φ35 ΜΟΧΛΟΣ 9x9	4,88	5/130
05967	K42D Φ42 ΜΟΧΛΟΣ 10x10	5,17	5/100

ΚΩΔΙΚΟΣ	ΠΕΡΙΓΡΑΦΗ	EURO	ΣΥΣΚ.
11550	Φ35 ΜΟΧΛΟΣ 9x9	7,49	5/130



**ΜΗΧΑΝΙΣΜΟΙ ΝΚJ-A ΔΕΞΙΑ
ΖΕΣΤΟ ΜΕ 2 ΠΕΙΡΑΚΙΑ
ΧΩΡΙΣ ΔΙΑΝΟΜΕΑ**



**ΜΗΧΑΝΙΣΜΟΙ ΝΚJ-B ΔΕΞΙΑ
ΖΕΣΤΟ ΜΕ 2 ΠΕΙΡΑΚΙΑ ΚΑΙ
ΔΙΑΝΟΜΕΑ**

ΚΩΔΙΚΟΣ	ΠΕΡΙΓΡΑΦΗ	EURO	ΣΥΣΚ.
07453	NKJ35A Φ35 ΔΕΞΙΑ ΖΕΣΤΟ	5,06	5/130
07455	NKJ40A Φ40 ΔΕΞΙΑ ΖΕΣΤΟ	5,36	5/120

ΚΩΔΙΚΟΣ	ΠΕΡΙΓΡΑΦΗ	EURO	ΣΥΣΚ.
07454	NKJ35B Φ35 ΔΕΞΙΑ ΖΕΣΤΟ	5,06	5/130
07144	NKJ40B Φ40 ΔΕΞΙΑ ΖΕΣΤΟ	5,36	5/120



**ΜΗΧΑΝΙΣΜΟΣ ΝΚJ-C ΔΕΞΙΑ
ΖΕΣΤΟ ΜΕ 1 ΠΕΙΡΑΚΙ ΧΩΡΙΣ
ΔΙΑΝΟΜΕΑ**



**ΜΗΧΑΝΙΣΜΟΣ ΝΚJ-D ΔΕΞΙΑ
ΖΕΣΤΟ ΜΕ 1 ΠΕΙΡΑΚΙ ΚΑΙ
ΔΙΑΝΟΜΕΑ**

ΚΩΔΙΚΟΣ	ΠΕΡΙΓΡΑΦΗ	EURO	ΣΥΣΚ.
08178	NKJ35C Φ35 ΔΕΞΙΑ ΖΕΣΤΟ	5,06	5/130
08381	NKJ42C Φ42 ΔΕΞΙΑ ΖΕΣΤΟ	5,36	5/100

ΚΩΔΙΚΟΣ	ΠΕΡΙΓΡΑΦΗ	EURO	ΣΥΣΚ.
08179	NKJ35D Φ35 ΔΕΞΙΑ ΖΕΣΤΟ	5,06	5/130
08382	NKJ42D Φ42 ΔΕΞΙΑ ΖΕΣΤΟ	5,36	5/100



**ΜΗΧΑΝΙΣΜΟΙ ΚΝ-A
ΕΞΟΙΚΟΝΟΜΙΣΗΣ ΖΕΣΤΟΥ
ΝΕΡΟΥ ΜΕ 2 ΠΕΙΡΑΚΙΑ
ΧΩΡΙΣ ΔΙΑΝΟΜΕΑ
ΚΕΡΑΜΙΚΟΙ**



**ΜΗΧΑΝΙΣΜΟΙ ΚΝ-B
ΕΞΟΙΚΟΝΟΜΙΣΗ ΖΕΣΤΟΥ
ΝΕΡΟΥ ΜΕ 2 ΠΕΙΡΑΚΙΑ ΚΑΙ
ΔΙΑΝΟΜΕΑ ΚΕΡΑΜΙΚΟΙ**

ΚΩΔΙΚΟΣ	ΠΕΡΙΓΡΑΦΗ	EURO	ΣΥΣΚ.
07998	KN35A Φ35	5,54	5/130
08000	KN40A Φ40	5,84	5/120

ΚΩΔΙΚΟΣ	ΠΕΡΙΓΡΑΦΗ	EURO	ΣΥΣΚ.
07999	KN35B Φ35	5,54	5/130
08001	KN40B Φ40	5,84	5/120

ΜΗΧΑΝΙΣΜΟΙ ΜΠΑΤΑΡΙΩΝ



ΜΗΧΑΝΙΣΜΟΙ Κ25 ΜΕ 2 ΠΕΙΡΑΚΙΑ ΧΩΡΙΣ ΕΓΚΟΠΕΣ



ΜΗΧΑΝΙΣΜΟΙ Κ25Η - Φ25 ΜΕ ΠΛΑΙΝΟ ΠΕΙΡΑΚΙ ΧΩΡΙΣ ΕΓΚΟΠΕΣ

ΚΩΔΙΚΟΣ	ΠΕΡΙΓΡΑΦΗ	EURO	ΣΥΣΚ.
07482	Φ25 ΜΟΧΛΟΣ 9x9	6,74	5/350

ΚΩΔΙΚΟΣ	ΠΕΡΙΓΡΑΦΗ	EURO	ΣΥΣΚ.
07483	Φ25 ΜΟΧΛΟΣ 9x9	6,74	5/350



ΜΗΧΑΝΙΣΜΟΙ Κ25Μ - Φ25 ΜΕ ΕΓΚΟΠΕΣ



ΜΗΧΑΝΙΣΜΟΙ Κ25ΜΗ - Φ25 ΜΕ ΠΛΑΙΝΟ ΠΕΙΡΑΚΙ ΚΑΙ ΕΓΚΟΠΕΣ

ΚΩΔΙΚΟΣ	ΠΕΡΙΓΡΑΦΗ	EURO	ΣΥΣΚ.
07484	Φ25 ΜΟΧΛΟΣ 9x9	6,74	5/350

ΚΩΔΙΚΟΣ	ΠΕΡΙΓΡΑΦΗ	EURO	ΣΥΣΚ.
07485	Φ25 ΜΟΧΛΟΣ 9x9	6,74	5/350



ΜΗΧΑΝΙΣΜΟΣ JOYSTICK ΚJ35Α - Φ35 ΜΕ 2 ΠΕΙΡΑΚΙΑ ΧΩΡΙΣ ΔΙΑΝΟΜΕΑ ΚΕΡΑΜΙΚΟΣ ΑΝΑΜΕΙΚΤΙΚΟΣ



ΜΗΧΑΝΙΣΜΟΣ JOYSTICK ΚJ35Β - Φ35 ΜΕ 2 ΠΕΙΡΑΚΙΑ ΚΑΙ ΔΙΑΝΟΜΕΑ ΚΕΡΑΜΙΚΟΣ ΑΝΑΜΕΙΚΤΙΚΟΣ

ΚΩΔΙΚΟΣ	ΠΕΡΙΓΡΑΦΗ	EURO	ΣΥΣΚ.
08081	Φ35	7,46	5/130

ΚΩΔΙΚΟΣ	ΠΕΡΙΓΡΑΦΗ	EURO	ΣΥΣΚ.
08082	Φ35	7,46	5/130



ΜΗΧΑΝΙΣΜΟΙ Κ28 - Φ28 ΜΕ 2 ΑΝΤΙΔΙΑΜΕΤΡΙΚΑ ΠΕΙΡΑΚΙΑ



ΜΗΧΑΝΙΣΜΟΙ Κ25ΟΡ - Φ25 ΜΕ ΠΛΑΪΝΕΣ ΘΥΡΙΔΕΣ ΚΑΙ ΧΡΩΜΕ ΜΟΧΛΟ

ΚΩΔΙΚΟΣ	ΠΕΡΙΓΡΑΦΗ	EURO	ΣΥΣΚ.
07961	Φ28 ΜΟΧΛΟΣ 8x8	7,49	5/300

ΚΩΔΙΚΟΣ	ΠΕΡΙΓΡΑΦΗ	EURO	ΣΥΣΚ.
09849	Φ25 ΜΟΧΛΟΣ 9x9	9,29	5/95

ΜΗΧΑΝΙΣΜΟΙ ΜΠΑΤΑΡΙΩΝ**ΜΗΧΑΝΙΣΜΟΣ Κ25ΒJ - Φ25
ΜΕ ΠΛΑΪΝΗ ΘΥΡΙΔΑ ΜΕ 2
ΠΕΙΡΑΚΙΑ ΚΑΙ ΔΙΑΝΟΜΕΑ**

ΚΩΔΙΚΟΣ	ΠΕΡΙΓΡΑΦΗ	EURO	ΣΥΣΚ.
12152	Φ25 ΜΟΧΛΟΣ 9x9	5,79	5/350

**ΜΗΧΑΝΙΣΜΟΙ ΑΜΦΑΓ
ΑΝΑΜΕΙΚΤΙΚΩΝ ΜΠΑΤΑΡΙΩΝ
ΧΩΡΙΣ ΔΙΑΝΟΜΕΑ**

ΚΩΔΙΚΟΣ	ΠΕΡΙΓΡΑΦΗ	EURO	ΣΥΣΚ.
07209	Φ35 ΜΟΧΛΟΣ 9x9	11,88	1/5
07130	Φ45 ΜΟΧΛΟΣ 10x10	14,48	1/105

**ΜΗΧΑΝΙΣΜΟΙ ΑΜΦΑΓ
ΑΝΑΜΕΙΚΤΙΚΩΝ ΜΠΑΤΑΡΙΩΝ
ΜΕ ΤΡΙΠΛΟ ΔΙΑΝΟΜΕΑ**

ΚΩΔΙΚΟΣ	ΠΕΡΙΓΡΑΦΗ	EURO	ΣΥΣΚ.
07213	Φ35 ΜΟΧΛΟΣ 9x9	13,51	1/5
07214	Φ40 ΜΟΧΛΟΣ 10x10	13,51	1/5
07215	Φ45 ΜΟΧΛΟΣ 10x10	14,17	1/5

**ΜΕΙΩΤΗΣ ΘΕΡΜΟΚΡΑΣΙΑΣ
ΓΙΑ ΜΗΧΑΝΙΣΜΟ ΑΜΦΑΓ
ΑΝΑΜΕΙΚΤΙΚΩΝ ΜΠΑΤΑΡΙΩΝ**

ΚΩΔΙΚΟΣ	ΠΕΡΙΓΡΑΦΗ	EURO	ΣΥΣΚ.
07217		0,75	5

**ΜΕΙΩΤΗΣ ΠΑΡΟΧΗΣ
ΤΕΤΡΑΓΩΝΟΣ ΓΙΑ
ΜΗΧΑΝΙΣΜΟ ΑΜΦΑΓ
ΑΝΑΜΕΙΚΤΙΚΩΝ ΜΠΑΤΑΡΙΩΝ**

ΚΩΔΙΚΟΣ	ΠΕΡΙΓΡΑΦΗ	EURO	ΣΥΣΚ.
07216		0,44	5

**ΚΑΠΕΛΑΚΙ ΜΗΧΑΝΙΣΜΟΥ
ΚΛΑΣΣΙΚΩΝ ΜΠΑΤΑΡΙΩΝ ΜΕ
ΠΕΝΤΑΡΑ**

ΚΩΔΙΚΟΣ	ΠΕΡΙΓΡΑΦΗ	EURO	ΣΥΣΚ.
05007	1/2"	0,14	10

**ΜΗΧΑΝΙΣΜΟΙ ΚΛΑΣΙΚΩΝ
ΜΠΑΤΑΡΙΩΝ ΟΡΕΙΧΑΛΚΙΝΟΙ
ΧΩΡΙΣ ΜΠΙΛΙΑ**

ΚΩΔΙΚΟΣ	ΠΕΡΙΓΡΑΦΗ	EURO	ΣΥΣΚ.
11657	1/2" x Φ8 x Z18-M4	3,61	10/150/150
03127	1/2" x Φ8 x Z20-M4	2,96	10/150
09555	1/2" x Φ8 x Z24-3/16"	3,31	1/100

**ΜΗΧΑΝΙΣΜΟΙ ΚΛΑΣΙΚΩΝ
ΜΠΑΤΑΡΙΩΝ ΟΡΕΙΧΑΛΚΙΝΟΙ
ΜΕ ΜΠΙΛΙΑ**

ΚΩΔΙΚΟΣ	ΠΕΡΙΓΡΑΦΗ	EURO	ΣΥΣΚ.
03703	1/2" x Φ8 x Z20-M4	2,96	10/150

ΜΗΧΑΝΙΣΜΟΙ ΜΠΑΤΑΡΙΩΝ



**ΜΗΧΑΝΙΣΜΟΙ ΚΛΑΣΙΚΩΝ
ΜΠΑΤΑΡΙΩΝ ΑΠΛΟΙ
ΟΡΕΙΧΑΛΚΙΝΟΙ ΧΩΡΙΣ
ΜΠΙΛΙΑ**

ΚΩΔΙΚΟΣ	ΠΕΡΙΓΡΑΦΗ	EURO	ΣΥΣΚ.
07526	1/2" x Φ8 x Z20-M4	1,98	10/200



**ΜΗΧΑΝΙΣΜΟΙ ΚΛΑΣΙΚΩΝ
ΜΠΑΤΑΡΙΩΝ ΑΠΛΟΙ
ΟΡΕΙΧΑΛΚΙΝΟΙ ΜΕ ΜΠΙΛΙΑ**

ΚΩΔΙΚΟΣ	ΠΕΡΙΓΡΑΦΗ	EURO	ΣΥΣΚ.
03702	3/8" x Φ8 x Z20-M4	1,65	10/150



**ΜΗΧΑΝΙΣΜΟΣ Φ19X19" ΓΙΑ
ΔΙΑΚΟΠΤΗ ΕΝΤΟΙΧΙΣΜΟΥ
ALICE Φ8 X Z24 - 3/16"**

ΚΩΔΙΚΟΣ	ΠΕΡΙΓΡΑΦΗ	EURO	ΣΥΣΚ.
00565	1/2"	9,42	1



**ΜΗΧΑΝΙΣΜΟΙ ΚΛΑΣΙΚΩΝ
ΜΠΑΤΑΡΙΩΝ ΜΠΛΕ ΔΕΞΙΟΙ
ΚΕΡΑΜΙΚΟΙ 90°
ΟΡΕΙΧΑΛΚΙΝΟΙ**

ΚΩΔΙΚΟΣ	ΠΕΡΙΓΡΑΦΗ	EURO	ΣΥΣΚ.
03126	1/2" x Φ8 x Z20-M4	4,63	5/150
09301	1/2" x Φ8 x Z24-3/16"	4,81	1/100



**ΜΗΧΑΝΙΣΜΟΙ ΚΛΑΣΙΚΩΝ
ΜΠΑΤΑΡΙΩΝ ΚΟΚΚΙΝΟΙ
ΑΡΙΣΤΕΡΟΙ ΚΕΡΑΜΙΚΟΙ 90°
ΟΡΕΙΧΑΛΚΙΝΟΙ**

ΚΩΔΙΚΟΣ	ΠΕΡΙΓΡΑΦΗ	EURO	ΣΥΣΚ.
03125	1/2" x Φ8 x Z20-M4	4,63	5/150
09302	1/2" x Φ8 x Z24-3/16"	4,81	1/100



**ΣΕΤ ΠΡΟΕΚΤΑΣΗΣ
ΜΗΧΑΝΙΣΜΩΝ &
ΔΙΑΚΟΠΤΩΝ ΕΝΤΟΙΧΙΣΜΟΥ
ΜΕ ΠΟΛΥΣΦΗΝΟ
ΟΡΕΙΧΑΛΚΙΝΟ**

ΚΩΔΙΚΟΣ	ΠΕΡΙΓΡΑΦΗ	EURO	ΣΥΣΚ.
12233	24x1xΦ8xZ20-M4	5,80	1/10



**ΜΗΧΑΝΙΣΜΟΙ
ΠΕΡΙΣΤΡΟΦΙΚΟΙ ΟΜ 90° FT-A
ΕΞΟΔΟ ΑΠΟ ΑΞΟΝΑ ΟΡΕΙΧ.
Φ10 X Z30 ΜΕ 2 ΠΕΙΡΑΚΙΑ
ΧΩΡΙΣ ΔΙΑΝΟΜΕΑ**

ΚΩΔΙΚΟΣ	ΠΕΡΙΓΡΑΦΗ	EURO	ΣΥΣΚ.
10841	FT35A Φ35 ΟΜ	10,49	5/130



**ΜΗΧΑΝΙΣΜΟΙ ΜΕ ΔΙΑΝΟΜΕΑ
BSD-B ΜΕ 2 ΠΕΙΡΑΚΙΑ ΚΑΙ
ΔΙΑΝΟΜΕΑ ΚΕΡΑΜΙΚΟΙ**

ΚΩΔΙΚΟΣ	ΠΕΡΙΓΡΑΦΗ	EURO	ΣΥΣΚ.
10842	BSD40B Φ40	8,84	5/120

ΜΗΧΑΝΙΣΜΟΙ ΜΠΑΤΑΡΙΩΝ**ΒΙΔΑΚΙΑ ΙΝΟΧ ΜΗΧΑΝΙΣΜΟΥ ΜΠΑΤΑΡΙΩΝ**

ΚΩΔΙΚΟΣ	ΠΕΡΙΓΡΑΦΗ	EURO	ΣΥΣΚ.
05781	M4 x L 10 mm	0,09	10
09530	3/16" x L 10 mm	0,15	10

ΔΙΑΝΟΜΕΑΣ ΚΕΡΑΜΙΚΟΣ ΚΔΝ ΜΕ ΑΞΟΝΑ Φ8 X Z20 ΜΕ 2 ΠΕΙΡΑΚΙΑ ΧΩΡΙΣ ΠΡΟΕΞΟΧΗ

ΚΩΔΙΚΟΣ	ΠΕΡΙΓΡΑΦΗ	EURO	ΣΥΣΚ.
10789	KDN35A Φ35	7,76	5/130

ΔΙΑΝΟΜΕΑΣ ΚΕΡΑΜΙΚΟΣ ΚΔΖ ΜΕ ΟΡΕΙΧΑΛΚΙΝΟ ΑΞΟΝΑ 9 X 9 ΜΕ 2 ΠΕΙΡΑΚΙΑ ΧΩΡΙΣ ΠΡΟΕΞΟΧΗ

ΚΩΔΙΚΟΣ	ΠΕΡΙΓΡΑΦΗ	EURO	ΣΥΣΚ.
11164	KDZ35 Φ35	7,76	5/130

ΔΙΑΝΟΜΕΑΣ CROSS ΜΠΑΤΑΡΙΩΝ ΛΟΥΤΡΟΥ Μ24x1,5xM4

ΚΩΔΙΚΟΣ	ΠΕΡΙΓΡΑΦΗ	EURO	ΣΥΣΚ.
06926	1/2"	4,50	1/30

ΔΙΑΝΟΜΕΑΣ CORNER ΟΙΚΟΝΟΜΙΚΩΝ ΜΠΑΤΑΡΙΩΝ ΛΟΥΤΡΟΥ 20x19/1"xM4

ΚΩΔΙΚΟΣ	ΠΕΡΙΓΡΑΦΗ	EURO	ΣΥΣΚ.
07218	1/2"	3,32	1/25/125

ΔΙΑΝΟΜΕΑΣ DEWY ΜΠΑΤΑΡΙΩΝ ΛΟΥΤΡΟΥ ΠΛΑΣΤΙΚΟΣ - ΧΡΩΜΕ

ΚΩΔΙΚΟΣ	ΠΕΡΙΓΡΑΦΗ	EURO	ΣΥΣΚ.
07415	Φ25	4,39	1

ΜΑΣΤΟΣ DEWY ΧΡΩΜΕ ΜΕ O-RING ΓΙΑ ΣΥΝΔΕΣΗ ΜΠΑΤΑΡΙΑΣ ΛΟΥΤΡΟΥ-ΣΠΙΡΑΛ

ΚΩΔΙΚΟΣ	ΠΕΡΙΓΡΑΦΗ	EURO	ΣΥΣΚ.
07368	1/2" x M28x1	3,24	5

ΠΟΜΟΛΑΚΙ M3xh26 ΓΙΑ ΔΙΑΝΟΜΕΑ DEWY ΜΠΑΤΑΡΙΩΝ ΛΟΥΤΡΟΥ ΧΡΩΜΕ ΠΛΑΣΤΙΚΟ

ΚΩΔΙΚΟΣ	ΠΕΡΙΓΡΑΦΗ	EURO	ΣΥΣΚ.
07416	Φ20 - Φ25	3,19	5/100

ΜΗΧΑΝΙΣΜΟΙ ΜΠΑΤΑΡΙΩΝ

**ΠΟΜΟΛΑΚΙ Μ4 ΤΕΤΡΑΓΩΝΟ
#15 X Η21 ΓΙΑ ΔΙΑΝΟΜΕΑ
ΜΠΑΤΑΡΙΑΣ ΛΟΥΤΡΟΥ
ΜΑΣΙΦ ΟΡΕΙΧΑΛΚΙΝΟ
ΧΡΩΜΕ**

ΚΩΔΙΚΟΣ	ΠΕΡΙΓΡΑΦΗ	EURO	ΣΥΣΚ.
08979	15 x 15 mm	3,82	1/10



**ΠΟΜΟΛΑΚΙ ΣΦΑΙΡΙΚΟ ΓΙΑ
ΚΑΘΕΤΗ ΒΕΡΓΑ ΜΠΑΤΑΡΙΑΣ
ΝΙΠΤΗΡΑ ΧΡΩΜΕ**

ΚΩΔΙΚΟΣ	ΠΕΡΙΓΡΑΦΗ	EURO	ΣΥΣΚ.
03415	M5 x Φ23	3,85	1/10



**ΠΟΜΟΛΑΚΙ ΚΥΛΙΝΔΡΙΚΟ
ΠΛΑΣΤΙΚΟ ΓΙΑ ΔΙΑΝΟΜΕΑ
ΜΠΑΤΑΡΙΩΝ ΛΟΥΤΡΟΥ
ΧΡΩΜΕ**

ΚΩΔΙΚΟΣ	ΠΕΡΙΓΡΑΦΗ	EURO	ΣΥΣΚ.
06986	Φ16	2,10	5



**ΠΟΜΟΛΑΚΙ ΜΑΝΙΤΑΡΙ
ΠΛΑΣΤΙΚΟ ΓΙΑ ΔΙΑΝΟΜΕΑ
ΜΠΑΤΑΡΙΩΝ ΛΟΥΤΡΟΥ
ΧΡΩΜΕ**

ΚΩΔΙΚΟΣ	ΠΕΡΙΓΡΑΦΗ	EURO	ΣΥΣΚ.
07151	Φ17	2,10	5



**ΠΟΜΟΛΑΚΙ Μ4 ROUND
Φ19-15 X Η21 ΓΙΑ ΔΙΑΝΟΜΕΑ
ΜΠΑΤΑΡΙΑΣ ΛΟΥΤΡΟΥ
ΜΑΣΙΦ ΟΡΕΙΧΑΛΚΙΝΟ
ΧΡΩΜΕ**

ΚΩΔΙΚΟΣ	ΠΕΡΙΓΡΑΦΗ	EURO	ΣΥΣΚ.
08977	Φ19	3,25	1/10

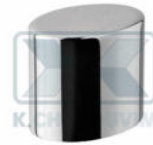

**ΠΟΜΟΛΑΚΙ Μ4 ΟΒΑΛ Φ21-15
X Η21 ΓΙΑ ΔΙΑΝΟΜΕΑ
ΜΠΑΤΑΡΙΑΣ ΛΟΥΤΡΟΥ
ΜΑΣΙΦ ΟΡΕΙΧΑΛΚΙΝΟ
ΧΡΩΜΕ**

ΚΩΔΙΚΟΣ	ΠΕΡΙΓΡΑΦΗ	EURO	ΣΥΣΚ.
08978	Φ21	2,94	1/10

"ΟΛΙΒΙΑ" ΣΕΙΡΑ ΜΠΑΤΑΡΙΩΝ ΧΡΩΜΕ



**ΜΠΑΤΑΡΙΑ ΟΛΙΒΙΑ ΝΙΠΤΗΡΑ
ΑΝΑΜΕΙΚΤΙΚΗ ΧΡΩΜΕ**

ΚΩΔΙΚΟΣ	ΠΕΡΙΓΡΑΦΗ	EURO	ΣΥΣΚ.
02814		60,87	1/16



**ΜΠΑΤΑΡΙΑ ΟΛΙΒΙΑ ΜΠΑΝΙΟΥ
ΑΝΑΜΕΙΚΤΙΚΗ ΧΡΩΜΕ**

ΚΩΔΙΚΟΣ	ΠΕΡΙΓΡΑΦΗ	EURO	ΣΥΣΚ.
02811		81,58	1/12



**ΜΠΑΤΑΡΙΑ ΟΛΙΒΙΑ
ΝΤΟΥΖΙΕΡΑΣ ΕΝΤΟΙΧΙΣΜΟΥ
ΧΩΡΙΣ ΔΙΑΝΟΜΕΑ
ΑΝΑΜΕΙΚΤΙΚΗ ΧΡΩΜΕ**

ΚΩΔΙΚΟΣ	ΠΕΡΙΓΡΑΦΗ	EURO	ΣΥΣΚ.
08491		44,03	1



**ΜΠΑΤΑΡΙΑ ΟΛΙΒΙΑ ΚΟΥΖΙΝΑΣ
ΠΑΓΚΟΥ ΚΑΤΩ ΡΟΥΞΟΥΝΙ**

ΚΩΔΙΚΟΣ	ΠΕΡΙΓΡΑΦΗ	EURO	ΣΥΣΚ.
02816		63,97	1/16



**ΜΠΑΤΑΡΙΑ ΟΛΙΒΙΑ ΚΟΥΖΙΝΑΣ
ΠΑΓΚΟΥ ΑΝΩ ΡΟΥΞΟΥΝΙ**

ΚΩΔΙΚΟΣ	ΠΕΡΙΓΡΑΦΗ	EURO	ΣΥΣΚ.
02817		66,04	1/10



**ΜΠΑΤΑΡΙΑ ΟΛΙΒΙΑ ΚΟΥΖΙΝΑΣ
ΤΟΙΧΟΥ ΑΝΑΜΕΙΚΤΙΚΗ
ΧΡΩΜΕ**

ΚΩΔΙΚΟΣ	ΠΕΡΙΓΡΑΦΗ	EURO	ΣΥΣΚ.
02819		72,52	1/15



**ΜΠΑΤΑΡΙΑ ΝΕΜΟ ΛΟΥΤΡΟΥ
ΑΝΑΜΕΙΚΤΙΚΗ ΧΡΩΜΕ**

ΚΩΔΙΚΟΣ	ΠΕΡΙΓΡΑΦΗ	EURO	ΣΥΣΚ.
08500		89,87	1/8



**ΜΠΑΤΑΡΙΑ ΝΕΜΟ ΝΙΠΤΗΡΑ
ΑΝΑΜΕΙΚΤΙΚΗ ΧΡΩΜΕ**

ΚΩΔΙΚΟΣ	ΠΕΡΙΓΡΑΦΗ	EURO	ΣΥΣΚ.
08501		75,11	1/12

"NEMO" ΣΕΙΡΑ ΜΠΑΤΑΡΙΩΝ ΧΡΩΜΕ



**ΜΠΑΤΑΡΙΑ ΝΕΜΟ ΚΟΥΖΙΝΑΣ
ΠΑΓΚΟΥ ΑΝΑΜΕΙΚΤΙΚΗ
ΧΡΩΜΕ**



**ΜΠΑΤΑΡΙΑ ΝΕΜΟ ΚΟΥΖΙΝΑΣ
ΤΟΙΧΟΥ ΚΑΤΩ ΡΟΗΣ
ΑΝΑΜΕΙΚΤΙΚΗ ΧΡΩΜΕ**

ΚΩΔΙΚΟΣ	ΠΕΡΙΓΡΑΦΗ	EURO	ΣΥΣΚ.
08507		72,52	1/10

ΚΩΔΙΚΟΣ	ΠΕΡΙΓΡΑΦΗ	EURO	ΣΥΣΚ.
08506		77,70	1



**ΜΠΑΤΑΡΙΑ ΝΕΜΟ ΜΠΙΝΤΕ
ΧΡΩΜΕ ΑΝΑΜΕΙΚΤΙΚΗ**



**ΜΠΑΤΑΡΙΑ ΝΕΜΟ
ΝΤΟΥΖΙΕΡΑΣ ΑΝΑΜΕΙΚΤΙΚΗ
ΧΡΩΜΕ ΜΕ ΤΗΛΕΦΩΝΟ
ΚΑΘΑΡΙΖΟΜΕΝΟ, ΣΠΙΡΑΛ &
ΣΤΗΡΙΓΜΑ DUPLEX**

ΚΩΔΙΚΟΣ	ΠΕΡΙΓΡΑΦΗ	EURO	ΣΥΣΚ.
08502		75,11	1

ΚΩΔΙΚΟΣ	ΠΕΡΙΓΡΑΦΗ	EURO	ΣΥΣΚ.
09305		80,29	1/10



**ΜΠΑΤΑΡΙΑ ΝΕΜΟ
ΝΤΟΥΖΙΕΡΑΣ ΕΝΤΟΙΧΙΣΜΟΥ
ΧΩΡΙΣ ΔΙΑΝΟΜΕΑ
ΑΝΑΜΕΙΚΤΙΚΗ ΧΡΩΜΕ**



**ΜΠΑΤΑΡΙΑ ΝΕΜΟ
ΝΤΟΥΖΙΕΡΑΣ ΕΝΤΟΙΧΙΣΜΟΥ
ΜΕ ΔΙΑΝΟΜΕΑ
ΑΝΑΜΕΙΚΤΙΚΗ ΧΡΩΜΕ**

ΚΩΔΙΚΟΣ	ΠΕΡΙΓΡΑΦΗ	EURO	ΣΥΣΚ.
08503	ΠΛΗΡΕΣ	54,39	1
10347	ΡΟΖΕΤΑ Φ116 x h40	14,97	1/50

ΚΩΔΙΚΟΣ	ΠΕΡΙΓΡΑΦΗ	EURO	ΣΥΣΚ.
08504		111,37	1/10



**ΜΠΑΤΑΡΙΑ ΚΗΥΓΑ
ΚΟΥΖΙΝΑΣ ΜΕ ΡΟΥΞΟΥΝΙ
ΡΟΝΤΕ ΓΩΝΙΑΚΟ 1 ΟΠΗΣ
ΠΑΓΚΟΥ ΧΡΩΜΕ
ΑΝΑΜΕΙΚΤΙΚΗ**



**ΜΠΑΤΑΡΙΑ ΚΗΥΓΑ
ΚΟΥΖΙΝΑΣ ΜΕ ΡΟΥΞΟΥΝΙ
ARCO ΚΑΜΠΥΛΩΤΟ 1 ΟΠΗΣ
ΠΑΓΚΟΥ ΧΡΩΜΕ
ΑΝΑΜΕΙΚΤΙΚΗ**

ΚΩΔΙΚΟΣ	ΠΕΡΙΓΡΑΦΗ	EURO	ΣΥΣΚ.
06767		110,88	1

ΚΩΔΙΚΟΣ	ΠΕΡΙΓΡΑΦΗ	EURO	ΣΥΣΚ.
08088		110,88	1

"ΚΗΥΓΑ" ΣΕΙΡΑ ΜΠΑΤΑΡΙΩΝ ΧΡΩΜΕ



**ΜΠΑΤΑΡΙΑ ΚΗΥΓΑ
ΚΟΥΖΙΝΑΣ ΜΕ ΡΟΥΞΟΥΝΙ ΜΕ
ΕΛΑΤΗΡΙΟ ΚΑΙ ΝΤΟΥΖΑΚΙ Π
ΡΩΗΣ 1 ΟΠΗΣ ΠΑΓΚΟΥ
ΧΡΩΜΕ ΑΝΑΜΕΙΚΤΙΚΗ**

ΚΩΔΙΚΟΣ	ΠΕΡΙΓΡΑΦΗ	EURO	ΣΥΣΚ.
08881	h 460 mm	283,50	1/5



**ΜΠΑΤΑΡΙΑ ΚΗΥΓΑ
ΛΟΥΤΡΟΥ ΧΡΩΜΕ
ΑΝΑΜΕΙΚΤΙΚΗ**

ΚΩΔΙΚΟΣ	ΠΕΡΙΓΡΑΦΗ	EURO	ΣΥΣΚ.
06765		129,36	1/10



**ΜΠΑΤΑΡΙΑ ΚΗΥΓΑ ΝΙΠΤΗΡΑ
ΧΡΩΜΕ ΑΝΑΜΕΙΚΤΙΚΗ ΜΕ
ΑΥΤΟΜΑΤΗ ΒΑΛΒΙΔΑ 1"1/4**

ΚΩΔΙΚΟΣ	ΠΕΡΙΓΡΑΦΗ	EURO	ΣΥΣΚ.
06766		121,44	1/10



**ΜΠΑΤΑΡΙΑ ΝΙΠΤΗΡΑ ΜΕ
ΑΥΤΟΜΑΤΗ ΒΑΛΒΙΔΑ
SOBIME ΑΝΑΜΕΙΚΤΙΚΗ
ΧΡΩΜΕ**

ΚΩΔΙΚΟΣ	ΠΕΡΙΓΡΑΦΗ	EURO	ΣΥΣΚ.
06112	ΜΕ ΑΥΤΟΜ. ΒΑΛΒΙΔΑ	64,89	1/12
06125	ΧΩΡΙΣ ΑΥΤ.ΒΑΛΒΙΔΑ	46,78	1/12



**ΜΠΑΤΑΡΙΑ ΛΟΥΤΡΟΥ
SOBIME ΑΝΑΜΕΙΚΤΙΚΗ
ΧΡΩΜΕ**

ΚΩΔΙΚΟΣ	ΠΕΡΙΓΡΑΦΗ	EURO	ΣΥΣΚ.
06113		83,81	1/8



**ΜΠΑΤΑΡΙΑ ΚΟΥΖΙΝΑΣ
ΤΟΙΧΟΥ SOBIME
ΑΝΑΜΕΙΚΤΙΚΗ ΧΡΩΜΕ**

ΚΩΔΙΚΟΣ	ΠΕΡΙΓΡΑΦΗ	EURO	ΣΥΣΚ.
06115		83,73	1/10



**ΜΠΑΤΑΡΙΑ ΚΟΥΖΙΝΑΣ
ΠΑΓΚΟΥ SOBIME
ΑΝΑΜΕΙΚΤΙΚΗ ΧΡΩΜΕ**

ΚΩΔΙΚΟΣ	ΠΕΡΙΓΡΑΦΗ	EURO	ΣΥΣΚ.
06114		80,62	1/10



**ΜΠΑΤΑΡΙΑ ΝΤΟΥΖΙΕΡΑΣ
SOBIME ΑΝΑΜΕΙΚΤΙΚΗ
ΧΡΩΜΕ ΜΕ
ΣΠΙΡΑΛ, ΤΗΛΕΦΩΝΟ &
ΣΤΗΡΙΓΜΑ**

ΚΩΔΙΚΟΣ	ΠΕΡΙΓΡΑΦΗ	EURO	ΣΥΣΚ.
06116		70,61	1/8

"SOBIME" ΣΕΙΡΑ ΜΠΑΤΑΡΙΩΝ ΧΡΩΜΕ



**ΜΠΑΤΑΡΙΑ ΜΠΙΝΤΕ SOBIME
ΑΝΑΜΕΙΚΤΙΚΗ ΧΡΩΜΕ**

ΚΩΔΙΚΟΣ	ΠΕΡΙΓΡΑΦΗ	EURO	ΣΥΣΚ.
06117		61,91	1/6



**ΜΠΑΤΑΡΙΑ IMPERIAL
ΧΡΩΜΕ-ΛΕΥΚΟ ΚΟΥΖΙΝΑΣ
ΠΑΓΚΟΥ H260 L210
ΑΝΑΜΕΙΚΤΙΚΗ**

ΚΩΔΙΚΟΣ	ΠΕΡΙΓΡΑΦΗ	EURO	ΣΥΣΚ.
09127	h 260 mm x L 210 mm	193,44	1



**ΜΠΑΤΑΡΙΑ JOY ΝΙΠΤΗΡΑ
ΧΡΩΜΕ ΑΝΑΜΕΙΚΤΙΚΗ ΜΕ
ΣΠΙΡΑΛ ΙΝΟΧ ΚΑΙ
ΑΥΤΟΜΑΤΗ ΒΑΛΒΙΔΑ 1"1/4**

ΚΩΔΙΚΟΣ	ΠΕΡΙΓΡΑΦΗ	EURO	ΣΥΣΚ.
02902		118,80	1/5



**ΜΠΑΤΑΡΙΑ JOY ΨΗΛΗ
ΝΙΠΤΗΡΑ H350 ΑΝΑΜΙΚΤΙΚΗ
ΜΕ ΣΠΙΡΑΛ ΙΝΟΧ ΧΩΡΙΣ
ΒΑΛΒΙΔΑ**

ΚΩΔΙΚΟΣ	ΠΕΡΙΓΡΑΦΗ	EURO	ΣΥΣΚ.
02903		204,05	1/5



**ΜΠΑΤΑΡΙΑ ΕΝΤΟΙΧΙΣΜΟΥ
ΚΥΛΙΝΔΡΙΚΗ MINIMAL
ΜΠΙΝΤΕ - ΝΤΟΥΣ ΜΕ ΕΞΟΔΟ
1/2" ΑΡΣ. ΚΑΙ ΣΤΗΡΙΓΜΑ
ΤΗΛ. ΧΡΩΜΕ**

ΚΩΔΙΚΟΣ	ΠΕΡΙΓΡΑΦΗ	EURO	ΣΥΣΚ.
11517		53,75	1/20



**ΜΠΑΤΑΡΙΑ JOY
ΕΝΤΟΙΧΙΣΜΟΥ ΛΟΥΤΡΟΥ ΜΕ
ΔΙΑΝΟΜΕΑ ΧΡΩΜΕ
ΑΝΑΜΕΙΚΤΙΚΗ**

ΚΩΔΙΚΟΣ	ΠΕΡΙΓΡΑΦΗ	EURO	ΣΥΣΚ.
10555	2 ΕΠΙΛΟΓΩΝ	210,75	1



**ΜΠΑΤΑΡΙΑ ΚΥΛΙΝΔΡΙΚΗ
MINIMAL ΜΠΙΝΤΕ - ΝΤΟΥΣ
ΜΕ ΕΞΟΔΟ 1/2" ΑΡΣ. ΚΑΙ
ΣΤΗΡΙΓΜΑ ΤΗΛ. ΧΡΩΜΕ**

ΚΩΔΙΚΟΣ	ΠΕΡΙΓΡΑΦΗ	EURO	ΣΥΣΚ.
11964		74,38	1



**ΜΠΑΤΑΡΙΑ ΕΝΤΟΙΧΙΣΜΟΥ
ΤΕΤΡΑΓΩΝΗ ΜΠΙΝΤΕ -
ΝΤΟΥΣ ΜΕ ΕΞΟΔΟ 1/2" ΑΡΣ.
ΚΑΙ ΣΤΗΡΙΓΜΑ ΤΗΛ. ΧΡΩΜΕ**

ΚΩΔΙΚΟΣ	ΠΕΡΙΓΡΑΦΗ	EURO	ΣΥΣΚ.
11531		63,13	1

"FALCO" ΣΕΙΡΑ ΜΠΑΤΑΡΙΩΝ ΧΡΩΜΕ**ΜΠΑΤΑΡΙΑ EUROPA - FALCO
ΝΙΠΤΗΡΑ ΑΝΑΜΕΙΚΤΙΚΗ
ΧΡΩΜΕ ΜΕ ΜΗΧΑΝΙΣΜΟ Φ40****ΜΠΑΤΑΡΙΑ FALCO ΝΙΠΤΗΡΑ
ΜΕ ΝΤΟΥΖΑΚΙ ΑΝΑΜΕΙΚΤΙΚΗ
ΧΡΩΜΕ ΜΕ ΜΗΧΑΝΙΣΜΟ Φ40**

ΚΩΔΙΚΟΣ	ΠΕΡΙΓΡΑΦΗ	EURO	ΣΥΣΚ.
02799		108,69	1

ΚΩΔΙΚΟΣ	ΠΕΡΙΓΡΑΦΗ	EURO	ΣΥΣΚ.
02800		163,68	1

**ΝΤΟΥΖΑΚΙ
EUROPA-CLUB-ARCO-FALC
Ο ΝΙΠΤΗΡΑ ΧΡΩΜΕ****ΡΟΖΕΤΑ ΑΝΑΜΕΙΚΤΙΚΗΣ
ΜΠΑΤΑΡΙΑΣ ΕΝΤΟΙΧΙΣΜΟΥ
FALCO ΧΡΩΜΕ Φ117 X Φ45
ΜΗΧ. Φ40**

ΚΩΔΙΚΟΣ	ΠΕΡΙΓΡΑΦΗ	EURO	ΣΥΣΚ.
02801		25,37	

ΚΩΔΙΚΟΣ	ΠΕΡΙΓΡΑΦΗ	EURO	ΣΥΣΚ.
02918	ΡΟΖΕΤΑ Φ117 x h45	14,97	1

**ΜΠΑΤΑΡΙΑ FALCO
ΚΟΥΖΙΝΑΣ ΠΑΓΚΟΥ ΜΕ
ΤΗΛΕΦΩΝΟ ΑΝΑΜΕΙΚΤΙΚΗ
ΧΡΩΜΕ****ΜΠΑΤΑΡΙΑ PEDRO ΝΙΠΤΗΡΑ
ΧΡΩΜΕ ΑΝΑΜΕΙΚΤΙΚΗ**

ΚΩΔΙΚΟΣ	ΠΕΡΙΓΡΑΦΗ	EURO	ΣΥΣΚ.
09129		139,63	1

ΚΩΔΙΚΟΣ	ΠΕΡΙΓΡΑΦΗ	EURO	ΣΥΣΚ.
06773		69,17	

**ΚΑΝΟΥΛΑ ALICE ΝΙΠΤΗΡΑ
ΠΑΓΚΟΥ ΜΕ
ΠΕΡΙΣΤΡΕΦΟΜΕΝΟ
ΡΟΥΞΟΥΝΙ Π160****ΚΑΝΟΥΛΑ ΠΑΓΚΟΥ ΜΕ
ΧΥΤΟ ΡΟΥΞΟΥΝΙ ALICE
ΧΡΩΜΕ**

ΚΩΔΙΚΟΣ	ΠΕΡΙΓΡΑΦΗ	EURO	ΣΥΣΚ.
07404	1/2"	49,98	1

ΚΩΔΙΚΟΣ	ΠΕΡΙΓΡΑΦΗ	EURO	ΣΥΣΚ.
06770	1/2"	23,76	1

"ALICE" ΣΕΙΡΑ ΜΠΑΤΑΡΙΩΝ ΧΡΩΜΕ

**ΚΟΡΜΟΣ ΜΕ ΛΑΒΗ ΚΑΙ
ΜΗΧΑΝΙΣΜΟ ΚΑΝΟΥΛΑΣ
ALICE ΠΑΓΚΟΥ 1/2" ΧΩΡΙΣ
ΡΟΥΞΟΥΝΙ ΑΠΟ ΟΡΕΙΧΑΛΚΟ
ΧΡΩΜΕ**

ΚΩΔΙΚΟΣ	ΠΕΡΙΓΡΑΦΗ	EURO	ΣΥΣΚ.
11723	1/2" x 3/4"	39,58	1



**ΜΠΑΤΑΡΙΑ ALICE 1 ΟΠΗΣ
ΠΑΓΚΟΥ ΧΡΩΜΕ ΜΕ ΛΑΒΕΣ
ΑΠΟ ΟΡΕΙΧΑΛΚΟ**

ΚΩΔΙΚΟΣ	ΠΕΡΙΓΡΑΦΗ	EURO	ΣΥΣΚ.
07292	h 150 mm	51,48	1
02889	h 200 mm	51,48	1



**ΜΠΑΤΑΡΙΑ ALICE ΚΟΥΖΙΝΑΣ
ΤΟΙΧΟΥ ΑΝΩ ΡΟΗΣ ΧΡΩΜΕ
ΜΕ ΛΑΒΕΣ ΑΠΟ ΟΡΕΙΧΑΛΚΟ**

ΚΩΔΙΚΟΣ	ΠΕΡΙΓΡΑΦΗ	EURO	ΣΥΣΚ.
06768		52,80	1



**ΜΠΑΤΑΡΙΑ ALICE ΛΟΥΤΡΟΥ
ΧΡΩΜΕ ΜΕ ΛΑΒΕΣ ΑΠΟ
ΟΡΕΙΧΑΛΚΟ ΚΑΙ ΣΤΗΡΙΓΜΑ
ΤΗΛΕΦΩΝΟΥ**

ΚΩΔΙΚΟΣ	ΠΕΡΙΓΡΑΦΗ	EURO	ΣΥΣΚ.
02886		100,32	1



**ΜΠΑΤΑΡΙΑ ALICE ΚΟΥΖΙΝΑΣ
ΤΟΙΧΟΥ ΚΑΤΩ ΡΟΗΣ "S180"
ΧΡΩΜΕ ΜΕ ΛΑΒΕΣ ΑΠΟ
ΟΡΕΙΧΑΛΚΟ**

ΚΩΔΙΚΟΣ	ΠΕΡΙΓΡΑΦΗ	EURO	ΣΥΣΚ.
09661		64,02	1



**ΚΟΡΜΟΣ ΜΠΑΤΑΡΙΑΣ ALICE
ΤΟΙΧΟΥ ΧΡΩΜΕ ΜΕ 2
ΠΑΡΟΧΕΣ**

ΚΩΔΙΚΟΣ	ΠΕΡΙΓΡΑΦΗ	EURO	ΣΥΣΚ.
11502	3/4" x 3/4"	54,39	1



**ΔΙΧΑΛΟ ΤΗΛΕΦΩΝΟΥ
ΝΤΟΥΣ ΓΙΑ ΚΛΑΣΣΙΚΕΣ
ΜΠΑΤΑΡΙΕΣ ΛΟΥΤΡΟΥ
ΧΡΩΜΕ**

ΚΩΔΙΚΟΣ	ΠΕΡΙΓΡΑΦΗ	EURO	ΣΥΣΚ.
09403	3/4" x 1/2"	8,84	1/50



**ΚΟΡΜΟΣ ΜΠΑΤΑΡΙΑΣ
ΚΟΛΟΝΑΣ ΝΤΟΥΣ
MARGHERITA ΧΡΩΜΕ**

ΚΩΔΙΚΟΣ	ΠΕΡΙΓΡΑΦΗ	EURO	ΣΥΣΚ.
02870	3/4"	68,60	1/10

"MARGHERITA" ΣΕΙΡΑ ΜΠΑΤΑΡΙΩΝ ΧΡΩΜΕ



**ΔΙΑΚΟΠΤΗΣ ΕΝΤΟΙΧΙΣΜΟΥ
MARGHERITA ΧΡΩΜΕ 1/2"
ΘΗΛ. ΘΗΛ.**



**ΛΑΒΗ ΣΤΑΥΡΟΣ ΜΠΑΤΑΡΙΑΣ
OLD-MARGHERITA
ΟΡΕΙΧΑΛΚΙΝΗ ΧΡΩΜΕ**

ΚΩΔΙΚΟΣ	ΠΕΡΙΓΡΑΦΗ	EURO	ΣΥΣΚ.
02875	1/2"	41,18	1/2

ΚΩΔΙΚΟΣ	ΠΕΡΙΓΡΑΦΗ	EURO	ΣΥΣΚ.
02883	Φ8 x Z20	16,08	



**ΛΑΒΗ ΔΙΑΝΟΜΕΑ ΧΡΩΜΕ
ΜΠΑΤΑΡΙΑΣ ΛΟΥΤΡΟΥ
MARGHERITA**



**ΔΙΑΝΟΜΕΑΣ 3 ΤΕΜΑΧΙΩΝ
ΟΡΕΙΧΑΛΚΙΝΟΣ ΜΕ O-RING
ΜΠΑΤΑΡΙΑΣ ΛΟΥΤΡΟΥ
MARGHERITA**

ΚΩΔΙΚΟΣ	ΠΕΡΙΓΡΑΦΗ	EURO	ΣΥΣΚ.
02882		17,99	1

ΚΩΔΙΚΟΣ	ΠΕΡΙΓΡΑΦΗ	EURO	ΣΥΣΚ.
08027		8,18	



**ΜΠΑΤΑΡΙΑ MOLLY ΛΟΥΤΡΟΥ
ΕΝΤΟΙΧΙΣΜΟΥ ΑΝΑΜΕΙΚΤΙΚΗ
2 ΟΠΩΝ ΜΕ ΡΟΥΞΟΥΝΙ
ΧΡΩΜΕ**



**ΜΠΑΤΑΡΙΑ ΝΙΠΗΤΡΑ
MINIRANDA ΚΥΛΙΝΔΡΙΚΗ
Φ29 ΧΡΩΜΕ ΑΝΑΜΕΙΚΤΙΚΗ**

ΚΩΔΙΚΟΣ	ΠΕΡΙΓΡΑΦΗ	EURO	ΣΥΣΚ.
02885		200,91	1

ΚΩΔΙΚΟΣ	ΠΕΡΙΓΡΑΦΗ	EURO	ΣΥΣΚ.
02912		60,00	1



**ΜΠΑΤΑΡΙΑ ΜΕ 1 ΕΞΟΔΟ ΓΙΑ
ΦΙΛΤΡΟ ΝΕΡΟΥ ΚΟΥΖΙΝΑΣ 1
ΟΠΗΣ ΠΑΓΚΟΥ
ΑΝΑΜΕΙΚΤΙΚΗ ΧΡΩΜΕ**



**ΜΠΑΤΑΡΙΑ PROFESSIONAL
ΚΟΥΖΙΝΑΣ, ΡΟΥΞΟΥΝΙ ΜΕ
ΕΛΑΤΗΡΙΟ H600**

ΚΩΔΙΚΟΣ	ΠΕΡΙΓΡΑΦΗ	EURO	ΣΥΣΚ.
08089		135,00	1

ΚΩΔΙΚΟΣ	ΠΕΡΙΓΡΑΦΗ	EURO	ΣΥΣΚ.
09125	h 600 mm	300,00	1/5

ΜΠΑΤΑΡΙΕΣ ΧΡΩΜΕ

**ΜΠΑΤΑΡΙΑ ΚΟΥΖΙΝΑΣ ΜΕ
ΑΝΑΚΛΙΝΟΜΕΝΟ ΡΟΥΞΟΥΝΙ
ΠΑΓΚΟΥ ΑΝΑΜΕΙΚΤΙΚΗ
ΧΡΩΜΕ**

ΚΩΔΙΚΟΣ	ΠΕΡΙΓΡΑΦΗ	EURO	ΣΥΣΚ.
02807		206,08	1



**ΜΠΑΤΑΡΙΑ ΝΙΠΤΗΡΑ
ΠΑΤΗΤΗ ΑΝΑΜΕΙΚΤΙΚΗ ΜΕ
ΡΥΘΜΙΖΟΜΕΝΗ
ΧΡΟΝΟΚΑΘΥΣΤΕΡΗΣΗ**

ΚΩΔΙΚΟΣ	ΠΕΡΙΓΡΑΦΗ	EURO	ΣΥΣΚ.
03856		224,56	1



**ΜΠΑΤΑΡΙΑ Ν. 463 ΝΙΠΤΗΡΑ
ΠΑΤΗΤΗ ΑΝΑΜΕΙΚΤΙΚΗ ΜΕ
ΧΡΟΝΟΚΑΘΥΣΤΕΡΗΣΗ
ΧΡΩΜΕ ΤΡΕΜΟΛΑΔΑ**

ΚΩΔΙΚΟΣ	ΠΕΡΙΓΡΑΦΗ	EURO	ΣΥΣΚ.
07010		130,89	1/10
07011	ΑΝΤΑΛ.ΜΗΧΑΝΙΣΜΟΣ	34,87	1



**ΜΠΑΤΑΡΙΑ ΝΙΠΤΗΡΑ ΓΙΑ
ΑΜΕΑ ΧΩΡΙΣ ΑΥΤΟΜΑΤΗ
ΒΑΛΒΙΔΑ ΑΝΑΜΕΙΚΤΙΚΗ
ΧΡΩΜΕ**

ΚΩΔΙΚΟΣ	ΠΕΡΙΓΡΑΦΗ	EURO	ΣΥΣΚ.
06813		53,54	1



**ΜΠΑΤΑΡΙΑ ΛΟΥΤΡΟΥ ΓΙΑ
ΑΜΕΑ ΑΝΑΜΕΙΚΤΙΚΗ ΧΡΩΜΕ**

ΚΩΔΙΚΟΣ	ΠΕΡΙΓΡΑΦΗ	EURO	ΣΥΣΚ.
08688		98,76	1



**ΔΙΑΚΟΠΤΗΣ ΕΝΤΟΙΧΙΣΜΟΥ
ALICE ΧΡΩΜΕ ΜΕ
ΣΠΕΙΡΩΜΑ ΡΟΖΕΤΑΣ 19/19**

ΚΩΔΙΚΟΣ	ΠΕΡΙΓΡΑΦΗ	EURO	ΣΥΣΚ.
06769	1/2"	23,50	2/40



**ΔΙΑΚΟΠΤΗΣ ΕΝΤΟΙΧΙΣΜΟΥ
B.T. ΧΡΩΜΕ ΜΕ ΣΠΕΙΡΩΜΑ
ΡΟΖΕΤΑΣ 3/4"**

ΚΩΔΙΚΟΣ	ΠΕΡΙΓΡΑΦΗ	EURO	ΣΥΣΚ.
11605	1/2"	27,00	2



**ΣΕΤ ΠΡΟΕΚΤΑΣΗΣ ΟΡΕΙΧ. 3
ΤΕΜ. ΓΙΑ ΛΑΒΗ ΔΙΑΚΟΠΤΗ
ΕΝΤΟΙΧΙΣΜΟΥ ALICE (ΓΙΑ
ΡΟΖΕΤΑ, ΑΞΟΝΑΚΙ & ΒΙΔΑ
INOX)**

ΚΩΔΙΚΟΣ	ΠΕΡΙΓΡΑΦΗ	EURO	ΣΥΣΚ.
08880	19/19xΦ8xZ24-3/16"	12,43	1

ΔΙΑΚΟΠΤΕΣ ΕΝΤΟΙΧΙΣΜΟΥ ΧΡΩΜΕ

**ΔΙΑΚΟΠΤΗΣ ΕΝΤΟΙΧΙΣΜΟΥ
ΜΕ ΚΑΜΠΑΝΑ ΧΡΩΜΕ**



**ΚΑΜΠΑΝΑ ΔΙΑΚΟΠΤΗ
ΕΝΤΟΙΧΙΣΜΟΥ UNIVERSALE
ΧΡΩΜΕ**



ΚΩΔΙΚΟΣ	ΠΕΡΙΓΡΑΦΗ	EURO	ΣΥΣΚ.
00556	1/2"	14,78	2/16

ΚΩΔΙΚΟΣ	ΠΕΡΙΓΡΑΦΗ	EURO	ΣΥΣΚ.
03340		7,75	1/20

**ΜΠΑΤΑΡΙΑ ΚΟΜΜΩΤΗΡΙΟΥ
ΜΕ ΚΑΤΩ ΕΞΟΔΟ ΜΗΧ. Φ40
ΠΛΗΡΗΣ ΑΝΑΜΕΙΚΤΙΚΗ**



**ΜΠΑΤΑΡΙΑ ΚΟΜΜΩΤΗΡΙΟΥ
ΜΕ ΚΑΤΩ ΕΞΟΔΟ ΜΗΧ. Φ40
ΧΩΡΙΣ ΤΗΛΕΦΩΝΟ, ΣΠΙΡΑΛ
1,50Μ. ΚΑΙ ΒΑΣΗ
ΑΝΑΜΕΙΚΤΙΚΗ ΧΡΩΜΕ**



ΚΩΔΙΚΟΣ	ΠΕΡΙΓΡΑΦΗ	EURO	ΣΥΣΚ.
07756		90,35	1

ΚΩΔΙΚΟΣ	ΠΕΡΙΓΡΑΦΗ	EURO	ΣΥΣΚ.
09976		56,64	1

ΣΙΦΟΝΙΑ ΝΙΠΤΗΡΑ (BRONZE - RAME - ΧΡΥΣΟ)



**ΣΙΦΟΝΙ BRONZE ΠΟΤΗΡΙ
ΝΙΠΤΗΡΑ GIACOMINI**



**ΣΙΦΟΝΙ RAME ΠΟΤΗΡΙ
ΝΙΠΤΗΡΑ GIACOMINI**

ΚΩΔΙΚΟΣ	ΠΕΡΙΓΡΑΦΗ	EURO	ΣΥΣΚ.
02584	1"1/4 x Φ32 x L 240 mm	60,90	1/20

ΚΩΔΙΚΟΣ	ΠΕΡΙΓΡΑΦΗ	EURO	ΣΥΣΚ.
03137	1"1/4 x Φ32 x L 240 mm	75,60	1



**ΣΙΦΟΝΙ ΧΡΥΣΟ ΠΟΤΗΡΙ
ΝΙΠΤΗΡΑ GIACOMINI**



**ΣΙΦΟΝΙ ΝΙΠΤΗΡΑ BRONZE
ΣΠΙΡΑΛ ΕΥΚΑΜΠΤΟ ΜΕ
ΡΟΖΕΤΑ**

ΚΩΔΙΚΟΣ	ΠΕΡΙΓΡΑΦΗ	EURO	ΣΥΣΚ.
07688	1"1/4 x Φ32 x L 240 mm	88,00	1/20

ΚΩΔΙΚΟΣ	ΠΕΡΙΓΡΑΦΗ	EURO	ΣΥΣΚ.
03357	1"1/4 x Φ32 x L 500 mm	33,30	1/100



**ΣΙΦΟΝΙ ΝΙΠΤΗΡΑ RAME
ΣΠΙΡΑΛ ΕΥΚΑΜΠΤΟ ΜΕ
ΡΟΖΕΤΑ**



**ΣΙΦΟΝΙ ΝΙΠΤΗΡΑ ΧΡΥΣΟ
ΣΠΙΡΑΛ ΕΥΚΑΜΠΤΟ ΜΕ
ΡΟΖΕΤΑ**

ΚΩΔΙΚΟΣ	ΠΕΡΙΓΡΑΦΗ	EURO	ΣΥΣΚ.
08485	1"1/4 x Φ32 x L 500 mm	39,76	1/20

ΚΩΔΙΚΟΣ	ΠΕΡΙΓΡΑΦΗ	EURO	ΣΥΣΚ.
07903	1"1/4 x Φ32 x L 500 mm	46,55	1/20



**ΣΙΦΟΝΙ BRONZE ΜΕ
ΒΑΛΒΙΔΑ ΝΙΠΤΗΡΑ ΚΛΙΚ
ΚΥΛΙΝΔΡΙΚΟ**



**ΣΙΦΟΝΙ BRONZE ΚΟΛΟΝΑΤΟ
ΝΙΠΤΗΡΑ GIACOMINI**

ΚΩΔΙΚΟΣ	ΠΕΡΙΓΡΑΦΗ	EURO	ΣΥΣΚ.
03553	Φ32	181,50	1

ΚΩΔΙΚΟΣ	ΠΕΡΙΓΡΑΦΗ	EURO	ΣΥΣΚ.
02585	1"1/4 x Φ32*	57,00	1/20

ΣΙΦΟΝΙΑ ΝΙΠΤΗΡΑ (BRONZE - RAME - ΧΡΥΣΟ)**ΣΙΦΟΝΙ BRONZE ΣΩΛΗΝΩΤΟ
Β.Τ. ΝΙΠΤΗΡΑ GIACOMINI****ΣΙΦΟΝΙ RAME ΣΩΛΗΝΩΤΟ
Β.Τ. ΝΙΠΤΗΡΑ GIACOMINI**

ΚΩΔΙΚΟΣ	ΠΕΡΙΓΡΑΦΗ	EURO	ΣΥΣΚ.
09521	1"1/4 x Φ32*	70,50	1/20

ΚΩΔΙΚΟΣ	ΠΕΡΙΓΡΑΦΗ	EURO	ΣΥΣΚ.
06210	1"1/4 x Φ32*	85,75	1/20

**ΣΙΦΟΝΙ ΜΑΥΡΟ ΝΙΠΤΗΡΑ
ΚΥΛΙΝΔΡΙΚΟ****ΣΙΦΟΝΙ ΧΡΥΣΟ ΣΩΛΗΝΩΤΟ
Β.Τ. ΝΙΠΤΗΡΑ GIACOMINI**

ΚΩΔΙΚΟΣ	ΠΕΡΙΓΡΑΦΗ	EURO	ΣΥΣΚ.
12165	Φ32	69,14	1

ΚΩΔΙΚΟΣ	ΠΕΡΙΓΡΑΦΗ	EURO	ΣΥΣΚ.
06603	1"1/4 x Φ32*	97,60	1/20

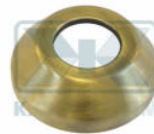
**ΡΟΖΕΤΑ BRONZE ΣΙΦΟΝΙΟΥ
ΑΠΛΗ Η27****ΡΟΖΕΤΑ BRONZE ΣΙΦΟΝΙΟΥ
"ΔΙΟ"**

ΚΩΔΙΚΟΣ	ΠΕΡΙΓΡΑΦΗ	EURO	ΣΥΣΚ.
03366	Φ32 x Φ76 x h27	10,58	1

ΚΩΔΙΚΟΣ	ΠΕΡΙΓΡΑΦΗ	EURO	ΣΥΣΚ.
07908	Φ32 x Φ77 x h32	8,13	1
07909	Φ40 x Φ77 x h32	8,10	1

**ΤΑΦ ΣΙΦΟΝΙΩΝ BRONZE
ΜΗΧΑΝΙΚΗΣ ΣΥΣΦΙΞΗΣ****ΜΟΥΦΑ BRONZE ΜΕ 2
O-RING ΘΗΛ. ΘΗΛ.**

ΚΩΔΙΚΟΣ	ΠΕΡΙΓΡΑΦΗ	EURO	ΣΥΣΚ.
01579	Φ32	53,30	1

ΚΩΔΙΚΟΣ	ΠΕΡΙΓΡΑΦΗ	EURO	ΣΥΣΚ.
03379	Φ32	6,72	1/20

ΣΙΦΟΝΙΩΝ ΕΞΑΡΤΗΜΑΤΑ (BRONZE - RAME - ΧΡΥΣΑ)**ΣΥΣΤΟΛΗ ΣΙΦΟΝΙΟΥ
BRONZE**

ΚΩΔΙΚΟΣ	ΠΕΡΙΓΡΑΦΗ	EURO	ΣΥΣΚ.
01565	1"1/4 x 1"1/2	7,06	1

**ΠΡΟΕΚΤΑΣΗ O-RING ΘΗΛ.
ΑΡΣ. BRONZE**

ΚΩΔΙΚΟΣ	ΠΕΡΙΓΡΑΦΗ	EURO	ΣΥΣΚ.
03378	Φ32 x L 125 mm	11,99	1

**ΠΡΟΕΚΤΑΣΗ O-RING ΘΗΛ.
ΑΡΣ. RAME**

ΚΩΔΙΚΟΣ	ΠΕΡΙΓΡΑΦΗ	EURO	ΣΥΣΚ.
09801	Φ32 x L 125 mm	13,40	1

**ΠΡΟΕΚΤΑΣΗ ΜΕ 1 O-RING
ΑΡΣ. ΘΗΛ. ΟΡΕΙΧΑΛΚΙΝΗ ΓΙΑ
ΣΩΛΗΝΑ ΣΙΦΟΝΙΟΥ**

ΚΩΔΙΚΟΣ	ΠΕΡΙΓΡΑΦΗ	EURO	ΣΥΣΚ.
11455	Φ32 x L 80 mm	2,54	10

**ΣΩΛΗΝΕΣ ΣΙΦΟΝΙΩΝ ΜΕ
ΠΑΤΟΥΡΑ BRONZE**

ΚΩΔΙΚΟΣ	ΠΕΡΙΓΡΑΦΗ	EURO	ΣΥΣΚ.
03375	Φ32 x L 200 mm	9,38	1
03376	Φ32 x L 250 mm	14,08	1/50
03377	Φ32 x L 300 mm	12,97	1/50
07910	Φ40 x L 200 mm	14,93	1
07912	Φ40 x L 300 mm	16,60	1

**ΣΩΛΗΝΕΣ ΣΙΦΟΝΙΩΝ ΜΕ
ΠΑΤΟΥΡΑ RAME**

ΚΩΔΙΚΟΣ	ΠΕΡΙΓΡΑΦΗ	EURO	ΣΥΣΚ.
11046	Φ32 x L 200 mm	11,01	1
10279	Φ32 x L 300 mm	13,60	1

**ΣΩΛΗΝΟΜΑΣΤΟΙ ΜΕ 2
ΑΡΧΕΣ ΟΡΕΙΧΑΛΚΙΝΟΙ
BRONZE**

ΚΩΔΙΚΟΣ	ΠΕΡΙΓΡΑΦΗ	EURO	ΣΥΣΚ.
04710	1/2" x L 100 mm	17,96	1

ΟΡΕΙΧΑΛΚΙΝΑ ΕΞΑΡΤΗΜΑΤΑ (BRONZE)**ΠΡΟΕΚΤΑΣΕΙΣ BRONZE
ΣΤΡΟΓΓΥΛΕΣ Β.Τ. ΑΡΣ. ΘΗΛ.****ΠΡΟΕΚΤΑΣΕΙΣ ΣΥΣΤΟΛΙΚΕΣ
ΣΤΡΟΓΓΥΛΕΣ ΑΡΣ. ΘΗΛ.
ΟΡΕΙΧΑΛΚΙΝΕΣ BRONZE**

ΚΩΔΙΚΟΣ	ΠΕΡΙΓΡΑΦΗ	EURO	ΣΥΣΚ.
04931	1/2" x L 10 mm	2,77	1
04932	1/2" x L 15 mm	3,34	1
04933	1/2" x L 20 mm	4,21	1
04934	1/2" x L 25 mm	4,73	1
04935	1/2" x L 30 mm	5,49	1
04936	1/2" x L 40 mm	6,57	1
04937	1/2" x L 50 mm	8,05	1
04938	1/2" x L 65 mm	9,53	1
04939	1/2" x L 80 mm	14,15	1
04940	1/2" x L 100 mm	17,04	1
04941	1/2" x L 120 mm	22,66	1
04942	1/2" x L 150 mm	25,86	1
04943	1/2" x L 200 mm	30,51	1
04944	3/4" x L 10 mm	3,92	1
04945	3/4" x L 15 mm	4,60	1
04946	3/4" x L 20 mm	5,29	1
04947	3/4" x L 25 mm	5,81	1
04948	3/4" x L 30 mm	7,46	1
04949	3/4" x L 40 mm	9,22	1
04950	3/4" x L 50 mm	10,96	1
04951	3/4" x L 60 mm	13,04	1
04952	3/4" x L 80 mm	16,07	1
04953	3/4" x L 100 mm	18,86	1
04955	3/4" x L 150 mm	41,72	1
04963	1" x L 50 mm	13,68	1
04967	1"1/4 x L 15 mm	11,27	1
04968	1"1/4 x L 30 mm	20,70	1
04969	1"1/4 x L 60 mm	33,30	1

ΚΩΔΙΚΟΣ	ΠΕΡΙΓΡΑΦΗ	EURO	ΣΥΣΚ.
01615	1/2" x 3/4"	4,98	1
01616	3/4" x 1"	5,67	1

**ΣΥΣΤΟΛΕΣ ΑΓΓΛΙΑΣ BRONZE
ΘΗΛ. ΘΗΛ.****ΣΥΣΤΟΛΕΣ ΑΜΕΡΙΚΗΣ
ΕΞΑΓΩΝΕΣ ΘΗΛ. ΑΡΣ.
ΟΡΕΙΧΑΛΚΙΝΕΣ BRONZE**

ΚΩΔΙΚΟΣ	ΠΕΡΙΓΡΑΦΗ	EURO	ΣΥΣΚ.
01640	3/8" x 1/2"	2,92	1
01641	1/2" x 3/4"	7,37	1

ΚΩΔΙΚΟΣ	ΠΕΡΙΓΡΑΦΗ	EURO	ΣΥΣΚ.
01563	3/8" x 1/2"	4,71	1
01564	1/2" x 3/4"	5,48	1

**ΓΩΝΙΕΣ ΑΡΣ. ΘΗΛ.
ΟΡΕΙΧΑΛΚΙΝΕΣ BRONZE****ΓΩΝΙΕΣ ΘΗΛ. ΘΗΛ.
ΟΡΕΙΧΑΛΚΙΝΕΣ BRONZE**

ΚΩΔΙΚΟΣ	ΠΕΡΙΓΡΑΦΗ	EURO	ΣΥΣΚ.
01575	1/2"	6,15	1
01576	3/4"	9,50	1

ΚΩΔΙΚΟΣ	ΠΕΡΙΓΡΑΦΗ	EURO	ΣΥΣΚ.
01573	1/2"	6,62	1
01574	3/4"	8,53	1

ΟΡΕΙΧΑΛΚΙΝΑ ΕΞΑΡΤΗΜΑΤΑ (BRONZE)



**ΓΩΝΙΕΣ ΟΡΕΙΧΑΛΚΙΝΕΣ
BRONZE ΑΡΣ. ΑΡΣ. ΜΑΚΡΙΕΣ
ΧΩΡΙΣ ΡΟΖΕΤΑ**



**ΡΑΚΟΡ ΙΣΙΑ ΑΡΣ. ΘΗΛ.
ΟΡΕΙΧΑΛΚΙΝΑ BRONZE ΜΕ
O-RING**

ΚΩΔΙΚΟΣ	ΠΕΡΙΓΡΑΦΗ	EURO	ΣΥΣΚ.
07340	1/2"	7,77	1
10061	1/2" x 3/4"	9,22	1

ΚΩΔΙΚΟΣ	ΠΕΡΙΓΡΑΦΗ	EURO	ΣΥΣΚ.
11413	1/2"	7,62	1



**ΡΑΚΟΡ ΙΣΙΑ ΑΡΣ. ΘΗΛ.
ΟΡΕΙΧΑΛΚΙΝΑ BRONZE ΜΕ
ΦΙΜΠΕΡ**



ΜΑΣΤΟΙ ΑΡΣ. ΑΡΣ. BRONZE

ΚΩΔΙΚΟΣ	ΠΕΡΙΓΡΑΦΗ	EURO	ΣΥΣΚ.
11414	1/2"	5,84	1

ΚΩΔΙΚΟΣ	ΠΕΡΙΓΡΑΦΗ	EURO	ΣΥΣΚ.
01566	3/8"	5,06	1
01567	1/2"	5,69	1
01568	3/4"	6,00	1



**ΜΑΣΤΟΙ ΣΥΣΤΟΛΙΚΟΙ ΑΡΣ.
ΑΡΣ. ΕΞΑΓΩΝΟΙ BRONZE**



**ΜΟΥΦΕΣ ΘΗΛ. ΘΗΛ.
ΟΡΕΙΧΑΛΚΙΝΕΣ BRONZE**

ΚΩΔΙΚΟΣ	ΠΕΡΙΓΡΑΦΗ	EURO	ΣΥΣΚ.
01571	3/8" x 1/2"	3,61	1
01570	1/2" x 3/4"	6,00	10

ΚΩΔΙΚΟΣ	ΠΕΡΙΓΡΑΦΗ	EURO	ΣΥΣΚ.
00883	1/2"	4,27	1
00884	3/4"	5,54	1



**ΤΑΦ ΑΡΣ. ΘΗΛ. ΘΗΛ.
ΟΡΕΙΧΑΛΚΙΝΑ BRONZE**



**ΤΑΦ ΘΗΛ. ΘΗΛ. ΘΗΛ.
ΟΡΕΙΧΑΛΚΙΝΑ BRONZE**

ΚΩΔΙΚΟΣ	ΠΕΡΙΓΡΑΦΗ	EURO	ΣΥΣΚ.
01577	1/2"	6,33	1

ΚΩΔΙΚΟΣ	ΠΕΡΙΓΡΑΦΗ	EURO	ΣΥΣΚ.
00933	1/2"	6,73	1
00934	3/4"	7,81	1

ΟΡΕΙΧΑΛΚΙΝΑ ΕΞΑΡΤΗΜΑΤΑ (BRONZE)

**ΚΟΝΤΡΑ ΠΑΞΙΜΑΔΙ ΜΕ
ΦΛΑΝΤΖΑ BRONZE**



ΚΩΔΙΚΟΣ	ΠΕΡΙΓΡΑΦΗ	EURO	ΣΥΣΚ.
03841	3/4"	5,23	1/10
03842	1"	2,51	1/10
03844	1"1/2	10,45	1/10

**ΤΑΠΑ BRONZE ΑΡΣ. ΜΕ
ΠΑΤΟΥΡΑ**



ΚΩΔΙΚΟΣ	ΠΕΡΙΓΡΑΦΗ	EURO	ΣΥΣΚ.
01560	1/2"	4,68	1



**ΣΤΗΡΙΓΜΑ BRONZE Β.Τ.
Φ20-25 ΧΩΡΙΣ ΣΤΡΙΦΩΝΙ Μ8**

ΚΩΔΙΚΟΣ	ΠΕΡΙΓΡΑΦΗ	EURO	ΣΥΣΚ.
08473	1/2" (Φ20-22) Μ8	19,50	1



**ΒΑΛΒΙΔΑ ΝΙΠΤΗΡΑ ΑΠΛΗ
ΟΡΕΙΧΑΛΚΙΝΗ RAME**

ΚΩΔΙΚΟΣ	ΠΕΡΙΓΡΑΦΗ	EURO	ΣΥΣΚ.
08056	1"1/4	24,32	1/5



**ΒΑΛΒΙΔΑ ΝΙΠΤΗΡΑ ΑΠΛΗ
ΟΡΕΙΧΑΛΚΙΝΗ BRONZE**

ΚΩΔΙΚΟΣ	ΠΕΡΙΓΡΑΦΗ	EURO	ΣΥΣΚ.
02586	1"1/4	21,54	5/100



**ΒΑΛΒΙΔΑ ΝΙΠΤΗΡΑ ΚΛΙΚ
BRONZE ΧΩΡΙΣ
ΥΠΕΡΧΕΙΛΙΣΗ ΜΕ
ΚΥΛΙΝΔΡΙΚΟ ΠΑΞΙΜΑΔΙ**

ΚΩΔΙΚΟΣ	ΠΕΡΙΓΡΑΦΗ	EURO	ΣΥΣΚ.
03555	1"1/4 x h60	41,25	1/50
03556	1"1/4 x h75	47,12	1/50
06204	1"1/4 x h100	50,82	1/50



**ΒΑΛΒΙΔΑ ΝΙΠΤΗΡΑ ΚΛΙΚ
ΧΡΥΣΗ ΧΩΡΙΣ ΥΠΕΡΧΕΙΛΙΣΗ
ΜΕ ΚΥΛΙΝΔΡΙΚΟ ΠΑΞΙΜΑΔΙ**

ΚΩΔΙΚΟΣ	ΠΕΡΙΓΡΑΦΗ	EURO	ΣΥΣΚ.
07492	1"1/4 x h60	52,48	1
07509	1"1/4 x h75	56,18	1
06615	1"1/4 x h100	64,19	1



**ΒΑΛΒΙΔΑ ΝΙΠΤΗΡΑ ΚΛΙΚ
RAME ΧΩΡΙΣ ΥΠΕΡΧΕΙΛΙΣΗ
ΜΕ ΚΥΛΙΝΔΡΙΚΟ ΠΑΞΙΜΑΔΙ**

ΚΩΔΙΚΟΣ	ΠΕΡΙΓΡΑΦΗ	EURO	ΣΥΣΚ.
08074	1"1/4 x h60	41,25	1
06212	1"1/4 x h75	42,84	1
08075	1"1/4 x h100	58,92	1

ΒΑΛΒΙΔΕΣ ΝΙΠΤΗΡΑ (BRONZE - RAME - ΧΡΥΣΟ)**ΒΑΛΒΙΔΑ ΝΙΠΤΗΡΑ
UNIVERSALE ΚΛΙΚ RAME**

ΚΩΔΙΚΟΣ	ΠΕΡΙΓΡΑΦΗ	EURO	ΣΥΣΚ.
07988	1"1/4	37,51	1/50

**ΒΑΛΒΙΔΑ ΝΙΠΤΗΡΑ
UNIVERSALE ΚΛΙΚ BRONZE**

ΚΩΔΙΚΟΣ	ΠΕΡΙΓΡΑΦΗ	EURO	ΣΥΣΚ.
06068	1"1/4	35,16	1/50

**ΒΑΛΒΙΔΑ ΝΙΠΤΗΡΑ
UNIVERSALE ΚΛΙΚ ΧΡΥΣΗ**

ΚΩΔΙΚΟΣ	ΠΕΡΙΓΡΑΦΗ	EURO	ΣΥΣΚ.
06090	1"1/4	52,12	1

**ΒΑΛΒΙΔΑ ΝΙΠΤΗΡΑ
UNIVERSALE ΚΛΙΚ ΜΑΥΡΗ
MAT**

ΚΩΔΙΚΟΣ	ΠΕΡΙΓΡΑΦΗ	EURO	ΣΥΣΚ.
11726	1"1/4	34,80	1/50

**ΒΑΛΒΙΔΑ ΝΙΠΤΗΡΑ ΚΛΙΚ
BRONZE ΜΕ ΥΠΕΡΧΕΙΛΙΣΗ
ΚΑΙ ΚΥΛΙΝΔΡΙΚΟ ΠΑΞΙΜΑΔΙ**

ΚΩΔΙΚΟΣ	ΠΕΡΙΓΡΑΦΗ	EURO	ΣΥΣΚ.
03554	1"1/4 x h60	41,25	1/25

**ΒΑΛΒΙΔΑ ΝΙΠΤΗΡΑ ΚΛΙΚ
ΧΡΥΣΗ H.60 ΜΕ
ΥΠΕΡΧΕΙΛΙΣΗ ΚΑΙ
ΚΥΛΙΝΔΡΙΚΟ ΠΑΞΙΜΑΔΙ**

ΚΩΔΙΚΟΣ	ΠΕΡΙΓΡΑΦΗ	EURO	ΣΥΣΚ.
10848	1"1/4 x h60	53,70	1

**ΒΑΛΒΙΔΑ ΝΙΠΤΗΡΑ
ΑΥΤΟΜΑΤΗ BRONZE**

ΚΩΔΙΚΟΣ	ΠΕΡΙΓΡΑΦΗ	EURO	ΣΥΣΚ.
03411	1"1/4	33,92	1

**ΒΑΛΒΙΔΑ ΝΙΠΤΗΡΑ
ΑΥΤΟΜΑΤΗ RAME**

ΚΩΔΙΚΟΣ	ΠΕΡΙΓΡΑΦΗ	EURO	ΣΥΣΚ.
07851	1"1/4	34,82	1

ΒΑΛΒΙΔΕΣ ΝΙΠΤΗΡΑ (BRONZE - RAME - ΧΡΥΣΟ)



**ΒΑΛΒΙΔΑ ΝΙΠΤΗΡΑ
ΑΥΤΟΜΑΤΗ ΧΡΥΣΗ**

ΚΩΔΙΚΟΣ	ΠΕΡΙΓΡΑΦΗ	EURO	ΣΥΣΚ.
10674	1"1/4	60,47	1



**ΑΥΤΟΜΑΤΗ ΒΑΛΒΙΔΑ
ΛΟΥΤΡΟΥ ΠΛΑΣΤΙΚΗ
BRONZE**

ΚΩΔΙΚΟΣ	ΠΕΡΙΓΡΑΦΗ	EURO	ΣΥΣΚ.
03559	1"1/2	47,60	1



**ΑΥΤΟΜΑΤΗ ΒΑΛΒΙΔΑ
ΛΟΥΤΡΟΥ ΟΡΕΙΧΑΛΚΙΝΗ
BRONZE**

ΚΩΔΙΚΟΣ	ΠΕΡΙΓΡΑΦΗ	EURO	ΣΥΣΚ.
03512	1"1/2	63,56	1



**ΒΑΛΒΙΔΑ ΛΟΥΤΡΟΥ ΚΛΙΚ
ΠΛΑΣΤΙΚΗ BRONZE**

ΚΩΔΙΚΟΣ	ΠΕΡΙΓΡΑΦΗ	EURO	ΣΥΣΚ.
03558	1"1/2	53,62	1



**ΒΑΛΒΙΔΑ ΛΟΥΤΡΟΥ ΚΛΙΚ
ΟΡΕΙΧΑΛΚΙΝΗ BRONZE**

ΚΩΔΙΚΟΣ	ΠΕΡΙΓΡΑΦΗ	EURO	ΣΥΣΚ.
06987	1"1/2	71,40	1



**ΒΑΛΒΙΔΑ ΝΤΟΥΖΙΕΡΑΣ
ΑΠΛΗ BRONZE**

ΚΩΔΙΚΟΣ	ΠΕΡΙΓΡΑΦΗ	EURO	ΣΥΣΚ.
02588	1"1/2	26,10	5/60



**ΒΑΛΒΙΔΑ ΣΥΝΘΕΤΙΚΟΥ
ΝΕΡΟΧΥΤΗ ΜΕ
ΥΠΕΡΧΕΙΛΙΣΗ ΟΤΤΟΝΕ
ΟΡΕΙΧΑΛΚΙΝΗ ΠΛΑΣΤΙΚΗ**

ΚΩΔΙΚΟΣ	ΠΕΡΙΓΡΑΦΗ	EURO	ΣΥΣΚ.
07331	1"1/2 x Φ115	19,11	1



**ΒΑΛΒΙΔΑ ΣΥΝΘΕΤΙΚΟΥ
ΝΕΡΟΧΥΤΗ ΜΕ
ΥΠΕΡΧΕΙΛΙΣΗ RAME
ΠΛΑΣΤΙΚΗ**

ΚΩΔΙΚΟΣ	ΠΕΡΙΓΡΑΦΗ	EURO	ΣΥΣΚ.
07333	1"1/2 x Φ115	26,00	1

ΒΑΛΒΙΔΕΣ ΝΕΡΟΧΥΤΗ (BRONZE - RAME - ΧΡΥΣΟ)



ΒΑΛΒΙΔΑ Β.Τ. ΣΥΝΘΕΤΙΚΟΥ ΝΕΡΟΧΥΤΗ "ΟΤΤΟΝΕ" ΟΡΕΙΧΑΛΚΙΝΗ - ΠΛΑΣΤΙΚΗ



ΒΑΛΒΙΔΑ BRONZE ΜΑΡΜΑΡΙΝΟΥ ΝΕΡΟΧΥΤΗ ΜΕ ΣΧΑΡΑ

ΚΩΔΙΚΟΣ	ΠΕΡΙΓΡΑΦΗ	EURO	ΣΥΣΚ.
07327	1"1/2 x Φ115	19,32	1/20

ΚΩΔΙΚΟΣ	ΠΕΡΙΓΡΑΦΗ	EURO	ΣΥΣΚ.
07413	1"1/2 x Φ110	20,37	1



ΒΑΛΒΙΔΑ RAME ΜΑΡΜΑΡΙΝΟΥ ΝΕΡΟΧΥΤΗ ΜΕ ΣΧΑΡΑ



ΒΑΛΒΙΔΑ ΜΑΡΜΑΡΙΝΟΥ ΝΕΡΟΧΥΤΗ BRONZE ΜΕ ΤΡΥΠΗΤΟ

ΚΩΔΙΚΟΣ	ΠΕΡΙΓΡΑΦΗ	EURO	ΣΥΣΚ.
10277	1"1/2 x Φ110	20,37	1

ΚΩΔΙΚΟΣ	ΠΕΡΙΓΡΑΦΗ	EURO	ΣΥΣΚ.
11862	1"1/2 x Φ110	20,16	1/30



ΒΑΛΒΙΔΑ ΝΕΡΟΧΥΤΗ ΑΠΛΗ BRONZE



ΤΑΠΑ ΑΥΤΟΜΑΤΗΣ ΒΑΛΒΙΔΑΣ ΝΙΠΤΗΡΑ BRONZE

ΚΩΔΙΚΟΣ	ΠΕΡΙΓΡΑΦΗ	EURO	ΣΥΣΚ.
02587	1"1/2	27,30	5/60

ΚΩΔΙΚΟΣ	ΠΕΡΙΓΡΑΦΗ	EURO	ΣΥΣΚ.
06124	Φ37	9,10	1
03412	Φ40	9,66	1



ΤΑΠΑ ΑΥΤΟΜΑΤΗΣ ΒΑΛΒΙΔΑΣ ΝΙΠΤΗΡΑ RAME



ΤΑΠΑ ΑΥΤΟΜΑΤΗΣ ΒΑΛΒΙΔΑΣ ΝΙΠΤΗΡΑ ΧΡΥΣΗ

ΚΩΔΙΚΟΣ	ΠΕΡΙΓΡΑΦΗ	EURO	ΣΥΣΚ.
07899	Φ40	10,66	1

ΚΩΔΙΚΟΣ	ΠΕΡΙΓΡΑΦΗ	EURO	ΣΥΣΚ.
07725	Φ40	13,36	1

ΒΑΛΒΙΔΩΝ ΕΞΑΡΤΗΜΑΤΑ (BRONZE-ΧΡΥΣΟ-RAME)



ΤΑΠΑ Φ63 ΚΛΙΚ BRONZE ΓΙΑ ΒΑΛΒΙΔΑ ΝΙΠΤΗΡΑ ΑΡΣ. 1/4"



ΤΑΠΑ Φ63 ΚΛΙΚ RAME ΓΙΑ ΒΑΛΒΙΔΑ ΝΙΠΤΗΡΑ ΑΡΣ. 1/4"

ΚΩΔΙΚΟΣ	ΠΕΡΙΓΡΑΦΗ	EURO	ΣΥΣΚ.
03560	Φ63	19,22	1

ΚΩΔΙΚΟΣ	ΠΕΡΙΓΡΑΦΗ	EURO	ΣΥΣΚ.
11707	Φ63	20,75	1



ΤΑΠΑ Φ63 ΚΛΙΚ ΜΑΥΡΗ ΜΑΤ ΓΙΑ ΒΑΛΒΙΔΑ ΝΙΠΤΗΡΑ ΑΡΣ. 1/4"



ΤΑΠΑ ΑΥΤΟΜΑΤΗΣ ΒΑΛΒΙΔΑΣ ΛΟΥΤΡΟΥ BRONZE

ΚΩΔΙΚΟΣ	ΠΕΡΙΓΡΑΦΗ	EURO	ΣΥΣΚ.
11727	Φ63	22,83	1/50

ΚΩΔΙΚΟΣ	ΠΕΡΙΓΡΑΦΗ	EURO	ΣΥΣΚ.
03374	Φ43	14,67	1



ΤΑΠΑ Φ72 BRONZE ΜΑΝΙΤΑΡΙ ΜΕ O-RING ΓΙΑ ΑΥΤΟΜΑΤΗ ΒΑΛΒΙΔΑ ΛΟΥΤΡΟΥ



ΤΑΠΑ ΚΛΙΚ ΟΡΕΙΧΑΛΚΙΝΗ BRONZE ΜΕ 2 ΔΟΝΤΑΚΙΑ ΓΙΑ ΠΛΑΣΤΙΚΗ ΒΑΛΒΙΔΑ ΛΟΥΤΡΟΥ ΚΛΙΚ

ΚΩΔΙΚΟΣ	ΠΕΡΙΓΡΑΦΗ	EURO	ΣΥΣΚ.
07202	Φ72	25,54	1

ΚΩΔΙΚΟΣ	ΠΕΡΙΓΡΑΦΗ	EURO	ΣΥΣΚ.
07976	Φ72	29,57	1



ΤΑΠΑ Φ72 ΚΛΙΚ BRONZE ΛΟΥΤΡΟΥ



ΠΡΟΕΚΤΑΣΕΙΣ ΒΑΛΒΙΔΩΝ ΝΙΠΤΗΡΑ ΟΛΟ ΣΠΕΙΡΩΜΑ ΑΡΣ. ΘΗΛ. BRONZE

ΚΩΔΙΚΟΣ	ΠΕΡΙΓΡΑΦΗ	EURO	ΣΥΣΚ.
11870	Φ72	28,24	1

ΚΩΔΙΚΟΣ	ΠΕΡΙΓΡΑΦΗ	EURO	ΣΥΣΚ.
07904	1"1/4 x L 40 mm	22,65	1
07905	1"1/4 x L 70 mm	30,72	1
07906	1"1/4 x L 100 mm	38,59	1

ΒΑΛΒΙΔΩΝ ΕΞΑΡΤΗΜΑΤΑ (BRONZE-ΧΡΥΣΟ-RAME)



ΤΑΠΑ Β.Τ. BRONZE
ΔΙΑΚΟΣΜΗΤΙΚΗ ΜΠΙΝΤΕ,
ΝΙΠΤΗΡΑ, ΝΕΡΟΧΥΤΗ



ΤΑΠΑ Β.Τ. RAME
ΔΙΑΚΟΣΜΗΤΙΚΗ ΜΠΙΝΤΕ,
ΝΙΠΤΗΡΑ, ΝΕΡΟΧΥΤΗ

ΚΩΔΙΚΟΣ	ΠΕΡΙΓΡΑΦΗ	EURO	ΣΥΣΚ.
02589	Φ49 x L 70 mm	6,09	1/10/30

ΚΩΔΙΚΟΣ	ΠΕΡΙΓΡΑΦΗ	EURO	ΣΥΣΚ.
09463	Φ49 x L 70 mm	6,93	1/10

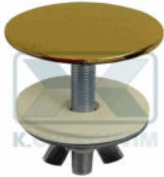

ΤΑΠΑ Β.Τ. ΧΡΥΣΗ
ΔΙΑΚΟΣΜΗΤΙΚΗ ΜΠΙΝΤΕ,
ΝΙΠΤΗΡΑ, ΝΕΡΟΧΥΤΗ



ΛΑΒΗ ΥΠΕΡΧΕΙΛΙΣΗΣ
BRONZE ΜΕΤΑΛΛΙΚΗ
ΒΑΛΒΙΔΑΣ ΛΟΥΤΡΟΥ
ΑΥΤΟΜΑΤΗΣ

ΚΩΔΙΚΟΣ	ΠΕΡΙΓΡΑΦΗ	EURO	ΣΥΣΚ.
02590	Φ49 x L 70 mm	10,92	1/25

ΚΩΔΙΚΟΣ	ΠΕΡΙΓΡΑΦΗ	EURO	ΣΥΣΚ.
10924		24,44	1



ΔΙΑΚΟΣΜΗΤΙΚΟ
ΥΠΕΡΧΕΙΛΙΣΗΣ ΝΙΠΤΗΡΑ
BRONZE



ΔΙΑΚΟΣΜΗΤΙΚΟ
ΥΠΕΡΧΕΙΛΙΣΗΣ ΝΙΠΤΗΡΑ
RAME

ΚΩΔΙΚΟΣ	ΠΕΡΙΓΡΑΦΗ	EURO	ΣΥΣΚ.
05263	Φ24	9,59	1
06037	Φ28	10,58	1

ΚΩΔΙΚΟΣ	ΠΕΡΙΓΡΑΦΗ	EURO	ΣΥΣΚ.
09465	Φ24	7,28	1



ΔΙΑΚΟΣΜΗΤΙΚΟ
ΥΠΕΡΧΕΙΛΙΣΗΣ ΝΙΠΤΗΡΑ
ΕΠΙΧΡΥΣΟ



ΒΕΡΓΑ ΚΑΘΕΤΗ BRONZE ΜΕ
ΠΟΜΟΛΟ ΓΙΑ ΜΠΑΤΑΡΙΑ
ΝΙΠΤΗΡΑ

ΚΩΔΙΚΟΣ	ΠΕΡΙΓΡΑΦΗ	EURO	ΣΥΣΚ.
06810	Φ24	11,31	1

ΚΩΔΙΚΟΣ	ΠΕΡΙΓΡΑΦΗ	EURO	ΣΥΣΚ.
08080	Φ4 x L360	17,76	1
03140	Φ5 x L360	28,80	1

ΒΑΛΒΙΔΩΝ ΕΞΑΡΤΗΜΑΤΑ (BRONZE-ΧΡΥΣΟ-RAME)**ΒΕΡΓΑ ΚΑΘΕΤΗ RAME ΜΕ
ΠΟΜΟΛΟ ΓΙΑ ΜΠΑΤΑΡΙΑ
ΝΙΠΤΗΡΑ****ΒΕΡΓΑ ΟΡΙΖΟΝΤΙΑ BRONZE
ΜΕ ΜΠΙΛΙΑ Φ12 ΑΥΤΟΜΑΤΗΣ
ΒΑΛΒΙΔΑΣ ΝΙΠΤΗΡΑ**

ΚΩΔΙΚΟΣ	ΠΕΡΙΓΡΑΦΗ	EURO	ΣΥΣΚ.
07964	Φ4 x L360	19,98	1
03404	Φ5 x L360	23,40	1

ΚΩΔΙΚΟΣ	ΠΕΡΙΓΡΑΦΗ	EURO	ΣΥΣΚ.
09308	Φ5 x L200	12,80	1

**ΣΧΑΡΕΣ ΣΤΡΟΓΓΥΛΕΣ RAME****ΣΧΑΡΕΣ ΣΤΡΟΓΓΥΛΕΣ
BRONZE**

ΚΩΔΙΚΟΣ	ΠΕΡΙΓΡΑΦΗ	EURO	ΣΥΣΚ.
07001	Φ80	16,00	1/10
07002	Φ100	22,00	1/10
07004	Φ150	30,00	1/10

ΚΩΔΙΚΟΣ	ΠΕΡΙΓΡΑΦΗ	EURO	ΣΥΣΚ.
04525	Φ80	16,00	1/10
04526	Φ100	24,16	1/10
04527	Φ120	28,52	1/10
07006	Φ150	30,00	1/10

**ΣΧΑΡΕΣ ΤΕΤΡΑΓΩΝΕΣ RAME****ΣΧΑΡΕΣ ΤΕΤΡΑΓΩΝΕΣ
ΧΡΥΣΕΣ**

ΚΩΔΙΚΟΣ	ΠΕΡΙΓΡΑΦΗ	EURO	ΣΥΣΚ.
07005	10 x 10 cm	26,16	1/10
06962	12 x 12 cm	28,52	1/20
06963	15 x 15 cm	36,14	1/10

ΚΩΔΙΚΟΣ	ΠΕΡΙΓΡΑΦΗ	EURO	ΣΥΣΚ.
11160	12 x 12 cm	62,10	1/10
11475	15 x 15 cm	63,15	1/10

**ΣΧΑΡΕΣ ΤΕΤΡΑΓΩΝΕΣ
BRONZE****ΣΧΑΡΕΣ ΜΑΥΡΕΣ MAT INOX
AISI 304 ΤΕΤΡΑΓΩΝΕΣ**

ΚΩΔΙΚΟΣ	ΠΕΡΙΓΡΑΦΗ	EURO	ΣΥΣΚ.
07007	10 x 10 cm	26,16	1/10
04538	12 x 12 cm	28,52	1/20/100
04539	15 x 15 cm	34,88	1/10
04540	20 x 20 cm	70,28	1/10

ΚΩΔΙΚΟΣ	ΠΕΡΙΓΡΑΦΗ	EURO	ΣΥΣΚ.
11931	12 x 12 cm	33,00	1/10/15

ΚΑΖΑΝΑΚΙΩΝ - ΛΕΚΑΝΗΣ ΕΞΑΡΤΗΜΑΤΑ (BRONZE)**ΤΑΠΑ ΠΛΑΙΝΗ BRONZE
ΟΠΗΣ ΚΑΖΑΝΑΚΙΩΝ
ΠΛΑΣΤΙΚΗ**

ΚΩΔΙΚΟΣ	ΠΕΡΙΓΡΑΦΗ	EURO	ΣΥΣΚ.
05262	3/8" x 1/2"	2,73	1

**ΜΕΝΤΕΣΕΔΕΣ Β.Τ. BRONZE
UNIVERSALE ΓΙΑ ΚΑΛΥΜΜΑ
ΛΕΚΑΝΗΣ WC ΜΕ ΒΙΔΕΣ
INOX**

ΚΩΔΙΚΟΣ	ΠΕΡΙΓΡΑΦΗ	EURO	ΣΥΣΚ.
07102		39,24	1

**ΜΠΟΥΤΟΝ BRONZE N.12
ΑΕΡΟΣ ΟΡΕΙΧΑΛΚΙΝΟ**

ΚΩΔΙΚΟΣ	ΠΕΡΙΓΡΑΦΗ	EURO	ΣΥΣΚ.
03695		37,96	1/25

**ΜΠΟΥΤΟΝ ΕΠΙΧΡΥΣΟ N.12
ΑΕΡΟΣ ΟΡΕΙΧΑΛΚΙΝΟ**

ΚΩΔΙΚΟΣ	ΠΕΡΙΓΡΑΦΗ	EURO	ΣΥΣΚ.
05958	3/8"	43,81	1

**ΝΤΟΥΖΑΚΙ BRONZE
LUX-DOUBLE ΜΑΣΙΦ
ΚΥΛΙΝΔΡΙΚΟ**

ΚΩΔΙΚΟΣ	ΠΕΡΙΓΡΑΦΗ	EURO	ΣΥΣΚ.
06716		100,67	1

**ΝΤΟΥΖΑΚΙ RAME
LUX-DOUBLE ΜΑΣΙΦ
ΚΥΛΙΝΔΡΙΚΟ**

ΚΩΔΙΚΟΣ	ΠΕΡΙΓΡΑΦΗ	EURO	ΣΥΣΚ.
09955		103,76	1

**ΝΤΟΥΖΑΚΙ LUX ΚΙΤΡΙΝΟ
ΧΡΥΣΟ ΜΑΣΙΦ ΚΥΛΙΝΔΡΙΚΟ**

ΚΩΔΙΚΟΣ	ΠΕΡΙΓΡΑΦΗ	EURO	ΣΥΣΚ.
08498		67,21	1/10

**ΤΗΛΕΦΩΝΟ TIME BRONZE -
ΛΕΥΚΟ**

ΚΩΔΙΚΟΣ	ΠΕΡΙΓΡΑΦΗ	EURO	ΣΥΣΚ.
03360		36,48	1

ΤΗΛΕΦΩΝΑ ΝΤΟΥΖ (BRONZE - RAME - ΧΡΥΣΑ)



**ΤΗΛΕΦΩΝΟ TIME ΧΡΥΣΟ
ΛΕΥΚΟ**

ΚΩΔΙΚΟΣ	ΠΕΡΙΓΡΑΦΗ	EURO	ΣΥΣΚ.
03391		65,80	1



**ΤΗΛΕΦΩΝΟ TIME
RAME-ΛΕΥΚΟ ΝΤΟΥΣ ΜΕ
ΛΕΥΚΟ O-RING ΠΡΟΣΤΑΣΙΑΣ**

ΚΩΔΙΚΟΣ	ΠΕΡΙΓΡΑΦΗ	EURO	ΣΥΣΚ.
08148	Φ70	45,50	1



**ΤΗΛΕΦΩΝΟ OLD
RAME-ΛΕΥΚΟ ΜΕ ΛΕΥΚΟ
ΠΛΑΣΤΙΚΟ ΦΙΛΤΡΟ ΝΤΟΥΖ**

ΚΩΔΙΚΟΣ	ΠΕΡΙΓΡΑΦΗ	EURO	ΣΥΣΚ.
08030		27,10	1



**ΤΗΛΕΦΩΝΟ OLD
ΧΡΥΣΟ-ΛΕΥΚΟ ΜΕ ΛΕΥΚΟ
ΠΛΑΣΤΙΚΟ ΦΙΛΤΡΟ ΝΤΟΥΖ**

ΚΩΔΙΚΟΣ	ΠΕΡΙΓΡΑΦΗ	EURO	ΣΥΣΚ.
07382		35,59	1



**ΤΗΛΕΦΩΝΟ ΝΤΟΥΖ OLD
ΟΛΟ ΧΡΥΣΟ**

ΚΩΔΙΚΟΣ	ΠΕΡΙΓΡΑΦΗ	EURO	ΣΥΣΚ.
01990		57,39	1



**ΤΗΛΕΦΩΝΟ OLD
BRONZE-ΛΕΥΚΟ ΜΕ ΛΕΥΚΟ
ΠΛΑΣΤΙΚΟ ΦΙΛΤΡΟ ΝΤΟΥΖ**

ΚΩΔΙΚΟΣ	ΠΕΡΙΓΡΑΦΗ	EURO	ΣΥΣΚ.
07381		24,70	1/30



**ΤΗΛΕΦΩΝΟ OLD ΟΛΟ
BRONZE**

ΚΩΔΙΚΟΣ	ΠΕΡΙΓΡΑΦΗ	EURO	ΣΥΣΚ.
01982		37,78	1/50



**ΣΕΤ ΦΙΛΤΡΟ Φ48 + ΒΙΔΑ +
ΛΑΣΤΙΧΟ ΓΙΑ ΤΗΛΕΦΩΝΟ
OLD**

ΚΩΔΙΚΟΣ	ΠΕΡΙΓΡΑΦΗ	EURO	ΣΥΣΚ.
09650	BRONZE	6,69	1
09651	RAME	6,50	1
09652	ΧΡΥΣΟ	7,55	1

ΤΗΛΕΦΩΝΑ ΝΤΟΥΖ (BRONZE - RAME - ΧΡΥΣΑ)



ΚΩΔΩΝΑΣ BRONZE 3/8"
ΘΗΛ. ΤΙΜΕ Φ70 ΜΕ ΛΕΥΚΟ
O-RING ΠΡΟΣΤΑΣΙΑΣ



ΗΜΙΓΩΝΙΑ BRONZE
ΤΗΛΕΦΩΝΟΥ ΝΤΟΥΣ ΑΡΣ.
ΘΗΛ.

ΚΩΔΙΚΟΣ	ΠΕΡΙΓΡΑΦΗ	EURO	ΣΥΣΚ.
11048	3/8" x Φ70	16,10	1

ΚΩΔΙΚΟΣ	ΠΕΡΙΓΡΑΦΗ	EURO	ΣΥΣΚ.
08955	1/2" x 1/2"	16,84	1/10



ΣΠΙΡΑΛ ΛΟΥΤΡΟΥ BRONZE
1/2" ΚΩΝΙΚΟ x 1/2" ΘΗΛ.



ΣΠΙΡΑΛ BRONZE PVC ΛΕΙΟ
ΛΟΥΤΡΟΥ 1/2" ΘΗΛ. ΜΕ
ΚΩΝΙΚΑ ΠΑΞΙΜΑΔΙΑ

ΚΩΔΙΚΟΣ	ΠΕΡΙΓΡΑΦΗ	EURO	ΣΥΣΚ.
02626	50 cm	27,37	1/100
08373	100 cm	27,37	1
02627	150 cm	27,64	1/50
02628	200 cm	39,10	1/50

ΚΩΔΙΚΟΣ	ΠΕΡΙΓΡΑΦΗ	EURO	ΣΥΣΚ.
12144	150 cm	23,37	1



ΣΠΙΡΑΛ ΛΟΥΤΡΟΥ RAME 1/2"
ΚΩΝΙΚΟ x 1/2" ΘΗΛ.



ΣΠΙΡΑΛ ΛΟΥΤΡΟΥ ΧΡΥΣΟ
1/2" ΚΩΝΙΚΟ x 1/2" ΘΗΛ.

ΚΩΔΙΚΟΣ	ΠΕΡΙΓΡΑΦΗ	EURO	ΣΥΣΚ.
02616	150 cm	31,99	1/50

ΚΩΔΙΚΟΣ	ΠΕΡΙΓΡΑΦΗ	EURO	ΣΥΣΚ.
02629	150 cm	47,98	1/50
11227	200 cm	69,63	1/10



ΣΠΙΡΑΛ ΚΟΥΖΙΝΑΣ BRONZE
1/2" ΚΩΝ. Χ 15Χ1 ΑΡΣ. Β.Τ.
ΔΙΠΛΗΣ ΑΓΓΙΣΤΡΩΣΗΣ



ΣΠΙΡΑΛ ΚΟΥΖΙΝΑΣ ΧΡΥΣΟ
1/2" ΚΩΝ. Χ 15Χ1 ΑΡΣ. Β.Τ.
ΔΙΠΛΗΣ ΑΓΓΙΣΤΡΩΣΗΣ

ΚΩΔΙΚΟΣ	ΠΕΡΙΓΡΑΦΗ	EURO	ΣΥΣΚ.
08072	150 cm	26,44	1

ΚΩΔΙΚΟΣ	ΠΕΡΙΓΡΑΦΗ	EURO	ΣΥΣΚ.
08071	150 cm	52,92	1

ΔΙΑΚΟΠΤΕΣ-ΠΑΡΟΧΕΣ-ΣΤΗΡΙΓΜΑΤΑ ΝΤΟΥΣ (BRONZE - RAM



**ΠΑΡΟΧΗ ΝΤΟΥΣ BRONZE
ΚΥΛΙΝΔΡΙΚΗ ΜΕ ΣΤΑΘΕΡΟ
ΣΤΗΡΙΓΜΑ ΜΑΣΙΦ ΜΕ
ΡΟΖΕΤΑ**



**ΣΕΤ ΣΠΙΡΑΛ BRONZE 120 cm
ΜΕ ΝΤΟΥΖΑΚΙ PLUG
BRONZE & ΣΤΗΡΙΓΜΑ
BRONZE**

ΚΩΔΙΚΟΣ	ΠΕΡΙΓΡΑΦΗ	EURO	ΣΥΣΚ.
09477	1/2"	43,01	1

ΚΩΔΙΚΟΣ	ΠΕΡΙΓΡΑΦΗ	EURO	ΣΥΣΚ.
12074	1/2"	83,20	1/30



**ΝΤΟΥΖΑΚΙ ΟΑΣΙ BRONZE
ΙΤΑΛΙΑΣ 3 ΘΕΣΕΩΝ**



**ΣΤΗΡΙΓΜΑ ΝΤΟΥΣ ΟΡΤΑ
BRONZE ΜΕ ΒΙΔΑ**

ΚΩΔΙΚΟΣ	ΠΕΡΙΓΡΑΦΗ	EURO	ΣΥΣΚ.
12029	BRONZE	35,98	1/75

ΚΩΔΙΚΟΣ	ΠΕΡΙΓΡΑΦΗ	EURO	ΣΥΣΚ.
01983		19,40	1/100



**ΣΤΗΡΙΓΜΑ ΝΤΟΥΣ ΟΡΤΑ
ΧΡΥΣΟ ΜΕ ΒΙΔΑ**



**ΣΤΗΡΙΓΜΑ ΝΤΟΥΣ BRONZE
ΚΥΛΙΝΔΡΙΚΟ ΣΤΑΘΕΡΟ
ΜΑΣΙΦ ΜΕ 1 ΒΙΔΑ**

ΚΩΔΙΚΟΣ	ΠΕΡΙΓΡΑΦΗ	EURO	ΣΥΣΚ.
06808		33,87	1

ΚΩΔΙΚΟΣ	ΠΕΡΙΓΡΑΦΗ	EURO	ΣΥΣΚ.
06715		23,50	1/30



**ΣΤΗΡΙΓΜΑ ΝΤΟΥΣ RAME
ΚΥΛΙΝΔΡΙΚΟ ΣΤΑΘΕΡΟ
ΜΑΣΙΦ ΜΕ 1 ΒΙΔΑ**



**ΣΤΗΡΙΓΜΑ ΝΤΟΥΣ ΧΡΥΣΟ
ΚΥΛΙΝΔΡΙΚΟ ΣΤΑΘΕΡΟ
ΜΑΣΙΦ ΜΕ 1 ΒΙΔΑ**

ΚΩΔΙΚΟΣ	ΠΕΡΙΓΡΑΦΗ	EURO	ΣΥΣΚ.
09954		23,50	1

ΚΩΔΙΚΟΣ	ΠΕΡΙΓΡΑΦΗ	EURO	ΣΥΣΚ.
08960		24,70	1

ΚΟΛΟΝΕΣ & ΕΞΑΡΤΗΜΑΤΑ ΝΤΟΥΣ (BRONZE - RAME - ΧΡΥΣΣΕ**ΚΟΛΟΝΕΣ ΝΤΟΥΣ "S" Φ18
BRONZE****ΚΟΛΟΝΑ ΠΟΝΤΕ BRONZE
ΠΤΥΣΣΟΜΕΝΗ ΜΕ 1
ΣΤΗΡΙΓΜΑ ΤΟΙΧΟΥ &
ΔΙΑΝΟΜΕΑ**

ΚΩΔΙΚΟΣ	ΠΕΡΙΓΡΑΦΗ	EURO	ΣΥΣΚ.
03358	3/4" x Φ18 x 1/2"	51,23	1/10
03359	ΣΤΗΡΙΓΜΑ Φ18	17,95	1

ΚΩΔΙΚΟΣ	ΠΕΡΙΓΡΑΦΗ	EURO	ΣΥΣΚ.
11708	3/4" x 1/2"	312,98	1

**ΚΟΛΟΝΕΣ ΝΤΟΥΣ "S" Φ20,7
LUX BRONZE****ΒΕΡΓΑ ΝΤΟΥΣ BRONZE
ΑΝΤΙΚΑ Φ18 (ΚΕΝΤΡΑ 57,5
CM.) ΕΞ' ΟΛΟΚΛΗΡΟΥ ΑΠΟ
ΟΡΕΙΧΑΛΚΟ**

ΚΩΔΙΚΟΣ	ΠΕΡΙΓΡΑΦΗ	EURO	ΣΥΣΚ.
11552	3/4" x Φ20,7 x 1/2"	116,20	1

ΚΩΔΙΚΟΣ	ΠΕΡΙΓΡΑΦΗ	EURO	ΣΥΣΚ.
03646		194,19	1

**ΚΟΛΟΝΑ ARCO
ΠΤΥΣΣΟΜΕΝΗ Φ24-Φ20 ΜΕ 1
ΣΤΗΡΙΓΜΑ ΤΟΙΧΟΥ BRONZE****ΚΟΛΟΝΑ ARCO
ΠΤΥΣΣΟΜΕΝΗ Φ24-Φ20 ΜΕ 1
ΣΤΗΡΙΓΜΑ ΤΟΙΧΟΥ RAME**

ΚΩΔΙΚΟΣ	ΠΕΡΙΓΡΑΦΗ	EURO	ΣΥΣΚ.
03353	3/4" x 1/2"	246,91	1/4

ΚΩΔΙΚΟΣ	ΠΕΡΙΓΡΑΦΗ	EURO	ΣΥΣΚ.
10717	1/2" x 3/4"	311,85	1/4

**ΚΟΛΟΝΑ ARCO
ΠΤΥΣΣΟΜΕΝΗ ΜΕ 2
ΣΤΗΡΙΓΜΑΤΑ ΤΟΙΧΟΥ &
ΔΙΑΝΟΜΕΑ BRONZE****ΚΟΛΟΝΑ ARCO
ΠΤΥΣΣΟΜΕΝΗ ΜΕ 2
ΣΤΗΡΙΓΜΑΤΑ ΤΟΙΧΟΥ &
ΔΙΑΝΟΜΕΑ RAME**

ΚΩΔΙΚΟΣ	ΠΕΡΙΓΡΑΦΗ	EURO	ΣΥΣΚ.
03354	1/2" x 1/2"	339,07	1/4

ΚΩΔΙΚΟΣ	ΠΕΡΙΓΡΑΦΗ	EURO	ΣΥΣΚ.
10718	1/2" x 1/2"	368,08	1

ΚΟΛΟΝΕΣ & ΕΞΑΡΤΗΜΑΤΑ ΝΤΟΥΣ (BRONZE - RAME - ΧΡΥΣΣΕ



**ΣΤΗΡΙΓΜΑΤΑ ΚΟΛΟΝΑΣ
ARCO BRONZE ΜΑΣΙΦ ΜΕ
ΥΡΑΤ ΚΑΙ ΒΙΔΑ**



**ΒΡΑΧΙΟΝΑΣ BRONZE REX
ΤΟΙΧΟΥ L400 ΜΕ ΡΟΖΕΤΑ
ΜΑΣΙΦ ΓΙΑ ΚΩΔΩΝΑ ΝΤΟΥΣ**

ΚΩΔΙΚΟΣ	ΠΕΡΙΓΡΑΦΗ	EURO	ΣΥΣΚ.
03355	1/2" x 3/4"	45,15	1

ΚΩΔΙΚΟΣ	ΠΕΡΙΓΡΑΦΗ	EURO	ΣΥΣΚ.
03364	L 400 mm	71,76	1



**ΜΠΑΤΑΡΙΑ FALCO BRONZE
ΓΙΑ ΚΟΛΟΝΑ ΝΤΟΥΣ
ΑΝΑΜΕΙΚΤΙΚΗ ΜΕ
ΜΗΧΑΝΙΣΜΟ Φ40**



**ΔΙΑΝΟΜΕΑΣ ΚΟΛΟΝΑΣ
ΝΤΟΥΣ BRONZE**

ΚΩΔΙΚΟΣ	ΠΕΡΙΓΡΑΦΗ	EURO	ΣΥΣΚ.
03015		115,52	1/15

ΚΩΔΙΚΟΣ	ΠΕΡΙΓΡΑΦΗ	EURO	ΣΥΣΚ.
01981	3/4"	54,40	1



**ΚΩΔΩΝΑΣ ROMA BRONZE
1/2" ΘΗΛ.**



**ΚΩΔΩΝΑΣ ROMA RAME 1/2"
ΘΗΛ.**

ΚΩΔΙΚΟΣ	ΠΕΡΙΓΡΑΦΗ	EURO	ΣΥΣΚ.
03362	Φ150	135,86	1
03363	Φ200	156,76	1/10
08031	Φ200	214,25	1

ΚΩΔΙΚΟΣ	ΠΕΡΙΓΡΑΦΗ	EURO	ΣΥΣΚ.
08032	Φ150	122,88	1
08033	Φ200	156,90	1/20
08034	Φ200	210,22	1



**ΚΩΔΩΝΑΣ BRONZE B.T.
ΝΤΟΥΣ 1/2" ΘΗΛ.**



**ΑΡΘΡΩΣΗ BRONZE
ΚΩΔΩΝΑ ΝΤΟΥΣ 1/2" Α.Θ.**

ΚΩΔΙΚΟΣ	ΠΕΡΙΓΡΑΦΗ	EURO	ΣΥΣΚ.
03356	Φ82	13,50	1/100

ΚΩΔΙΚΟΣ	ΠΕΡΙΓΡΑΦΗ	EURO	ΣΥΣΚ.
03361	1/2"	17,14	1

ΚΩΔΩΝΕΣ - ΑΡΘΡΩΣΕΙΣ ΝΤΟΥΖ (BRONZE - RAME - ΧΡΥΣΟ)



ΑΡΘΡΩΣΗ RAME ΚΩΔΩΝΑ ΝΤΟΥΣ 1/2" Α.Θ.

ΚΩΔΙΚΟΣ	ΠΕΡΙΓΡΑΦΗ	EURO	ΣΥΣΚ.
10699	1/2"	18,51	1



ΔΙΑΚΟΠΤΗΣ LUX ΜΑΥΡΟΣ ΜΑΤ ΓΩΝΙΑΚΟΣ ΜΕ ΡΟΖΕΤΑ

ΚΩΔΙΚΟΣ	ΠΕΡΙΓΡΑΦΗ	EURO	ΣΥΣΚ.
12005	1/2" x 1/2"	45,60	1



ΔΙΑΚΟΠΤΗΣ ΓΩΝΙΑΚΟΣ BRONZE N.304 ΜΕ ΡΟΖΕΤΑ ΣΦΥΡΗΛΑΤΗ

ΚΩΔΙΚΟΣ	ΠΕΡΙΓΡΑΦΗ	EURO	ΣΥΣΚ.
00302	1/2" x 3/4"	88,06	1

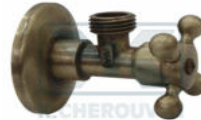

ΔΙΑΚΟΠΤΗΣ ΒΙΡΙΛΛΙ BRONZE ΓΩΝΙΑΚΟΣ ΜΕ ΡΟΖΕΤΑ ALBERTONI

ΚΩΔΙΚΟΣ	ΠΕΡΙΓΡΑΦΗ	EURO	ΣΥΣΚ.
02071	1/2" x 3/8" - Φ10	28,38	1
02072	1/2" x 1/2"	28,02	1/100
02073	1/2" x 3/4"	29,01	1

Τεχνικά Χαρακτηριστικά

ΠΡΟΕΞΟΧΗ: 11cm



ΔΙΑΚΟΠΤΗΣ ΒΙΡΙΛΛΙ ΧΡΥΣΟΣ ΓΩΝΙΑΚΟΣ ΜΕ ΡΟΖΕΤΑ ALBERTONI

ΚΩΔΙΚΟΣ	ΠΕΡΙΓΡΑΦΗ	EURO	ΣΥΣΚ.
06632	1/2" x 1/2"	50,96	1



ΔΙΑΚΟΠΤΗΣ ESA BRONZE ΓΩΝΙΑΚΟΣ ΜΕ ΡΟΖΕΤΑ ALBERTONI

ΚΩΔΙΚΟΣ	ΠΕΡΙΓΡΑΦΗ	EURO	ΣΥΣΚ.
02077	1/2" x 3/8" - Φ10	31,54	1
02078	1/2" x 1/2"	23,01	1



ΔΙΑΚΟΠΤΗΣ ΒΙΡΙΛΛΙ BRONZE ΜΕ ΦΙΛΤΡΟ ΓΩΝΙΑΚΟΣ ΜΕ ΡΟΖΕΤΑ ALBERTONI

ΚΩΔΙΚΟΣ	ΠΕΡΙΓΡΑΦΗ	EURO	ΣΥΣΚ.
02074	1/2" x 3/8" - Φ10	31,32	1
02075	1/2" x 1/2"	20,38	1
02076	1/2" x 3/4"	36,54	1

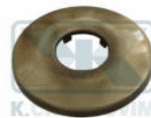

ΡΟΖΕΤΑ ΣΥΡΟΜΕΝΗ BRONZE

ΚΩΔΙΚΟΣ	ΠΕΡΙΓΡΑΦΗ	EURO	ΣΥΣΚ.
03365	1/2" x Φ57 x h9	3,15	1/100

ΔΙΑΚΟΠΤΕΣ ΓΩΝΙΑΚΟΙ (BRONZE - RAME - ΧΡΥΣΟ)**ΡΟΖΕΤΑ ΕΠΙΧΡΥΣΗ**

ΚΩΔΙΚΟΣ	ΠΕΡΙΓΡΑΦΗ	EURO	ΣΥΣΚ.
00421	1/2" x Φ52	6,49	1

**ΡΟΥΞΟΥΝΙΑ BRONZE
ΠΑΓΚΟΥ J
ΠΕΡΙΣΤΡΕΦΟΜΕΝΑ ΓΙΑ
ΠΟΔΟΒΑΛΒΙΔΕΣ**

ΚΩΔΙΚΟΣ	ΠΕΡΙΓΡΑΦΗ	EURO	ΣΥΣΚ.
07081	h 150 mm	44,94	1
07082	h 200 mm	46,26	1

**ΡΟΥΞΟΥΝΙΑ "J" ΜΠΑΤΑΡΙΩΝ
3/4" BRONZE**

ΚΩΔΙΚΟΣ	ΠΕΡΙΓΡΑΦΗ	EURO	ΣΥΣΚ.
07021	h 150 mm	26,21	1
07022	h 200 mm	27,54	1

**ΡΟΥΞΟΥΝΙΑ "Π" ΜΠΑΤΑΡΙΩΝ
3/4" BRONZE**

ΚΩΔΙΚΟΣ	ΠΕΡΙΓΡΑΦΗ	EURO	ΣΥΣΚ.
07013	3/4" x L160 mm	21,95	1
03369	3/4" x L 200 mm	24,70	1
07014	3/4" x L 250 mm	25,16	1
03370	3/4" x L 300 mm	27,48	1
07015	3/4" x L 400 mm	30,90	1

**ΡΟΥΞΟΥΝΙ ΜΠΙΣΚΟΤΟ ΚΑΤΩ
ΡΟΗΣ ΓΙΑ ΜΠΑΤΑΡΙΕΣ
ΚΟΥΖΙΝΑΣ ΤΟΙΧΟΥ BRONZE**

ΚΩΔΙΚΟΣ	ΠΕΡΙΓΡΑΦΗ	EURO	ΣΥΣΚ.
03143	3/4" x L 200 mm	67,84	1

**ΡΟΥΞΟΥΝΙ "S" BRONZE
ΜΠΑΤΑΡΙΩΝ 3/4"
UNIVERSALE**

ΚΩΔΙΚΟΣ	ΠΕΡΙΓΡΑΦΗ	EURO	ΣΥΣΚ.
07016	3/4" x L160 mm	21,95	1
07017	3/4" x L 200 mm	23,49	1
07018	3/4" x L 250 mm	25,16	1
07019	3/4" x L 300 mm	27,48	1
07020	3/4" x L 400 mm	30,90	1

**ΡΟΥΞΟΥΝΙ ΜΠΑΤΑΡΙΩΝ
ΚΟΥΖΙΝΑΣ FALCO BRONZE
ΜΕ ΑΞΟΝΑ Φ18 & 2 O-RING**

ΚΩΔΙΚΟΣ	ΠΕΡΙΓΡΑΦΗ	EURO	ΣΥΣΚ.
09937	L 200 x h200	61,45	1

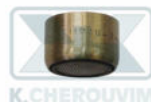
**ΦΙΛΤΡΑΚΙ 22x1 ΘΗΛΥΚΑ ΜΕ
ΑΕΡΙΣΜΟ BRONZE**

ΚΩΔΙΚΟΣ	ΠΕΡΙΓΡΑΦΗ	EURO	ΣΥΣΚ.
01985	M22 x 1	3,47	1/10

ΦΙΛΤΡΑΚΙΑ ΓΙΑ ΡΟΥΞΟΥΝΙΑ ΜΠΑΤΑΡΙΩΝ (BRONZE - RAME -



**ΑΡΘΡΩΣΗ BRONZE ME
ΦΙΛΤΡΑΚΙ 22X1 ΘΗΛ.**



**ΦΙΛΤΡΑΚΙ 22x1 ΘΗΛΥΚΑ ME
ΑΕΡΙΣΜΟ RAME**

ΚΩΔΙΚΟΣ	ΠΕΡΙΓΡΑΦΗ	EURO	ΣΥΣΚ.
01988		14,40	1

ΚΩΔΙΚΟΣ	ΠΕΡΙΓΡΑΦΗ	EURO	ΣΥΣΚ.
07734	M22 x 1	3,54	1/10



**ΦΙΛΤΡΑΚΙ 22x1 ΘΗΛΥΚΑ ME
ΑΕΡΙΣΜΟ ΧΡΥΣΟ**



**ΦΙΛΤΡΑΚΙΑ 24x1 ΑΡΣΕΝΙΚΑ
ME ΑΕΡΙΣΜΟ BRONZE**

ΚΩΔΙΚΟΣ	ΠΕΡΙΓΡΑΦΗ	EURO	ΣΥΣΚ.
01991	M22 x 1	5,68	1/10

ΚΩΔΙΚΟΣ	ΠΕΡΙΓΡΑΦΗ	EURO	ΣΥΣΚ.
01986	M24 x 1	3,47	1/100



**ΦΙΛΤΡΑΚΙΑ 24x1 ΑΡΣΕΝΙΚΑ
ME ΑΕΡΙΣΜΟ RAME**



**ΦΙΛΤΡΑΚΙΑ 24x1 ΑΡΣΕΝΙΚΑ
ME ΑΕΡΙΣΜΟ ΧΡΥΣΟ**

ΚΩΔΙΚΟΣ	ΠΕΡΙΓΡΑΦΗ	EURO	ΣΥΣΚ.
07735	M24 x 1	3,54	1/10

ΚΩΔΙΚΟΣ	ΠΕΡΙΓΡΑΦΗ	EURO	ΣΥΣΚ.
01992	M24 x 1	7,70	10



**ΦΙΛΤΡΑΚΙΑ 28x1 ΑΡΣΕΝΙΚΑ
ME ΑΕΡΙΣΜΟ BRONZE**



**ΦΙΛΤΡΑΚΙΑ 28x1 ΑΡΣΕΝΙΚΑ
ME ΑΕΡΙΣΜΟ RAME**

ΚΩΔΙΚΟΣ	ΠΕΡΙΓΡΑΦΗ	EURO	ΣΥΣΚ.
01987	M28 x 1	5,04	1/100

ΚΩΔΙΚΟΣ	ΠΕΡΙΓΡΑΦΗ	EURO	ΣΥΣΚ.
08092	M28 x 1	4,98	1/10

ΦΙΛΤΡΑΚΙΑ ΓΙΑ ΡΟΥΞΟΥΝΙΑ ΜΠΑΤΑΡΙΩΝ (BRONZE - RAME -**ΦΙΛΤΡΑΚΙ ΑΜΕΡΙΚΗΣ
BRONZE ΓΙΑ ΡΟΥΞΟΥΝΙΑ
ΜΠΑΤΑΡΙΩΝ 22-24x1****ΦΙΛΤΡΑΚΙΑ 28x1 ΑΡΣΕΝΙΚΑ
ΜΕ ΑΕΡΙΣΜΟ ΧΡΥΣΟ**

ΚΩΔΙΚΟΣ	ΠΕΡΙΓΡΑΦΗ	EURO	ΣΥΣΚ.
01977	1/2"	23,18	1
01978	3/4"	23,18	1

ΚΩΔΙΚΟΣ	ΠΕΡΙΓΡΑΦΗ	EURO	ΣΥΣΚ.
01993	M28 x 1	6,98	1/10

**ΣΥΣΤΟΛΕΣ ΓΙΑ ΡΟΥΞΟΥΝΙΑ
ΚΛΑΣΣΙΚΩΝ ΜΠΑΤΑΡΙΩΝ
22x1 BRONZE****ΣΩΛΗΝΑΚΙΑ ΧΑΛΚΙΝΑ
BRONZE ΕΥΚΑΜΠΤΑ
ΜΠΑΤΑΡΙΩΝ 1 ΟΠΗΣ Φ10**

ΚΩΔΙΚΟΣ	ΠΕΡΙΓΡΑΦΗ	EURO	ΣΥΣΚ.
07907	3/4"	8,60	1
06017	1/2"	8,60	1

ΚΩΔΙΚΟΣ	ΠΕΡΙΓΡΑΦΗ	EURO	ΣΥΣΚ.
08761	M10 x L 500 mm x Φ10	17,15	1

**ΣΩΛΗΝΑΚΙΑ ΧΑΛΚΙΝΑ RAME
ΕΥΚΑΜΠΤΟ ΜΠΑΤΑΡΙΩΝ 1
ΟΠΗΣ Φ10****ΣΩΛΗΝΑΚΙ ΧΑΛΚΙΝΟ RAME
ΕΥΚΑΜΠΤΟ ΜΕ ΕΝΑ
ΠΑΞΙΜΑΔΙ 1/2" ΘΗΛ. x Φ10**

ΚΩΔΙΚΟΣ	ΠΕΡΙΓΡΑΦΗ	EURO	ΣΥΣΚ.
10787	M10 x L 500 mm x Φ10	18,86	1

ΚΩΔΙΚΟΣ	ΠΕΡΙΓΡΑΦΗ	EURO	ΣΥΣΚ.
11713	1/2" x L 600 mm	22,14	1

**ΣΩΛΗΝΑΚΙ ΧΑΛΚΙΝΟ
BRONZE ΕΥΚΑΜΠΤΟ ΜΕ
ΕΝΑ ΠΑΞΙΜΑΔΙ 1/2" ΘΗΛ. x
Φ10****ΠΑΞΙΜΑΔΙ 1/2" BRONZE B.T.
Φ13.5**

ΚΩΔΙΚΟΣ	ΠΕΡΙΓΡΑΦΗ	EURO	ΣΥΣΚ.
03387	1/2" x L 400 mm	11,20	1
03389	1/2" x L 600 mm	18,90	1

ΚΩΔΙΚΟΣ	ΠΕΡΙΓΡΑΦΗ	EURO	ΣΥΣΚ.
03371	1/2"	2,40	

ΧΑΛΚΟΣΩΛΗΝΑΣ Φ10 & ΕΞΑΡΤΗΜΑΤΑ BRONZE

ΡΑΚΟΡ ΜΠΑΤΑΡΙΩΝ ΘΗΛΥΚΟ BRONZE



ΚΩΔΙΚΟΣ	ΠΕΡΙΓΡΑΦΗ	EURO	ΣΥΣΚ.
03381	3/8" x 1/2"	7,94	1

ΡΑΚΟΡ ΜΠΑΤΑΡΙΩΝ ΘΗΛΥΚΟ RAME



ΚΩΔΙΚΟΣ	ΠΕΡΙΓΡΑΦΗ	EURO	ΣΥΣΚ.
06214	3/8" x 1/2"	7,39	

ΜΑΣΤΟΣ ΣΥΣΦΙΞΗΣ ΧΑΛΚΟΣΩΛΗΝΑ BRONZE



ΚΩΔΙΚΟΣ	ΠΕΡΙΓΡΑΦΗ	EURO	ΣΥΣΚ.
03384	3/8"	9,60	10

ΕΚΚΕΝΤΡΟ ΜΠΑΤΑΡΙΩΝ BRONZE ΧΩΡΙΣ ΡΟΖΕΤΑ



ΚΩΔΙΚΟΣ	ΠΕΡΙΓΡΑΦΗ	EURO	ΣΥΣΚ.
03367	1/2" x 3/4"	7,35	1

ΡΟΖΕΤΑ ΜΠΑΤΑΡΙΩΝ BRONZE H18



ΚΩΔΙΚΟΣ	ΠΕΡΙΓΡΑΦΗ	EURO	ΣΥΣΚ.
03368	3/4" x Φ65	5,76	1/50

ΡΟΖΕΤΑ ΜΠΑΤΑΡΙΩΝ RAME H18



ΚΩΔΙΚΟΣ	ΠΕΡΙΓΡΑΦΗ	EURO	ΣΥΣΚ.
09553	3/4" x Φ65	6,85	1

ΚΑΜΠΑΝΑ ΔΙΑΚΟΠΤΗ ΕΝΤΟΙΧΙΣΜΟΥ UNIVERSALE BRONZE



ΚΩΔΙΚΟΣ	ΠΕΡΙΓΡΑΦΗ	EURO	ΣΥΣΚ.
03390		14,51	1

ΛΑΒΗ ΔΙΑΝΟΜΕΑ ΜΠΑΤΑΡΙΑΣ ΛΟΥΤΡΟΥ MARGHERITA BRONZE



ΚΩΔΙΚΟΣ	ΠΕΡΙΓΡΑΦΗ	EURO	ΣΥΣΚ.
08026		22,40	

ΜΠΑΤΑΡΙΩΝ ΕΞΑΡΤΗΜΑΤΑ BRONZE - RAME - ΧΡΥΣΑ

**ΛΑΒΗ ΣΤΑΥΡΟΣ ΜΠΑΤΑΡΙΑΣ
MARGHERITA BRONZE**

ΚΩΔΙΚΟΣ	ΠΕΡΙΓΡΑΦΗ	EURO	ΣΥΣΚ.
03058	Φ8 x Z24	27,56	



**ΔΑΚΤΥΛΙΟΙ ΒΑΣΗΣ
ΜΠΑΤΑΡΙΑΣ ΠΑΓΚΟΥ ΜΕ
ΠΑΤΟΥΡΑ Φ42 ΚΑΙ O-RING
BRONZE**

ΚΩΔΙΚΟΣ	ΠΕΡΙΓΡΑΦΗ	EURO	ΣΥΣΚ.
07039	Φ60 x Φ40 x ΠΑΤ. Φ42	12,42	1



**ΜΠΑΤΑΡΙΑ MARGHERITA
BRONZE ΛΟΥΤΡΟΥ ΜΕ
ΚΕΡΑΜΙΚΟΥΣ
ΜΗΧΑΝΙΣΜΟΥΣ**

ΚΩΔΙΚΟΣ	ΠΕΡΙΓΡΑΦΗ	EURO	ΣΥΣΚ.
03039		336,00	1/4



**ΜΠΑΤΑΡΙΑ OLD BRONZE ΜΕ
ΧΥΤΟ ΡΟΥΞΟΥΝΙ ΝΙΠΤΗΡΑ
ΜΕ ΚΕΡΑΜΙΚΟΥΣ
ΜΗΧΑΝΙΣΜΟΥΣ**

ΚΩΔΙΚΟΣ	ΠΕΡΙΓΡΑΦΗ	EURO	ΣΥΣΚ.
03046		294,90	1/5



**ΜΠΑΤΑΡΙΑ
OLD-MARGHERITA BRONZE
ΑΝΩ ΡΟΗΣ ΤΟΙΧΟΥ
ΚΟΥΖΙΝΑΣ**

ΚΩΔΙΚΟΣ	ΠΕΡΙΓΡΑΦΗ	EURO	ΣΥΣΚ.
03051		187,82	1



**ΜΠΑΤΑΡΙΑ OLD BRONZE
ΚΟΥΖΙΝΑΣ ΠΑΓΚΟΥ ΜΕ
ΡΟΥΞΟΥΝΙ ΑΝΤΙΚΟ ΚΑΙ
ΚΕΡΑΜΙΚΟΥΣ
ΜΗΧΑΝΙΣΜΟΥΣ**

ΚΩΔΙΚΟΣ	ΠΕΡΙΓΡΑΦΗ	EURO	ΣΥΣΚ.
03053		268,24	



**ΜΠΑΤΑΡΙΑ
OLD-MARGHERITA BRONZE
ΚΑΤΩ ΡΟΗΣ ΤΟΙΧΟΥ
ΚΟΥΖΙΝΑΣ ΜΕ ΚΕΡΑΜΙΚΟΥΣ
ΜΗΧΑΝΙΣΜΟΥΣ**

ΚΩΔΙΚΟΣ	ΠΕΡΙΓΡΑΦΗ	EURO	ΣΥΣΚ.
03062		186,61	1



**ΚΟΡΜΟΣ ΜΠΑΤΑΡΙΑΣ
OLD-MARGHERITA BRONZE
ΝΤΟΥΖΙΕΡΑΣ ΜΕ
ΚΕΡΑΜΙΚΟΥΣ
ΜΗΧΑΝΙΣΜΟΥΣ**

ΚΩΔΙΚΟΣ	ΠΕΡΙΓΡΑΦΗ	EURO	ΣΥΣΚ.
03041		161,12	1/15

ΜΠΑΤΑΡΙΕΣ "MARGHERITA" BRONZE



**ΜΠΑΤΑΡΙΑ MARGHERITA
BRONZE ΚΟΥΖΙΝΑΣ ΠΑΓΚΟΥ
ΜΕ ΡΟΥΞΟΥΝΙ FALCO**



**ΔΙΑΚΟΠΤΗΣ ΕΝΤΟΙΧΙΣΜΟΥ
MARGHERITA BRONZE ΘΗΛ.
ΘΗΛ.**

ΚΩΔΙΚΟΣ	ΠΕΡΙΓΡΑΦΗ	EURO	ΣΥΣΚ.
03052		166,28	1

ΚΩΔΙΚΟΣ	ΠΕΡΙΓΡΑΦΗ	EURO	ΣΥΣΚ.
03049	1/2"	66,88	2



**ΜΠΑΤΑΡΙΑ IMPERIAL
BRONZE-ΛΕΥΚΟ ΛΟΥΤΡΟΥ
ΑΝΑΜΕΙΚΤΙΚΗ**



**ΜΠΑΤΑΡΙΑ
IMPERIAL-OTELLO
BRONZE-ΞΥΛΟ ΛΟΥΤΡΟΥ
ΑΝΑΜΕΙΚΤΙΚΗ**

ΚΩΔΙΚΟΣ	ΠΕΡΙΓΡΑΦΗ	EURO	ΣΥΣΚ.
03070		356,47	1

ΚΩΔΙΚΟΣ	ΠΕΡΙΓΡΑΦΗ	EURO	ΣΥΣΚ.
03073		356,47	1



**ΜΠΑΤΑΡΙΑ
IMPERIAL-OTELLO
BRONZE-ΛΕΥΚΟ ΝΙΠΤΗΡΟΣ
ΑΝΑΜΕΙΚΤΙΚΗ**



**ΜΠΑΤΑΡΙΑ IMPERIAL
BRONZE-ΞΥΛΟ ΝΙΠΤΗΡΑ
ΑΝΑΜΕΙΚΤΙΚΗ**

ΚΩΔΙΚΟΣ	ΠΕΡΙΓΡΑΦΗ	EURO	ΣΥΣΚ.
03071		264,25	1

ΚΩΔΙΚΟΣ	ΠΕΡΙΓΡΑΦΗ	EURO	ΣΥΣΚ.
03074		264,25	1



**ΜΠΑΤΑΡΙΑ IMPERIAL
BRONZE-ΛΕΥΚΟ
ΕΝΤΟΙΧΙΣΜΟΥ ΜΠΑΝΙΟΥ ΜΕ
ΔΙΑΝΟΜΕΑ ΑΝΑΜΕΙΚΤΙΚΗ**



**ΜΠΑΤΑΡΙΑ IMPERIAL
BRONZE-ΛΕΥΚΟ ΚΟΥΖΙΝΑΣ
ΠΑΓΚΟΥ ΑΝΑΜΕΙΚΤΙΚΗ**

ΚΩΔΙΚΟΣ	ΠΕΡΙΓΡΑΦΗ	EURO	ΣΥΣΚ.
06835		261,31	1

ΚΩΔΙΚΟΣ	ΠΕΡΙΓΡΑΦΗ	EURO	ΣΥΣΚ.
09128	h 260 mm x L 210 mm	306,42	1

ΜΠΑΤΑΡΙΕΣ "FALCO" BRONZE



**ΜΠΑΤΑΡΙΑ FALCO BRONZE
ΝΤΟΥΖΙΕΡΑΣ ΕΝΤΟΙΧΙΣΜΟΥ
ΧΩΡΙΣ ΔΙΑΝΟΜΕΑ
ΑΝΑΜΕΙΚΤΙΚΗ ΜΕ
ΜΗΧΑΝΙΣΜΟ Φ40**



**ΜΠΑΤΑΡΙΑ EUROPA
BRONZE ΛΟΥΤΡΟΥ
ΑΝΑΜΕΙΚΤΙΚΗ**

ΚΩΔΙΚΟΣ	ΠΕΡΙΓΡΑΦΗ	EURO	ΣΥΣΚ.
08933		100,32	1

ΚΩΔΙΚΟΣ	ΠΕΡΙΓΡΑΦΗ	EURO	ΣΥΣΚ.
03007		245,01	

ΟΡΕΙΧΑΛΚΙΝΕΣ ΚΑΝΟΥΛΕΣ ΚΗΠΟΥ



**ΠΡΙΖΑ ΝΕΡΟΥ GENIUS ΑΡΣ.
ΧΩΡΙΣ ΡΟΖΕΤΑ ΜΕ ΦΙΣ ΘΗΛ.
ΟΡΕΙΧΑΛΚΙΝΗ ΧΡΩΜΕ 700
BAR**



**ΠΡΙΖΑ ΝΕΡΟΥ GENIUS 1/2"
ΑΡΣ. ΜΕ ΡΟΖΕΤΑ ΜΕ ΦΙΣ
1/2" ΑΡΣ. ΟΡΕΙΧΑΛΚΙΝΗ
ΧΡΩΜΕ 700 BAR**

ΚΩΔΙΚΟΣ	ΠΕΡΙΓΡΑΦΗ	EURO	ΣΥΣΚ.
09476	1/2"	11,60	1/10

ΚΩΔΙΚΟΣ	ΠΕΡΙΓΡΑΦΗ	EURO	ΣΥΣΚ.
08980	1/2"	11,86	1/10



**ΠΡΙΖΑ ΝΕΡΟΥ GENIUS ΑΡΣ.
ΧΩΡΙΣ ΡΟΖΕΤΑ ΜΕ ΦΙΣ ΑΡΣ.
ΟΡΕΙΧΑΛΚΙΝΗ ΧΡΩΜΕ 700
BAR**



**ΠΡΙΖΑ ΝΕΡΟΥ GENIUS
ΧΩΡΙΣ ΡΟΖΕΤΑ ΧΩΡΙΣ ΦΙΣ
ΟΡΕΙΧΑΛΚΙΝΗ ΧΡΩΜΕ**

ΚΩΔΙΚΟΣ	ΠΕΡΙΓΡΑΦΗ	EURO	ΣΥΣΚ.
08981	1/2"	10,78	1/10
09925	1/2" x 3/4"	12,06	1/10

ΚΩΔΙΚΟΣ	ΠΕΡΙΓΡΑΦΗ	EURO	ΣΥΣΚ.
11266	1/2"	6,88	1/10



**ΡΑΚΟΡ ΑΡΣ. ΜΕ FAST
ΑΡΣΕΝΙΚΟ ΟΡΕΙΧΑΛΚΙΝΑ
ΚΙΤΡΙΝΑ**



**ΜΠΕΚ ΛΑΣΤΙΧΟΣΩΛΗΝΑΣ
MINION ΜΕ FAST ΑΡΣΕΝΙΚΟ**

ΚΩΔΙΚΟΣ	ΠΕΡΙΓΡΑΦΗ	EURO	ΣΥΣΚ.
03459	1/2"	3,34	1/10/100
03460	3/4"	3,34	1/10/100

ΚΩΔΙΚΟΣ	ΠΕΡΙΓΡΑΦΗ	EURO	ΣΥΣΚ.
03475	ΜΕ FAST	6,79	5/70/350



**ΡΑΚΟΡ FAST GENIUS ΘΗΛ.
ΜΕ ΚΟΥΜΠΩΜΑ ΑΡΣΕΝΙΚΟ
ΧΡΩΜΕ**

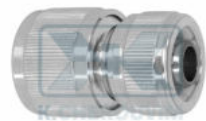

**ΡΑΚΟΡ FAST GENIUS ΓΙΑ
ΛΑΣΤΙΧΟΣΩΛΗΝΑ ΜΕ ΘΗΛ.
ΚΟΥΜΠΩΜΑ ΧΡΩΜΕ**

ΚΩΔΙΚΟΣ	ΠΕΡΙΓΡΑΦΗ	EURO	ΣΥΣΚ.
11186	1/2"	6,64	1
11187	3/4"	6,74	1

ΚΩΔΙΚΟΣ	ΠΕΡΙΓΡΑΦΗ	EURO	ΣΥΣΚ.
11189	1/2" x 5/8"	13,48	1
11190	3/4"	17,64	1

ΟΡΕΙΧΑΛΚΙΝΕΣ ΚΑΝΟΥΛΕΣ ΚΗΠΟΥ

**ΡΑΚΟΡ ΘΗΛ. ΜΕ FAST
ΑΡΣΕΝΙΚΟ ΟΡΕΙΧΑΛΚΙΝΑ
ΚΙΤΡΙΝΑ**



**ΡΑΚΟΡ ΘΗΛ ΜΕ FAST
ΘΗΛΥΚΟ ΟΡΕΙΧΑΛΚΙΝΑ
ΚΙΤΡΙΝΑ**

ΚΩΔΙΚΟΣ	ΠΕΡΙΓΡΑΦΗ	EURO	ΣΥΣΚ.
03456	1/2"	2,57	1/10/150
03457	3/4"	2,52	10/100
03458	1"	4,13	1/10/100

ΚΩΔΙΚΟΣ	ΠΕΡΙΓΡΑΦΗ	EURO	ΣΥΣΚ.
03462	3/4"	10,99	1/10/80

Τεχνικά Χαρακτηριστικά

O-RING 00647



**ΡΑΚΟΡ ΘΗΛ. FAST ΓΙΑ
ΛΑΣΤΙΧΟΣΩΛΗΝΑ
ΟΡΕΙΧΑΛΚΙΝΑ ΚΙΤΡΙΝΑ**



**ΥΨΙΛΟΝ ΑΡΣ. ΑΡΣ. ΜΕ 2
ΔΙΑΚΟΠΤΑΚΙΑ ΣΦΑΙΡΙΚΑ
ΟΡΕΙΧΑΛΚΙΝΑ ΚΙΤΡΙΝΑ**

ΚΩΔΙΚΟΣ	ΠΕΡΙΓΡΑΦΗ	EURO	ΣΥΣΚ.
03463	1/2" x 5/8"	7,63	10/50/250
03465	3/4"	9,05	10/170

ΚΩΔΙΚΟΣ	ΠΕΡΙΓΡΑΦΗ	EURO	ΣΥΣΚ.
03471	3/4"	17,06	20/100

Τεχνικά Χαρακτηριστικά

09239 ANT.ΛΑΒΗ



**ΥΨΙΛΟΝ ΜΕ 2 FAST
ΑΡΣΕΝΙΚΑ ΚΑΙ
ΔΙΑΚΟΠΤΑΚΙΑ ΣΦΑΙΡΙΚΑ
ΟΡΕΙΧΑΛΚΙΝΟ**



**ΣΥΝΔΕΣΜΟΙ RAPID ΓΙΑ
ΛΑΣΤΙΧΟΣΩΛΗΝΑ
ΟΡΕΙΧΑΛΚΙΝΟΙ ΚΙΤΡΙΝΟΙ**

ΚΩΔΙΚΟΣ	ΠΕΡΙΓΡΑΦΗ	EURO	ΣΥΣΚ.
03472	3/4"	27,05	1/5/15

ΚΩΔΙΚΟΣ	ΠΕΡΙΓΡΑΦΗ	EURO	ΣΥΣΚ.
03467	1/2"	7,03	1/10/40
03469	3/4"	9,57	1/10/30

Τεχνικά Χαρακτηριστικά

09239 ANT.ΛΑΒΗ



**ΣΥΝΔΕΣΜΟΙ ΜΕ ΔΙΠΛΟ FAST
ΑΡΣ. ΟΡΕΙΧΑΛΚΙΝΟΙ
ΚΙΤΡΙΝΟΙ**



**ΠΙΣΤΟΛΙ ΟΡΕΙΧΑΛΚΙΝΟ ΜΕ
ΕΛΑΣΤΙΚΗ ΕΠΕΝΔΥΣΗ ΚΑΙ
FAST**

ΚΩΔΙΚΟΣ	ΠΕΡΙΓΡΑΦΗ	EURO	ΣΥΣΚ.
09559	ΔΙΠΛΟ FAST	3,52	1/10

ΚΩΔΙΚΟΣ	ΠΕΡΙΓΡΑΦΗ	EURO	ΣΥΣΚ.
03455		23,87	1

ΟΡΕΙΧΑΛΚΙΝΕΣ ΚΑΝΟΥΛΕΣ ΚΗΠΟΥ**ΚΑΝΟΥΛΑ ΔΙΠΛΗ ΣΦΑΙΡΙΚΗ
ΝΙΚΕΛ 1/2" x 3/4" & FAST**

ΚΩΔΙΚΟΣ	ΠΕΡΙΓΡΑΦΗ	EURO	ΣΥΣΚ.
08508	1/2" x 3/4"	16,13	10/50

**ΚΑΝΟΥΛΑ ΔΙΠΛΗ "Υ" ΧΡΩΜΕ
1/2" X 3/4" ΜΕ ΔΥΟ
ΦΙΛΤΡΑΚΙΑ ΚΑΙ ΡΟΖΕΤΑ,
ΟΡΕΙΧΑΛΚΙΝΗ**

ΚΩΔΙΚΟΣ	ΠΕΡΙΓΡΑΦΗ	EURO	ΣΥΣΚ.
12137	1/2" x 3/4"	46,02	1/5

**ΤΑΦ ΜΕ ΡΑΚΟΡ 3/4" ΚΑΙ 2
ΔΙΑΚΟΠΤΑΚΙΑ ΣΦΑΙΡΙΚΑ
ΑΡΣ. ΟΡΕΙΧΑΛΚΙΝΟ ΧΡΩΜΕ**

ΚΩΔΙΚΟΣ	ΠΕΡΙΓΡΑΦΗ	EURO	ΣΥΣΚ.
12079	3/4"	23,14	8/40

**ΤΑΦ ΜΕ ΡΑΚΟΡ 3/4" ΚΑΙ 3
ΔΙΑΚΟΠΤΑΚΙΑ ΣΦΑΙΡΙΚΑ
ΑΡΣ. ΟΡΕΙΧΑΛΚΙΝΟ ΧΡΩΜΕ**

ΚΩΔΙΚΟΣ	ΠΕΡΙΓΡΑΦΗ	EURO	ΣΥΣΚ.
12119	3/4"	35,50	1/5/25

**ΚΑΝΟΥΛΕΣ ΣΦΑΙΡΙΚΕΣ ΜΕ
ΡΑΚΟΡ ΝΙΚΕΛ FORTIS PN20
ΜΕ ΚΟΚΚΙΝΗ ΛΑΒΗ**

ΚΩΔΙΚΟΣ	ΠΕΡΙΓΡΑΦΗ	EURO	ΣΥΣΚ.
05601	1/2"	6,62	20/80
05602	3/4"	10,31	15/60
05603	1"	18,68	1/10

**ΚΑΝΟΥΛΑ ΣΦΑΙΡΙΚΗ 1/2" ΜΕ
ΡΑΚΟΡ FORTIS PN20 ΚΟΚ.
ΛΑΒΗ ΠΕΤΑΛΟΥΔΑ**

ΚΩΔΙΚΟΣ	ΠΕΡΙΓΡΑΦΗ	EURO	ΣΥΣΚ.
11984	1/2"	6,62	1/20/100

**ΚΑΝΟΥΛΕΣ ΜΑΤ ΚΙΤΡΙΝΕΣ
ΜΕ ΡΑΚΟΡ**

ΚΩΔΙΚΟΣ	ΠΕΡΙΓΡΑΦΗ	EURO	ΣΥΣΚ.
00185	1/2"	23,88	10/100
00551	3/4"	21,67	10/60
00552	1"	31,44	5/30

**ΚΑΝΟΥΛΕΣ ΜΑΤ ΧΡΩΜΕ ΜΕ
ΡΑΚΟΡ**

ΚΩΔΙΚΟΣ	ΠΕΡΙΓΡΑΦΗ	EURO	ΣΥΣΚ.
00532	1/2"	24,94	10/100
00533	3/4"	22,44	10/60
00534	1"	26,82	5/30

ΟΡΕΙΧΑΛΚΙΝΕΣ ΚΑΝΟΥΛΕΣ ΚΗΠΟΥ

**ΚΑΝΟΥΛΑ Ν.195/LG
ΓΥΑΛΙΣΤΕΡΗ ΚΙΤΡΙΝΗ ΜΕ
ΡΑΚΟΡ**



**ΚΑΝΟΥΛΑ Ν.195/LC
ΓΥΑΛΙΣΤΕΡΗ ΧΡΩΜΕ ΜΕ
ΡΑΚΟΡ**

ΚΩΔΙΚΟΣ	ΠΕΡΙΓΡΑΦΗ	EURO	ΣΥΣΚ.
00193	1/2"	27,00	10/100
00447	ΜΗΧ.ΚΑΝΟΥΛΑΣ Ν.195 ΟΙ	8,52	1

Τεχνικά Χαρακτηριστικά

Προεξοχή: 10 cm

ΚΩΔΙΚΟΣ	ΠΕΡΙΓΡΑΦΗ	EURO	ΣΥΣΚ.
00265	1/2"	29,40	10/100

Τεχνικά Χαρακτηριστικά

Προεξοχή: 10 cm



**ΚΑΝΟΥΛΑ Ν.195/B BRONZE
ΜΕ ΡΟΖΕΤΑ ΚΑΙ ΡΑΚΟΡ**



**ΚΑΝΟΥΛΕΣ ΜΑΤ ΧΡΩΜΕ
ΑΠΛΕΣ**

ΚΩΔΙΚΟΣ	ΠΕΡΙΓΡΑΦΗ	EURO	ΣΥΣΚ.
00297	1/2"	49,26	1/40
00446	ΜΗΧ.ΚΑΝΟΥΛΑΣ Ν.195 BR	24,82	1

Τεχνικά Χαρακτηριστικά

Προεξοχή: 10 cm

ΚΩΔΙΚΟΣ	ΠΕΡΙΓΡΑΦΗ	EURO	ΣΥΣΚ.
00527	3/4"	16,86	10/60
00528	1"	25,58	5/30



**ΚΑΝΟΥΛΕΣ ΜΑΤ ΚΙΤΡΙΝΕΣ
ΑΠΛΕΣ**



**ΚΑΝΟΥΛΕΣ ΜΑΤ ΚΙΤΡΙΝΕΣ
ΜΕ ΡΑΚΟΡ ΚΑΙ ΚΛΕΙΔΙ**

ΚΩΔΙΚΟΣ	ΠΕΡΙΓΡΑΦΗ	EURO	ΣΥΣΚ.
00546	1"	22,40	1/5

ΚΩΔΙΚΟΣ	ΠΕΡΙΓΡΑΦΗ	EURO	ΣΥΣΚ.
00553	1/2"	25,20	10/100
00555	1"	29,65	5/30



**ΚΑΝΟΥΛΕΣ ΜΑΤ ΧΡΩΜΕ ΜΕ
ΡΑΚΟΡ ΚΑΙ ΚΛΕΙΔΙ**



**ΚΑΝΟΥΛΕΣ ΜΑΤ ΚΙΤΡΙΝΕΣ
ΟΡΕΙΧΑΛΚΙΝΕΣ ΜΕ ΚΛΕΙΔΙ**

ΚΩΔΙΚΟΣ	ΠΕΡΙΓΡΑΦΗ	EURO	ΣΥΣΚ.
00535	1/2"	26,40	10/100
00536	3/4"	17,82	10/60
00537	1"	27,54	5/30

ΚΩΔΙΚΟΣ	ΠΕΡΙΓΡΑΦΗ	EURO	ΣΥΣΚ.
00549	1"	22,88	1

ΟΡΕΙΧΑΛΚΙΝΕΣ ΚΑΝΟΥΛΕΣ ΚΗΠΟΥ



**ΚΑΝΟΥΛΕΣ ΜΑΤ ΧΡΩΜΕ
ΟΡΕΙΧΑΛΚΙΝΕΣ ΜΕ ΚΛΕΙΔΙ**

ΚΩΔΙΚΟΣ	ΠΕΡΙΓΡΑΦΗ	EURO	ΣΥΣΚ.
00530	3/4"	18,18	1



**ΚΑΝΟΥΛΑ Ν.303/SG ΜΑΤ
ΚΙΤΡΙΝΗ ΜΕ ΡΑΚΟΡ ΧΩΡΙΣ
ΡΟΖΕΤΑ**

ΚΩΔΙΚΟΣ	ΠΕΡΙΓΡΑΦΗ	EURO	ΣΥΣΚ.
00393	1/2"	27,54	1/50
00433	ΜΗΧ.ΚΑΝΟΥΛΑΣ Ν.303 ΟΙ	7,53	

Τεχνικά Χαρακτηριστικά

Προεξοχή: 9 cm



**ΚΑΝΟΥΛΑ Ν.303/SC ΜΑΤ
ΧΡΩΜΕ ΜΕ ΡΟΖΕΤΑ ΚΑΙ
ΡΑΚΟΡ**

ΚΩΔΙΚΟΣ	ΠΕΡΙΓΡΑΦΗ	EURO	ΣΥΣΚ.
00253	1/2"	35,62	1/30

Τεχνικά Χαρακτηριστικά

Προεξοχή: 9 cm



**ΚΑΝΟΥΛΑ Ν.303/B BRONZE
ΜΕ ΡΟΖΕΤΑ ΚΑΙ ΡΑΚΟΡ**

ΚΩΔΙΚΟΣ	ΠΕΡΙΓΡΑΦΗ	EURO	ΣΥΣΚ.
00394	1/2"	27,64	1
00453	ΜΗΧ.ΚΑΝΟΥΛΑΣ Ν.303 ΟΙ	10,19	

Τεχνικά Χαρακτηριστικά

Προεξοχή: 9 cm



**ΚΑΝΟΥΛΑ Ν.113/SC ΜΑΤ
ΧΡΩΜΕ ΜΕ ΡΟΖΕΤΑ ΚΑΙ
ΥΠΟΔΟΧΗ ΡΑΚΟΡ**

ΚΩΔΙΚΟΣ	ΠΕΡΙΓΡΑΦΗ	EURO	ΣΥΣΚ.
00248	1/2"	66,59	1/25

Τεχνικά Χαρακτηριστικά

Προεξοχή: 11 cm



**ΚΑΝΟΥΛΑ Ν.113/LG
ΓΥΑΛΙΣΤΕΡΗ ΚΙΤΡΙΝΗ ΜΕ
ΡΟΖΕΤΑ ΚΑΙ ΥΠΟΔΟΧΗ
ΡΑΚΟΡ**

ΚΩΔΙΚΟΣ	ΠΕΡΙΓΡΑΦΗ	EURO	ΣΥΣΚ.
00192	1/2"	57,01	1/25

Τεχνικά Χαρακτηριστικά

Προεξοχή: 11 cm



**ΚΑΝΟΥΛΑ Ν.194/LG TRIESTE
ΓΥΑΛΙΣΤΕΡΗ ΚΙΤΡΙΝΗ**

ΚΩΔΙΚΟΣ	ΠΕΡΙΓΡΑΦΗ	EURO	ΣΥΣΚ.
00333	1/2"	44,16	1

Τεχνικά Χαρακτηριστικά

Προεξοχή: 15 cm



**ΚΑΝΟΥΛΑ Ν.194/B TRIESTE
BRONZE ΜΕ ΡΟΖΕΤΑ**

ΚΩΔΙΚΟΣ	ΠΕΡΙΓΡΑΦΗ	EURO	ΣΥΣΚ.
00334	1/2"	48,93	1

Τεχνικά Χαρακτηριστικά

Προεξοχή: 15 cm

ΟΡΕΙΧΑΛΚΙΝΕΣ ΚΑΝΟΥΛΕΣ ΚΗΠΟΥ



**ΚΑΝΟΥΛΑ N.196/LG
ΓΥΑΛΙΣΤΕΡΗ ΚΙΤΡΙΝΗ ΜΕ
ΡΑΚΟΡ**

ΚΩΔΙΚΟΣ	ΠΕΡΙΓΡΑΦΗ	EURO	ΣΥΣΚ.
00335	1/2"	43,21	1/50

Τεχνικά Χαρακτηριστικά

Προεξοχή: 13 cm



**ΚΑΝΟΥΛΑ N.196/C
ΓΥΑΛΙΣΤΕΡΗ ΧΡΩΜΕ ΜΕ
ΡΑΚΟΡ**

ΚΩΔΙΚΟΣ	ΠΕΡΙΓΡΑΦΗ	EURO	ΣΥΣΚ.
00403	1/2"	91,47	1/40

Τεχνικά Χαρακτηριστικά

Προεξοχή: 13 cm



**ΚΑΝΟΥΛΑ N.196/B BRONZE
ΜΕ ΡΟΖΕΤΑ ΚΑΙ ΡΑΚΟΡ**

ΚΩΔΙΚΟΣ	ΠΕΡΙΓΡΑΦΗ	EURO	ΣΥΣΚ.
00336	1/2"	57,12	1/30
00429	ΜΗΧ.ΚΑΝΟΥΛΩΝ N.194, 1!	9,72	1

Τεχνικά Χαρακτηριστικά

Προεξοχή: 13 cm



**ΚΑΝΟΥΛΑ N.266/LG
ΓΥΑΛΙΣΤΕΡΗ ΚΙΤΡΙΝΗ ΜΕ
ΦΙΛΤΡΑΚΙ ΚΑΙ ΡΑΚΟΡ**

ΚΩΔΙΚΟΣ	ΠΕΡΙΓΡΑΦΗ	EURO	ΣΥΣΚ.
06582	1/2"	43,59	1/30

Τεχνικά Χαρακτηριστικά

Προεξοχή: 15 cm



**ΚΑΝΟΥΛΑ N.266 BRONZE
ΜΕ ΦΙΛΤΡΑΚΙ ΡΟΖΕΤΑ ΚΑΙ
ΡΑΚΟΡ**

ΚΩΔΙΚΟΣ	ΠΕΡΙΓΡΑΦΗ	EURO	ΣΥΣΚ.
00373	1/2"	47,12	1/25

Τεχνικά Χαρακτηριστικά

Προεξοχή: 15 cm



**ΚΑΝΟΥΛΑ LINEA ΧΡΩΜΕ ΜΕ
ΛΑΒΗ ΚΥΛΙΝΔΡΙΚΗ
ΟΡΕΙΧΑΛΚΙΝΗ ΜΕ ΡΑΚΟΡ**

ΚΩΔΙΚΟΣ	ΠΕΡΙΓΡΑΦΗ	EURO	ΣΥΣΚ.
02129	1/2"	41,34	1



**ΚΑΝΟΥΛΑ SILHOUETTE
ΓΥΑΛΙΣΤΕΡΗ ΚΙΤΡΙΝΗ ΜΕ
ΡΟΖΕΤΑ ΚΑΙ ΥΠΟΔΟΧΗ
ΡΑΚΟΡ**

ΚΩΔΙΚΟΣ	ΠΕΡΙΓΡΑΦΗ	EURO	ΣΥΣΚ.
00191	1/2"	56,91	1/10



**ΚΑΝΟΥΛΑ ΔΙΠΛΗ
ΠΛΥΝΤΗΡΙΟΥ ΜΕ ΦΙΛΤΡΑΚΙ**

ΚΩΔΙΚΟΣ	ΠΕΡΙΓΡΑΦΗ	EURO	ΣΥΣΚ.
02135	1/2" x 3/4"	42,50	1/36

ΟΡΕΙΧΑΛΚΙΝΕΣ ΚΑΝΟΥΛΕΣ ΚΗΠΟΥ



**ΚΑΝΟΥΛΑ ΔΙΠΛΗ ΜΕ ΡΑΚΟΡ
ΧΡΩΜΕ ALBERTONI**

ΚΩΔΙΚΟΣ	ΠΕΡΙΓΡΑΦΗ	EURO	ΣΥΣΚ.
11601	1/2" x 3/4" x 3/4"	17,21	1



**ΚΑΝΟΥΛΑ N.263/LC ΧΡΩΜΕ
ΕΞΑΓΩΓΗ ΜΕ ΛΑΒΗ ΣΤΑΥΡΟ
ΡΟΖΕΤΑ ΚΑΙ ΡΑΚΟΡ**

ΚΩΔΙΚΟΣ	ΠΕΡΙΓΡΑΦΗ	EURO	ΣΥΣΚ.
00266	1/2"	61,17	1/30

Τεχνικά Χαρακτηριστικά

Προεξοχή: 15 cm



**ΚΑΝΟΥΛΑ N.263 BRONZE
ΜΕ ΡΟΖΕΤΑ ΚΑΙ ΡΑΚΟΡ**

ΚΩΔΙΚΟΣ	ΠΕΡΙΓΡΑΦΗ	EURO	ΣΥΣΚ.
00368	1/2"	47,11	1/25



**ΚΑΝΟΥΛΑ N.264/LC ΧΡΩΜΕ
ΕΞΑΓΩΓΗ ΜΕ ΛΑΒΗ
ΠΟΜΠΗΙΑΣ, ΡΟΖΕΤΑ ΚΑΙ
ΡΑΚΟΡ**

ΚΩΔΙΚΟΣ	ΠΕΡΙΓΡΑΦΗ	EURO	ΣΥΣΚ.
00267	1/2"	61,17	1/30

Τεχνικά Χαρακτηριστικά

Προεξοχή: 15 cm



**ΚΑΝΟΥΛΑ N.264 BRONZE
ΕΞΑΓΩΓΗ ΜΕ ΛΑΒΗ
ΠΟΜΠΗΙΑΣ**

ΚΩΔΙΚΟΣ	ΠΕΡΙΓΡΑΦΗ	EURO	ΣΥΣΚ.
00370	1/2"	45,48	1/30
00427	ΜΗΧ.ΚΑΝ. N.263, 264, 266, :	9,72	1



**ΚΑΝΟΥΛΑ N.272/LC ΧΡΩΜΕ
ΚΑΘΕΤΗ ΜΕ ΛΑΒΗ ΠΟΜΠΗΙΑ**

ΚΩΔΙΚΟΣ	ΠΕΡΙΓΡΑΦΗ	EURO	ΣΥΣΚ.
00268	1/2"	39,42	1

Τεχνικά Χαρακτηριστικά

Προεξοχή: 10 cm



**ΚΑΝΟΥΛΑ N.272 BRONZE
ΚΑΘΕΤΗ ΜΕ ΛΑΒΗ
ΠΟΜΠΗΙΑΣ, ΡΟΖΕΤΑ,
ΦΙΛΤΡΑΚΙ ΚΑΙ ΜΑΣΤΟ 3/8" X
3/4" ΓΙΑ ΡΑΚΟΡ**

ΚΩΔΙΚΟΣ	ΠΕΡΙΓΡΑΦΗ	EURO	ΣΥΣΚ.
00380	1/2"	51,83	1



**ΚΑΝΟΥΛΑ N.273/LC ΧΡΩΜΕ
ΚΑΘΕΤΗ ΜΕ ΛΑΒΗ ΣΤΑΥΡΟ,
ΡΟΖΕΤΑ, ΦΙΛΤΡΑΚΙ ΚΑΙ
ΜΑΣΤΟ 3/8" X 3/4" ΓΙΑ
ΡΑΚΟΡ**

ΚΩΔΙΚΟΣ	ΠΕΡΙΓΡΑΦΗ	EURO	ΣΥΣΚ.
00269	1/2"	39,42	1

Τεχνικά Χαρακτηριστικά

Προεξοχή: 10 cm

Τεχνικά Χαρακτηριστικά

Προεξοχή: 10 cm

ΟΡΕΙΧΑΛΚΙΝΕΣ ΚΑΝΟΥΛΕΣ ΚΗΠΟΥ



**ΚΑΝΟΥΛΑ N.273/B BRONZE
ΚΑΘΕΤΗ ΜΕ ΛΑΒΗ ΣΤΑΥΡΟ,
ΡΟΖΕΤΑ, ΦΙΛΤΡΑΚΙ ΚΑΙ
ΜΑΣΤΟ 3/8" X 3/4" ΓΙΑ
ΡΑΚΟΡ**



**ΚΑΝΟΥΛΑ N.274 BRONZE
ΚΑΘΕΤΗ ΜΕ ΛΑΒΗ "ΞΥΛΟ",
ΡΟΖΕΤΑ, ΦΙΛΤΡΑΚΙ ΚΑΙ
ΜΑΣΤΟ 3/8" X 3/4" ΓΙΑ
ΡΑΚΟΡ**

ΚΩΔΙΚΟΣ	ΠΕΡΙΓΡΑΦΗ	EURO	ΣΥΣΚ.
00381	1/2"	51,83	1

ΚΩΔΙΚΟΣ	ΠΕΡΙΓΡΑΦΗ	EURO	ΣΥΣΚ.
00382	1/2"	51,83	1

Τεχνικά Χαρακτηριστικά

Προεξοχή: 10 cm



**ΚΑΝΟΥΛΑ N.119/LC ΧΡΩΜΕ
ΜΕ ΡΟΖΕΤΑ, ΦΙΛΤΡΑΚΙ ΚΑΙ
ΜΑΣΤΟ, ΠΡΟΕΞΟΧΗ:15cm**



**ΚΑΝΟΥΛΑ N.119 BRONZE
ΜΕ ΡΟΖΕΤΑ, ΦΙΛΤΡΑΚΙ ΚΑΙ
ΜΑΣΤΟ, ΠΡΟΕΞΟΧΗ: 15 cm**

ΚΩΔΙΚΟΣ	ΠΕΡΙΓΡΑΦΗ	EURO	ΣΥΣΚ.
00262	1/2"	38,04	1

ΚΩΔΙΚΟΣ	ΠΕΡΙΓΡΑΦΗ	EURO	ΣΥΣΚ.
00182	1/2"	31,57	1/30

Τεχνικά Χαρακτηριστικά

00416 ΜΗΧΑΝΙΣΜΟΣ 1/2" ΓΙΑ ΚΑΝΟΥΛΑ N.118,119, 139,



**ΚΑΝΟΥΛΑ N.119/R BRONZE
ΜΕ Φ72
ΡΟΖΕΤΑ,ΦΙΛΤΡ,ΜΑΣΤΟ,
ΠΡΟΕΞΟΧΗ:15cm**



**ΚΑΝΟΥΛΑ N.139 BRONZE
ΜΕ ΡΟΖΕΤΑ, ΦΙΛΤΡΑΚΙ,
ΜΑΣΤΟ, ΠΡΟΕΞΟΧΗ:17cm**

ΚΩΔΙΚΟΣ	ΠΕΡΙΓΡΑΦΗ	EURO	ΣΥΣΚ.
00288	1/2"	43,25	1

ΚΩΔΙΚΟΣ	ΠΕΡΙΓΡΑΦΗ	EURO	ΣΥΣΚ.
00221	1/2"	71,25	1/15



**ΚΑΝΟΥΛΑ N.118 BRONZE
ΜΕ ΡΟΖΕΤΑ,
ΦΙΛΤΡΑΚΙ,ΜΑΣΤΟ,
ΠΡΟΕΞΟΧΗ:16cm**



**ΒΡΥΣΑΚΙ "PICCOLO" ΜΕ
ΛΑΣΤΙΧΟ ΕΚΤΟΝΩΣΗΣ ΓΙΑ
ΓΥΑΛΙΝΑ ΔΟΧΕΙΑ**

ΚΩΔΙΚΟΣ	ΠΕΡΙΓΡΑΦΗ	EURO	ΣΥΣΚ.
00180	1/2"	69,30	1

ΚΩΔΙΚΟΣ	ΠΕΡΙΓΡΑΦΗ	EURO	ΣΥΣΚ.
02766	Φ14	13,24	1/10

ΟΡΕΙΧΑΛΚΙΝΕΣ ΚΑΝΟΥΛΕΣ ΚΗΠΟΥ

**ΚΑΝΟΥΛΑ ΚΛΑΣΙΚΗ
ΠΡΑΣΙΝΗ ΧΡΩΜΕ ΜΕ FAST
ΟΡΕΙΧΑΛΚΙΝΗ**

ΚΩΔΙΚΟΣ	ΠΕΡΙΓΡΑΦΗ	EURO	ΣΥΣΚ.
12080	1/2"	21,22	1/10/50



**ΚΑΝΟΥΛΑ ΚΛΑΣΙΚΗ ΜΑΥΡΗ
ΧΡΩΜΕ ΜΕ FAST
ΟΡΕΙΧΑΛΚΙΝΗ**

ΚΩΔΙΚΟΣ	ΠΕΡΙΓΡΑΦΗ	EURO	ΣΥΣΚ.
12081	1/2"	21,22	1/10/50



**ΚΑΝΟΥΛΑ ΚΛΑΣΙΚΗ ΜΠΛΕ
ΧΡΩΜΕ ΜΕ FAST
ΟΡΕΙΧΑΛΚΙΝΗ**

ΚΩΔΙΚΟΣ	ΠΕΡΙΓΡΑΦΗ	EURO	ΣΥΣΚ.
12082	1/2"	21,22	1/10/50



**ΚΑΝΟΥΛΑ ΚΟΚΚΙΝΗ ΧΡΩΜΕ
ΜΕ FAST ΟΡΕΙΧΑΛΚΙΝΗ**

ΚΩΔΙΚΟΣ	ΠΕΡΙΓΡΑΦΗ	EURO	ΣΥΣΚ.
12083	1/2"	21,22	1/10/50



**ΚΑΝΟΥΛΑ ΚΛΑΣΙΚΗ ΛΕΥΚΗ
ΧΡΩΜΕ ΜΕ FAST
ΟΡΕΙΧΑΛΚΙΝΗ**

ΚΩΔΙΚΟΣ	ΠΕΡΙΓΡΑΦΗ	EURO	ΣΥΣΚ.
12084	1/2"	21,22	1/10/50



**ΚΑΝΟΥΛΑ MINI MAT ΧΡΩΜΕ
ΜΕ FAST ΟΡΕΙΧΑΛΚΙΝΗ**

ΚΩΔΙΚΟΣ	ΠΕΡΙΓΡΑΦΗ	EURO	ΣΥΣΚ.
12136	1/2" x 3/4"	21,25	1



**ΚΑΝΟΥΛΕΣ EUROGARDEN
ΠΛΑΣΤΙΚΕΣ 1/2" ΠΙΕΣΗ
ΔΟΚΙΜΗΣ 60 BAR**

ΚΩΔΙΚΟΣ	ΠΕΡΙΓΡΑΦΗ	EURO	ΣΥΣΚ.
02111	ΜΑΥΡΟ	7,69	20/80
02101	ΚΟΚΚΙΝΟ	7,69	20/80
02103	ΚΙΤΡΙΝΟ	7,69	20/80
02105	ΠΡΑΣΙΝΟ	7,69	20/80
02107	ΜΠΛΕ	7,69	20/80
02109	ΛΕΥΚΟ	7,69	20/80



**ΚΑΝΟΥΛΑ GENIUS BRONZE
ΠΛΗΡΗΣ ΜΕ ΤΕΤΡΑΓΩΝΟ
ΤΑΧΥΣΥΝΔΕΣΜΟ ΡΟΖΕΤΑ &
FAST**

ΚΩΔΙΚΟΣ	ΠΕΡΙΓΡΑΦΗ	EURO	ΣΥΣΚ.
08984	1/2"	55,72	1/10

Τεχνικά Χαρακτηριστικά

02138 ΜΗΧΑΝΙΣΜΟΣ 3/8" ΓΙΑ EUROGARDEN

ΜΕ ΤΑΧΥΣΥΝΔΕΣΜΟ ΚΑΝΟΥΛΕΣ ΚΗΠΟΥ



ΚΑΝΟΥΛΑ GENIUS ΧΡΩΜΕ ΠΛΗΡΗΣ ΜΕ ΣΤΡΟΓΓΥΛΟ ΤΑΧΥΣΥΝΔΕΣΜΟ ΡΟΖΕΤΑ & FAST

ΚΩΔΙΚΟΣ	ΠΕΡΙΓΡΑΦΗ	EURO	ΣΥΣΚ.
08985	1/2"	28,68	1/10



ΚΑΝΟΥΛΑ ΠΕΤΑΛΟΥΔΑ ΜΑΤ ΚΙΤΡΙΝΗ ΜΕ ΡΑΚΟΡ

ΚΩΔΙΚΟΣ	ΠΕΡΙΓΡΑΦΗ	EURO	ΣΥΣΚ.
02117	1/2"	13,40	20/80
02141	ΜΗΧΑΝΙΣΜΟΣ ΑΝΤΑΛΛΑ	7,39	



ΚΑΝΟΥΛΑ ΠΕΤΑΛΟΥΔΑ ΜΑΤ ΧΡΩΜΕ ΜΕ ΡΑΚΟΡ

ΚΩΔΙΚΟΣ	ΠΕΡΙΓΡΑΦΗ	EURO	ΣΥΣΚ.
02125	1/2"	14,59	20/80



ΚΑΝΟΥΛΑ ΠΕΤΑΛΟΥΔΑ ΓΥΑΛΙΣΤΕΡΗ ΚΙΤΡΙΝΗ ΜΕ ΡΑΚΟΡ

ΚΩΔΙΚΟΣ	ΠΕΡΙΓΡΑΦΗ	EURO	ΣΥΣΚ.
02121	1/2"	21,40	20/80

Τεχνικά Χαρακτηριστικά

ΠΡΟΕΞΟΧΗ:10cm



ΚΑΝΟΥΛΑ ΠΕΤΑΛΟΥΔΑ ΓΥΑΛΙΣΤΕΡΗ ΧΡΩΜΕ ΜΕ ΡΑΚΟΡ

ΚΩΔΙΚΟΣ	ΠΕΡΙΓΡΑΦΗ	EURO	ΣΥΣΚ.
02136	1/2"	21,79	20/80
02144	ΜΗΧ.ΚΑΝΟΥΛΑΣ ΠΕΤΑΛ	7,94	



ΚΑΝΟΥΛΑ ΠΕΤΑΛΟΥΔΑ ΜΑΥΡΗ ΜΕ ΡΑΚΟΡ

ΚΩΔΙΚΟΣ	ΠΕΡΙΓΡΑΦΗ	EURO	ΣΥΣΚ.
11902	1/2"	26,02	10/50
11908	ΡΟΖΕΤΑ ΜΑΥΡΗ Φ70	10,07	1/20/100



ΚΑΝΟΥΛΑ N.510/SG ΜΑΤ ΚΙΤΡΙΝΗ ΜΕ ΡΑΚΟΡ

ΚΩΔΙΚΟΣ	ΠΕΡΙΓΡΑΦΗ	EURO	ΣΥΣΚ.
00187	1/2"	21,10	10/50



ΚΑΝΟΥΛΑ N.510/SC ΝΙΚΕΛ ΜΕ ΡΑΚΟΡ

ΚΩΔΙΚΟΣ	ΠΕΡΙΓΡΑΦΗ	EURO	ΣΥΣΚ.
00255	1/2"	22,81	10/40

Τεχνικά Χαρακτηριστικά

ΠΡΟΕΞΟΧΗ:11cm

Τεχνικά Χαρακτηριστικά

ΠΡΟΕΞΟΧΗ:11cm

ΜΙΣΟΣΤΡΟΦΕΣ ΚΑΝΟΥΛΕΣ ΚΗΠΟΥ



**ΚΑΝΟΥΛΑ N.510/LG
ΓΥΑΛΙΣΤΕΡΗ ΚΙΤΡΙΝΗ ΜΕ
ΡΑΚΟΡ**

ΚΩΔΙΚΟΣ	ΠΕΡΙΓΡΑΦΗ	EURO	ΣΥΣΚ.
00195	1/2"	25,14	1/10

Τεχνικά Χαρακτηριστικά

ΠΡΟΕΞΟΧΗ: 11cm



**ΚΑΝΟΥΛΑ N.510/LC
ΓΥΑΛΙΣΤΕΡΗ ΧΡΩΜΕ ΜΕ
ΡΑΚΟΡ**

ΚΩΔΙΚΟΣ	ΠΕΡΙΓΡΑΦΗ	EURO	ΣΥΣΚ.
00272	1/2"	28,12	10/40

Τεχνικά Χαρακτηριστικά

ΠΡΟΕΞΟΧΗ: 11cm



**ΚΑΝΟΥΛΑ N.310/LG
ΓΥΑΛΙΣΤΕΡΗ ΚΙΤΡΙΝΗ ΜΕ
ΡΟΖΕΤΑ ΚΑΙ ΥΠΟΔΟΧΗ
ΡΑΚΟΡ**

ΚΩΔΙΚΟΣ	ΠΕΡΙΓΡΑΦΗ	EURO	ΣΥΣΚ.
00194	1/2"	66,41	1

Τεχνικά Χαρακτηριστικά

ΠΡΟΕΞΟΧΗ: 17cm



**ΚΑΝΟΥΛΑ N.310/LC
ΓΥΑΛΙΣΤΕΡΗ ΧΡΩΜΕ ΜΕ
ΡΟΖΕΤΑ ΚΑΙ ΥΠΟΔΟΧΗ
ΡΑΚΟΡ**

ΚΩΔΙΚΟΣ	ΠΕΡΙΓΡΑΦΗ	EURO	ΣΥΣΚ.
00271	1/2"	77,89	5/30

Τεχνικά Χαρακτηριστικά

ΠΡΟΕΞΟΧΗ: 17cm



**ΚΑΝΟΥΛΑ N.147 BRONZE
ΜΙΣΟΣΤΡΟΦΗ ΜΕ ΡΟΖΕΤΑ,
ΦΙΛΤΡΑΚΙ ΚΑΙ ΜΑΣΤΟ 3/8" X
3/4" ΓΙΑ ΡΑΚΟΡ**

ΚΩΔΙΚΟΣ	ΠΕΡΙΓΡΑΦΗ	EURO	ΣΥΣΚ.
00228	1/2"	31,59	1/30
00415	ΜΗΧ.ΚΑΝΟΥΛΩΝ N.107, 1	9,72	1

Τεχνικά Χαρακτηριστικά

ΠΡΟΕΞΟΧΗ: 15cm



**ΚΑΝΟΥΛΑ N.147/C BRONZE
ΜΙΣΟ/ΦΗ ΜΕ ΡΟΖΕΤΑ
ΒΙΔΩΤΗ, ΦΙΛΤΡΑΚΙ & ΜΑΣΤΟ**

ΚΩΔΙΚΟΣ	ΠΕΡΙΓΡΑΦΗ	EURO	ΣΥΣΚ.
00230	1/2"	31,57	1

Τεχνικά Χαρακτηριστικά

ΠΡΟΕΞΟΧΗ: 12cm



**ΚΑΝΟΥΛΑ N.147/R BRONZE
ΜΙΣΟΣΤΡΟΦΗ ΜΕ ΜΕΓΑΛΗ
ΡΟΖΕΤΑ, ΦΙΛΤΡΑΚΙ ΚΑΙ
ΜΑΣΤΟ 3/8" X 3/4" ΓΙΑ
ΡΑΚΟΡ**

ΚΩΔΙΚΟΣ	ΠΕΡΙΓΡΑΦΗ	EURO	ΣΥΣΚ.
00293	1/2"	43,25	1/30



**ΚΑΝΟΥΛΑ N.147/LC ΧΡΩΜΕ
ΜΙΣΟΣΤΡΟΦΗ ΜΕ ΡΟΖΕΤΑ,
ΦΙΛΤΡΑΚΙ ΚΑΙ ΜΑΣΤΟ 3/8" X
3/4" ΓΙΑ ΡΑΚΟΡ**

ΚΩΔΙΚΟΣ	ΠΕΡΙΓΡΑΦΗ	EURO	ΣΥΣΚ.
00264	1/2"	38,04	1

ΜΙΣΟΣΤΡΟΦΕΣ ΚΑΝΟΥΛΕΣ ΚΗΠΟΥ

**ΚΑΝΟΥΛΑ Ν.229 BRONZE
ΑΝΤΙΠΑΓΩΤΙΚΗ
ΜΙΣΟΣΤΡΟΦΗ**

ΚΩΔΙΚΟΣ	ΠΕΡΙΓΡΑΦΗ	EURO	ΣΥΣΚ.
00352	1/2"	44,38	1/35



**ΚΑΝΟΥΛΑ Ν.107 BRONZE
ΜΙΣΟΣΤΡΟΦΗ ΜΕ ΡΟΖΕΤΑ
139/1, ΦΙΛΤΡΑΚΙ ΚΑΙ ΜΑΣΤΟ
ΓΙΑ ΡΑΚΟΡ**

ΚΩΔΙΚΟΣ	ΠΕΡΙΓΡΑΦΗ	EURO	ΣΥΣΚ.
00285	1/2"	71,28	1/15



**ΚΑΝΟΥΛΑ Ν.182 "ΚΟΚΟΡΑΣ"
BRONZE ΜΙΣΟΣΤΡΟΦΗ ΜΕ
ΡΟΖΕΤΑ, ΦΙΛΤΡΑΚΙ ΚΑΙ
ΜΑΣΤΟ 3/8" X 3/4" ΓΙΑ
ΡΑΚΟΡ**

ΚΩΔΙΚΟΣ	ΠΕΡΙΓΡΑΦΗ	EURO	ΣΥΣΚ.
00323	1/2"	73,09	1/30



**ΚΑΝΟΥΛΑ Ν.126 BRONZE
ΜΙΣΟΣΤΡΟΦΗ ΜΕ ΡΟΖΕΤΑ,
ΦΙΛΤΡΑΚΙ ΚΑΙ ΜΑΣΤΟ ΓΙΑ
ΡΑΚΟΡ**

ΚΩΔΙΚΟΣ	ΠΕΡΙΓΡΑΦΗ	EURO	ΣΥΣΚ.
00204	1/2"	74,04	1
00205	3/4"	63,26	1



**ΚΑΝΟΥΛΑ Ν.228
"ΚΑΤΑΡΡΑΚΤΗΣ" BRONZE
ΜΙΣΟΣΤΡΟΦΗ**

ΚΩΔΙΚΟΣ	ΠΕΡΙΓΡΑΦΗ	EURO	ΣΥΣΚ.
00351	1/2"	90,99	1



**ΚΑΝΟΥΛΑ Ν.176 BRONZE
ΜΙΣΟΣΤΡΟΦΗ ΜΕ ΛΑΒΗ
ΟΡΙΖΟΝΤΙΑ, ΦΙΛΤΡΑΚΙ ΚΑΙ
ΜΑΣΤΟ**

ΚΩΔΙΚΟΣ	ΠΕΡΙΓΡΑΦΗ	EURO	ΣΥΣΚ.
00316	1/2"	54,23	1



**ΚΑΝΟΥΛΑ Ν.265 BRONZE
ΠΑΤΗΤΗ ΜΕ ΡΟΖΕΤΑ**

ΚΩΔΙΚΟΣ	ΠΕΡΙΓΡΑΦΗ	EURO	ΣΥΣΚ.
00372	1/2"	42,24	1



**ΚΑΝΟΥΛΑ Ν.281 BRONZE
ΠΑΤΗΤΗ ΔΡΑΚΟΣ**

ΚΩΔΙΚΟΣ	ΠΕΡΙΓΡΑΦΗ	EURO	ΣΥΣΚ.
00299	3/4"	130,21	1

Τεχνικά Χαρακτηριστικά

Προεξοχή : 115 mm

ΠΑΤΗΤΕΣ ΚΑΝΟΥΛΕΣ ΚΗΠΟΥ



**ΚΑΝΟΥΛΑ N.127 BRONZE
ΠΑΤΗΤΗ "ΣΚΥΛΟΣ" ΜΕ
ΕΝΣΩΜΑΤΩΜΕΝΗ ΡΟΖΕΤΑ**

ΚΩΔΙΚΟΣ	ΠΕΡΙΓΡΑΦΗ	EURO	ΣΥΣΚ.
00206	1/2"	41,41	1



**ΚΑΝΟΥΛΑ N.158 BRONZE
ΠΑΤΗΤΗ "ΔΡΑΚΟΣ"**

ΚΩΔΙΚΟΣ	ΠΕΡΙΓΡΑΦΗ	EURO	ΣΥΣΚ.
00244	1/2"	36,17	1/25



**ΚΑΝΟΥΛΑ N.230 BRONZE
ΠΑΤΗΤΗ ΜΕ
ΧΡΟΝΟΚΑΘΥΣΤΕΡΗΣΗ ΚΑΙ
ΡΟΖΕΤΑ**

ΚΩΔΙΚΟΣ	ΠΕΡΙΓΡΑΦΗ	EURO	ΣΥΣΚ.
00353	1/2"	95,52	1



**ΚΑΝΟΥΛΑ N.462 ΤΟΙΧΟΥ
ΧΡΟΝΟΚΑΘΥΣΤΕΡΗΣΗΣ
ΠΑΤΗΤΗ ΧΡΩΜΕ ΧΡΟΝ.15
sec**

ΚΩΔΙΚΟΣ	ΠΕΡΙΓΡΑΦΗ	EURO	ΣΥΣΚ.
02011	1/2"	36,81	1/40
11351	ΦΙΛ/ΑΚΙ ΠΛΑΣΤΙ. Φ15,5	1,66	1/10

Τεχνικά Χαρακτηριστικά

ΠΡΟΕΞΟΧΗ:8cm/10.2cm



**ΚΑΝΟΥΛΑ N.462RG ΤΟΙΧΟΥ
ΡΥΘΜΙΖΟΜΕΝΗΣ ΧΡΟΝ/ΣΗΣ
0-20 SEC. ΠΑΤΗΤΗ ΧΡΩΜΕ**

ΚΩΔΙΚΟΣ	ΠΕΡΙΓΡΑΦΗ	EURO	ΣΥΣΚ.
07024	1/2"	43,13	1/50



**ΚΑΝΟΥΛΑ ΠΑΓΚΟΥ N.461
ΧΡΟΝΟΚΑΘΥΣΤΕΡΗΣΗΣ
ΠΑΤΗΤΗ ΧΡΩΜΕ**

ΚΩΔΙΚΟΣ	ΠΕΡΙΓΡΑΦΗ	EURO	ΣΥΣΚ.
02012	1/2"	44,99	1/20

Τεχνικά Χαρακτηριστικά

ΠΡΟΕΞΟΧΗ:8cm/10.2cm

Τεχνικά Χαρακτηριστικά

ΥΨΟΣ:7,8cm ΠΡΟΕΞΟΧΗ:10,6cm



**ΚΑΝΟΥΛΑ N.461RG ΠΑΓΚΟΥ
ΡΥΘ/ΝΗ ΧΡΟΝ/ΣΗ 0-20 SEC
ΠΑΤΗΤΗ ΧΡΩΜΕ**

ΚΩΔΙΚΟΣ	ΠΕΡΙΓΡΑΦΗ	EURO	ΣΥΣΚ.
06413	1/2"	51,65	1



**ΚΑΝΟΥΛΑ ΠΑΓΚΟΥ MINIMAL
N.451 ΧΡΟΝ/ΣΗ 15 SEC
ΠΑΤΗΤΗ ΧΡΩΜΕ**

ΚΩΔΙΚΟΣ	ΠΕΡΙΓΡΑΦΗ	EURO	ΣΥΣΚ.
06414	1/2"	47,30	1

Τεχνικά Χαρακτηριστικά

ΥΨΟΣ:7,8cm ΠΡΟΕΞΟΧΗ:10,6cm

Τεχνικά Χαρακτηριστικά

ΥΨΟΣ:10,5cm ΠΡΟΕΞΟΧΗ:10,5cm

ΠΑΤΗΤΕΣ ΚΑΝΟΥΛΕΣ ΚΗΠΟΥ



**ΚΑΝΟΥΛΑ ΠΑΓΚΟΥ MINIMAL
N.451RG ΡΥΘ/ΝΗ
ΧΡΟΝ/ΡΗΣΗ 0-20 SEC ΠΑΤ.
ΧΡΩΜΕ**

ΚΩΔΙΚΟΣ	ΠΕΡΙΓΡΑΦΗ	EURO	ΣΥΣΚ.
06415	1/2"	53,07	1



**ΚΑΝΟΥΛΑ CARMEN ΠΑΓΚΟΥ
ΜΕ ΠΕΡΙΣΤΡΕΦΟΜΕΝΟ
ΡΟΥΞΟΥΝΙ J150 ΧΡΩΜΕ ΚΑΙ
ΚΕΡΑΜΙΚΟ ΜΗΧΑΝΙΣΜΟ**

ΚΩΔΙΚΟΣ	ΠΕΡΙΓΡΑΦΗ	EURO	ΣΥΣΚ.
02908	1/2"	57,80	1

Τεχνικά Χαρακτηριστικά

ΥΨΟΣ:10,5cm ΠΡΟΕΞΟΧΗ:10,5cm



**ΠΙΔΑΚΑΣ ΨΥΚΤΗ ΓΙΑ ΠΟΤΗΡΙ
ΧΡΩΜΕ**

ΚΩΔΙΚΟΣ	ΠΕΡΙΓΡΑΦΗ	EURO	ΣΥΣΚ.
05000	3/8"	36,00	1/10/20
07419	ΑΝΤΑΛ.ΡΟΥΞΟΥΝΙ	7,35	1
07527	ΑΝΤΑΛ.ΜΗΧΑΝΙΣΜΟΣ	8,75	1



**ΠΙΔΑΚΑΣ ΨΥΚΤΗ ΓΙΑ ΤΟ
ΣΤΟΜΑ ΡΥΘΜΙΖΟΜΕΝΟΣ
3/8" ΘΗΛ. ΧΡΩΜΕ**

ΚΩΔΙΚΟΣ	ΠΕΡΙΓΡΑΦΗ	EURO	ΣΥΣΚ.
04999	3/8"	31,00	1/20/100
07137	ΑΝΤΑ/ΚΤΙΚΟ ΜΠΕΚ	3,04	1



**ΠΛΑΣΤΙΚΟ ΚΑΛΥΜΜΑ
ΠΕΤΡΟΛ ΓΙΑ ΠΙΔΑΚΑ ΨΥΚΤΗ
ΓΙΑ ΤΟ ΣΤΟΜΑ ΚΩΔ. 04999**

ΚΩΔΙΚΟΣ	ΠΕΡΙΓΡΑΦΗ	EURO	ΣΥΣΚ.
10063		2,40	1



**ΒΡΥΣΗ ΠΑΓΚΟΥ ΓΙΑ ΠΟΤΗΡΙ
1/2" ΧΡΩΜΕ (ΚΑΘΕΤΗ)**

ΚΩΔΙΚΟΣ	ΠΕΡΙΓΡΑΦΗ	EURO	ΣΥΣΚ.
04993	1/2"	119,44	1/25
05002	ΑΝΤΑ/ΤΙΚΟ ΔΙΧΑΛΟ	12,25	1



**ΒΡΥΣΗ ΤΟΙΧΟΥ ΓΙΑ ΠΟΤΗΡΙ
ΧΡΩΜΕ (ΟΡΙΖΟΝΤΙΑ)**

ΚΩΔΙΚΟΣ	ΠΕΡΙΓΡΑΦΗ	EURO	ΣΥΣΚ.
04994	1/2"	103,12	1



**ΑΝΤΑΛΛΑΚΤΙΚΟ ΣΕΤ
ΑΞΟΝΑΚΙ ΜΕ ΕΛΑΤΗΡΙΟ ΚΑΙ
ΛΑΣΤΙΧΑ ΓΙΑ ΒΡΥΣΗ ΓΙΑ
ΠΟΤΗΡΙ ΚΩΔ.04993 & 04994**

ΚΩΔΙΚΟΣ	ΠΕΡΙΓΡΑΦΗ	EURO	ΣΥΣΚ.
07425		40,50	1

ΚΡΑΣΙΟΥ ΚΑΝΟΥΛΕΣ**ΚΑΝΟΥΛΑ ΚΡΑΣΙΟΥ ΜΕΓΑΛΗ
ΓΙΑ ΛΟΥΚΕΤΟ**

ΚΩΔΙΚΟΣ	ΠΕΡΙΓΡΑΦΗ	EURO	ΣΥΣΚ.
02758	Φ22 - Φ26	18,63	1/10
02759	Φ22 - Φ26	21,44	1/8
02761	Φ27 - Φ33	28,53	1/5
02762	Φ27 - Φ33	33,89	1/3

**ΚΑΝΟΥΛΑ ΧΡΩΜΕ ΚΡΑΣΙΟΥ
ΜΕ ΚΩΝ.ΜΗΧ.**

ΚΩΔΙΚΟΣ	ΠΕΡΙΓΡΑΦΗ	EURO	ΣΥΣΚ.
02764	1/2"	9,36	1/10

ΚΑΝΟΥΛΑ ΜΙΝΙ ΚΡΑΣΙΟΥ

ΚΩΔΙΚΟΣ	ΠΕΡΙΓΡΑΦΗ	EURO	ΣΥΣΚ.
02755	Φ12 x Φ15	7,61	1/20
02756	Φ14 - Φ18	11,20	1/12

**ΚΩΝΟΣ ΒΑΡΕΛΙΩΝ ΚΡΑΣΙΟΥ
1/2" ΘΗΛ. ΧΡΩΜΕ**

ΚΩΔΙΚΟΣ	ΠΕΡΙΓΡΑΦΗ	EURO	ΣΥΣΚ.
04750	Φ16	7,10	10/50
04751	Φ22	9,15	10/30/150

**ΠΕΙΡΟΣ Φ9-13 ΒΑΡΕΛΙΟΥ
(ΕΞΑΕΡΙΣΤΙΚΟ)
ΟΡΕΙΧΑΛΚΙΝΟΣ**

ΚΩΔΙΚΟΣ	ΠΕΡΙΓΡΑΦΗ	EURO	ΣΥΣΚ.
04749		3,48	10/100

**ΚΑΝΟΥΛΑ N.248 BRONZE
ΠΑΓΚΟΥ ΜΟΝΗ**

ΚΩΔΙΚΟΣ	ΠΕΡΙΓΡΑΦΗ	EURO	ΣΥΣΚ.
00360	1/2"	165,43	1

**ΚΑΝΟΥΛΑ N.249 BRONZE
ΠΑΓΚΟΥ ΜΟΝΗ**

ΚΩΔΙΚΟΣ	ΠΕΡΙΓΡΑΦΗ	EURO	ΣΥΣΚ.
00361	1/2"	154,32	1

**ΚΑΝΟΥΛΑ N.250 BRONZE
ΠΑΓΚΟΥ ΜΟΝΗ**

ΚΩΔΙΚΟΣ	ΠΕΡΙΓΡΑΦΗ	EURO	ΣΥΣΚ.
00362	1/2"	154,32	1

Τεχνικά Χαρακτηριστικά

ΥΨΟΣ: 31 cm , ΠΡΟΕΞΟΧΗ: 21 cm

ΚΑΝΟΥΛΕΣ / ΜΠΑΤΑΡΙΕΣ ΟΡΕΙΧΑΛΚΙΝΕΣ BRONZE ΙΤΑΛΙΑΣ**ΚΑΝΟΥΛΑ N.202 BRONZE
ΠΑΓΚΟΥ "ΗΜΙΚΥΚΛΙΟ"**

ΚΩΔΙΚΟΣ	ΠΕΡΙΓΡΑΦΗ	EURO	ΣΥΣΚ.
00298	1/2"	248,16	1

**ΚΑΝΟΥΛΑ N.201 BRONZE
ΠΑΓΚΟΥ "ΑΨΙΔΑ" ΜΕ
ΣΤΑΘΕΡΟ ΡΟΥΞΟΥΝΙ**

ΚΩΔΙΚΟΣ	ΠΕΡΙΓΡΑΦΗ	EURO	ΣΥΣΚ.
00337	1/2"	120,32	1

**ΚΑΝΟΥΛΑ N.251 "ΔΡΑΚΟΣ"
BRONZE ΠΑΓΚΟΥ ΜΟΝΗ**

ΚΩΔΙΚΟΣ	ΠΕΡΙΓΡΑΦΗ	EURO	ΣΥΣΚ.
00363	1/2"	162,45	1

**ΜΠΑΤΑΡΙΑ N.175/L
(ΝΕΡΟΧΥΤΗ-ΝΙΠΤΗΡΑ) ΜΙΑΣ
ΟΠΗΣ ΛΕΙΑ BRONZE**

ΚΩΔΙΚΟΣ	ΠΕΡΙΓΡΑΦΗ	EURO	ΣΥΣΚ.
00296		188,76	1

**ΜΠΑΤΑΡΙΑ N.175 ΜΙΑΣ ΟΠΗΣ
"ΔΡΑΚΟΣ" BRONZE**

ΚΩΔΙΚΟΣ	ΠΕΡΙΓΡΑΦΗ	EURO	ΣΥΣΚ.
00295		178,68	1

**ΚΑΝΟΥΛΑ N.304/A BRONZE
ΤΟΙΧΟΥ ΑΝΩ ΡΟΗΣ ΜΟΝΗ
ΜΕ ΡΟΖΕΤΑ**

ΚΩΔΙΚΟΣ	ΠΕΡΙΓΡΑΦΗ	EURO	ΣΥΣΚ.
00301	1/2"	88,06	1

**ΚΑΝΟΥΛΑ N.304 BRONZE
ΤΟΙΧΟΥ ΚΑΤΩ ΡΟΗΣ ΜΟΝΗ
ΜΕ ΡΟΖΕΤΑ**

ΚΩΔΙΚΟΣ	ΠΕΡΙΓΡΑΦΗ	EURO	ΣΥΣΚ.
00300	1/2"	88,07	1

**ΔΙΑΚΟΠΤΗΣ N.142/1
ΕΝΤΟΙΧΙΣΜΟΥ ΣΦΑΙΡΙΚΟΣ
BRONZE**

ΚΩΔΙΚΟΣ	ΠΕΡΙΓΡΑΦΗ	EURO	ΣΥΣΚ.
00224	1/2"	59,51	1

ΚΑΝΟΥΛΕΣ / ΜΠΑΤΑΡΙΕΣ ΟΡΕΙΧΑΛΚΙΝΕΣ BRONZE ΙΤΑΛΙΑΣ



**ΜΠΑΤΑΡΙΑ Ν.220 BRONZE
ΚΟΥΖΙΝΑΣ ΤΟΙΧΟΥ ΚΑΤΩ
ΡΟΗΣ**



**ΜΠΑΤΑΡΙΑ Ν.222 BRONZE
ΚΟΥΖΙΝΑΣ ΤΟΙΧΟΥ ΑΝΩ
ΡΟΗΣ**

ΚΩΔΙΚΟΣ	ΠΕΡΙΓΡΑΦΗ	EURO	ΣΥΣΚ.
00348		243,65	1

ΚΩΔΙΚΟΣ	ΠΕΡΙΓΡΑΦΗ	EURO	ΣΥΣΚ.
00350		243,65	1



**ΔΙΑΚΟΠΤΗΣ ΙΣΙΟΣ Ν.347
BRONZE ΘΗΛ. ΘΗΛ.
ΔΙΚΤΥΟΥ ΝΕΡΟΥ ΜΕ ΛΑΒΗ
ΣΤΑΥΡΟ**



**ΦΙΛΤΡΑΚΙ ΟΡΕΙΧΑΛΚΙΝΟ 3/8"
ΑΡΣ. ΜΕ O-RING ΚΑΙ
ΠΛΑΣΤΙΚΟ ΕΝΘΕΤΟ ΓΙΑ
ΚΑΝΟΥΛΑ ΔΙΑΚΟΣΜΗΤΙΚΗ**

ΚΩΔΙΚΟΣ	ΠΕΡΙΓΡΑΦΗ	EURO	ΣΥΣΚ.
11659	1/2"	39,20	1/15

ΚΩΔΙΚΟΣ	ΠΕΡΙΓΡΑΦΗ	EURO	ΣΥΣΚ.
00423	3/8"	3,75	1



**ΦΙΛΤΡΑΚΙ ΧΡΥΣΟ 3/8" ΑΡΣ.
ΜΕ O-RING ΚΑΙ ΠΛΑΣΤΙΚΟ
ΕΝΘΕΤΟ ΓΙΑ ΚΑΝΟΥΛΑ
ΔΙΑΚΟΣΜΗΤΙΚΗ**



**ΡΑΚΟΡ ΚΑΝΟΥΛΩΝ LUX
ΚΙΤΡΙΝΟ**

ΚΩΔΙΚΟΣ	ΠΕΡΙΓΡΑΦΗ	EURO	ΣΥΣΚ.
00424		3,58	1

ΚΩΔΙΚΟΣ	ΠΕΡΙΓΡΑΦΗ	EURO	ΣΥΣΚ.
00410	3/4" x Φ16	4,84	10



**ΡΑΚΟΡ LUX ΧΡΩΜΕ 22x1 x
Φ16 ΓΙΑ ΡΟΥΞΟΥΝΙΑ &
ΚΑΝΟΥΛΑ Ν.266/C**



**ΡΑΚΟΡ ΚΑΝΟΥΛΩΝ ΚΙΤΡΙΝΑ
ΟΡΕΙΧΑΛΚΙΝΑ**

ΚΩΔΙΚΟΣ	ΠΕΡΙΓΡΑΦΗ	EURO	ΣΥΣΚ.
00411	22x1 x Φ15	2,72	1/10

ΚΩΔΙΚΟΣ	ΠΕΡΙΓΡΑΦΗ	EURO	ΣΥΣΚ.
00579	3/4" x Φ14	1,34	10/100

ΑΝΤΑΛΛΑΚΤΙΚΑ ΚΑΝΟΥΛΩΝ**ΡΑΚΟΡ LUX ΧΡΩΜΕ 3/4" X
Φ16 ΓΙΑ ΚΑΝΟΥΛΑ 1/2"**

ΚΩΔΙΚΟΣ	ΠΕΡΙΓΡΑΦΗ	EURO	ΣΥΣΚ.
00409	3/4" x Φ16	7,84	10

**ΡΑΚΟΡ ΚΑΝΟΥΛΩΝ ΧΡΩΜΕ**

ΚΩΔΙΚΟΣ	ΠΕΡΙΓΡΑΦΗ	EURO	ΣΥΣΚ.
00576	3/4" x Φ14	1,24	10/100/100
00577	1" x Φ20	1,94	10/80
00578	1"1/4 x Φ27	4,28	1/5/30

**ΡΑΚΟΡ ΚΑΝΟΥΛΩΝ LUX
BRONZE**

ΚΩΔΙΚΟΣ	ΠΕΡΙΓΡΑΦΗ	EURO	ΣΥΣΚ.
00413	3/4" x Φ16	3,20	1/10
00412	22x1 x Φ15	4,31	1/10

**ΚΛΕΙΔΙ ΚΑΝΟΥΛΑΣ
ΟΡΕΙΧΑΛΚΙΝΟ ΧΡΩΜΕ 6X6
MM**

ΚΩΔΙΚΟΣ	ΠΕΡΙΓΡΑΦΗ	EURO	ΣΥΣΚ.
02769		1,22	10/200

**ΡΟΖΕΤΑ LUX ΧΡΩΜΕ SASSI**

ΚΩΔΙΚΟΣ	ΠΕΡΙΓΡΑΦΗ	EURO	ΣΥΣΚ.
05008	1/2" x Φ60	0,86	100/1000

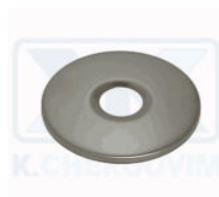
**ΡΟΖΕΤΕΣ INOX Η5 mm
ΕΠΙΠΕΔΕΣ**

ΚΩΔΙΚΟΣ	ΠΕΡΙΓΡΑΦΗ	EURO	ΣΥΣΚ.
12247	1/2" x Φ78	0,70	1

**ΚΟΝΤΡΑ ΠΑΞΙΜΑΔΙ 1/2" X
Φ55 ΜΕ ΦΛΑΝΤΖΑ 3 ΟΠΩΝ
ΟΡΕΙΧΑΛΚΙΝΟ ΧΡΩΜΕ**

ΚΩΔΙΚΟΣ	ΠΕΡΙΓΡΑΦΗ	EURO	ΣΥΣΚ.
12248	1/2" x Φ55	7,50	10

**ΡΟΖΕΤΑ INOX Φ150 ΜΕ ΟΠΗ
Φ7 mm & ΒΙΔΑ 1/4" ΧΡΩΜΕ**

ΚΩΔΙΚΟΣ	ΠΕΡΙΓΡΑΦΗ	EURO	ΣΥΣΚ.
12249	1/2" x Φ55	3,52	1/10/50

ΡΟΖΕΤΕΣ ΚΑΝΟΥΛΩΝ**ΡΟΖΕΤΕΣ ΙΝΟΧ ΕΠΙΠΕΔΕΣ****ΡΟΖΕΤΕΣ ΧΡΩΜΕ ΜΕ ΠΑΤΟΥΡΑ**

ΚΩΔΙΚΟΣ	ΠΕΡΙΓΡΑΦΗ	EURO	ΣΥΣΚ.
03217	1/2" x Φ60	0,26	100/4000
03345	3/4" x Φ60	0,28	1/10

ΚΩΔΙΚΟΣ	ΠΕΡΙΓΡΑΦΗ	EURO	ΣΥΣΚ.
03226	1/2" x Φ73	0,99	100/1000
03227	3/4" x Φ73	1,01	1/100
03228	1" x Φ73	1,34	10

ΡΟΖΕΤΕΣ ΟΡΕΙΧΑΛΚΙΝΕΣ ΚΙΤΡΙΝΕΣ ΜΕ ΠΑΤΟΥΡΑ**ΡΟΖΕΤΑ Ν.269 BRONZE ΜΕ ΠΑΤΟΥΡΑ**

ΚΩΔΙΚΟΣ	ΠΕΡΙΓΡΑΦΗ	EURO	ΣΥΣΚ.
03234	1/2" x Φ58	0,67	10/200
03235	1/2" x Φ73	1,12	10/200
03236	3/4" x Φ73	0,75	10
03237	1" x Φ73	0,93	10

ΚΩΔΙΚΟΣ	ΠΕΡΙΓΡΑΦΗ	EURO	ΣΥΣΚ.
03372	1/2" x Φ58	2,86	1/100
03373	1/2" x Φ73	3,93	1/100
06085	3/4" x Φ73	4,21	

ΡΟΖΕΤΑ 1/2" X Φ68 ΧΡΩΜΕ**ΡΟΖΕΤΕΣ ΠΛΑΚΕ ΧΡΩΜΕ Φ120 - H11**

ΚΩΔΙΚΟΣ	ΠΕΡΙΓΡΑΦΗ	EURO	ΣΥΣΚ.
03224	1/2" x h10	1,53	1/10/80
03225	1/2" x h20	1,96	25

ΚΩΔΙΚΟΣ	ΠΕΡΙΓΡΑΦΗ	EURO	ΣΥΣΚ.
03220	3/4"	6,57	1
03221	1"	7,66	1

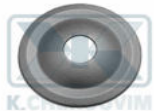
ΡΟΖΕΤΕΣ Ν.267 ΜΑΤ ΧΡΩΜΕ ΣΦΥΡΗΛΑΤΕΣ**ΡΟΖΕΤΕΣ Ν.267 ΓΥΑΛΙΣΤΕΡΕΣ ΧΡΩΜΕ ΣΦΥΡΗΛΑΤΕΣ**

ΚΩΔΙΚΟΣ	ΠΕΡΙΓΡΑΦΗ	EURO	ΣΥΣΚ.
00256	1/2" x Φ60	9,09	1

ΚΩΔΙΚΟΣ	ΠΕΡΙΓΡΑΦΗ	EURO	ΣΥΣΚ.
00249	1/2" x Φ82	17,17	1
00250	1/2" x Φ100	23,27	1
00251	3/4" x Φ82	12,90	1
00252	3/4" x Φ100	23,27	1

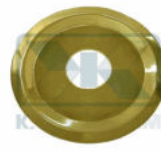
ΡΟΖΕΤΕΣ ΚΑΝΟΥΛΩΝ**ΡΟΖΕΤΕΣ N.267 MAT
ΚΙΤΡΙΝΕΣ ΣΦΥΡΗΛΑΤΕΣ****ΡΟΖΕΤΕΣ N.267
ΓΥΑΛΙΣΤΕΡΕΣ ΚΙΤΡΙΝΕΣ
ΣΦΥΡΗΛΑΤΕΣ**

ΚΩΔΙΚΟΣ	ΠΕΡΙΓΡΑΦΗ	EURO	ΣΥΣΚ.
00188	1/2" x Φ60	8,66	1
00189	1/2" x Φ82	17,98	1

ΚΩΔΙΚΟΣ	ΠΕΡΙΓΡΑΦΗ	EURO	ΣΥΣΚ.
00197	1/2" x Φ82	13,94	1

**ΡΟΖΕΤΕΣ N.267 BRONZE
ΣΦΥΡΗΛΑΤΕΣ****ΡΟΖΕΤΑ N.268 BRONZE
"ΜΑΡΓΑΡΙΤΑ" ΧΥΤΗ**

ΚΩΔΙΚΟΣ	ΠΕΡΙΓΡΑΦΗ	EURO	ΣΥΣΚ.
00375	1/2" x Φ60	8,66	1/100
00376	1/2" x Φ82	12,87	1
00377	3/4" x Φ100	21,05	1
00378	1" x Φ100	21,05	1

ΚΩΔΙΚΟΣ	ΠΕΡΙΓΡΑΦΗ	EURO	ΣΥΣΚ.
00379	1/2" x Φ62	7,28	1

**ΡΟΖΕΤΑ ΓΙΑ ΚΑΝΟΥΛΑ N.310
MAT ΧΡΩΜΕ****ΡΟΖΕΤΑ ΓΙΑ ΚΑΝΟΥΛΑ N.310
MAT ΚΙΤΡΙΝΗ**

ΚΩΔΙΚΟΣ	ΠΕΡΙΓΡΑΦΗ	EURO	ΣΥΣΚ.
00258	1/2" x Φ70	7,96	1/50

ΚΩΔΙΚΟΣ	ΠΕΡΙΓΡΑΦΗ	EURO	ΣΥΣΚ.
00190	1/2" x Φ70	6,36	1/50/250

**ΡΟΖΕΤΑ ΓΙΑ ΚΑΝΟΥΛΑ N.310
ΓΥΑΛΙΣΤΕΡΗ ΚΙΤΡΙΝΗ****ΡΟΖΕΤΑ N.184/D BRONZE
ΣΦΥΡΗΛΑΤΗ**

ΚΩΔΙΚΟΣ	ΠΕΡΙΓΡΑΦΗ	EURO	ΣΥΣΚ.
00199	1/2" x Φ70	6,40	1

ΚΩΔΙΚΟΣ	ΠΕΡΙΓΡΑΦΗ	EURO	ΣΥΣΚ.
00327	1/2" x Φ72	15,60	1

ΡΟΖΕΤΕΣ ΚΑΝΟΥΛΩΝ

**ΡΟΖΕΤΑ ΓΙΑ ΚΑΝΟΥΛΑ
N.147/C BRONZE**



ΚΩΔΙΚΟΣ	ΠΕΡΙΓΡΑΦΗ	EURO	ΣΥΣΚ.
00231	1/2" x Φ52	5,21	1

**ΡΟΖΕΤΑ N.184/B BRONZE
ΧΥΤΗ**



ΚΩΔΙΚΟΣ	ΠΕΡΙΓΡΑΦΗ	EURO	ΣΥΣΚ.
00326	3/4" x Φ95	14,36	1

**ΡΟΖΕΤΑ N.278 BRONZE
"FIORE" ΧΥΤΗ**



ΚΩΔΙΚΟΣ	ΠΕΡΙΓΡΑΦΗ	EURO	ΣΥΣΚ.
00383	1/2" x Φ115	46,06	1

**ΡΟΖΕΤΑ "SOLE - LUNA"
ΓΥΑΛΙΣΤΕΡΗ ΚΙΤΡΙΝΗ**



ΚΩΔΙΚΟΣ	ΠΕΡΙΓΡΑΦΗ	EURO	ΣΥΣΚ.
00198	1/2" x Φ120	14,21	1

ΣΤΟΜΙΟ N.125 BRONZE



ΚΩΔΙΚΟΣ	ΠΕΡΙΓΡΑΦΗ	EURO	ΣΥΣΚ.
00201	1/2"	23,01	1
00202	3/4"	27,61	1

**ΣΤΟΜΙΟ N.146 BRONZE ME
ΦΙΛΤΡΑΚΙ**



ΚΩΔΙΚΟΣ	ΠΕΡΙΓΡΑΦΗ	EURO	ΣΥΣΚ.
00227	1/2"	29,40	1

**ΜΑΣΚΑ "ΚΟΠΕΛΑ" N.144/1
ME ΟΠΗ BRONZE**



ΚΩΔΙΚΟΣ	ΠΕΡΙΓΡΑΦΗ	EURO	ΣΥΣΚ.
00292	1/2"	69,02	1

**ΜΑΣΚΑ ME ΣΤΟΜΙΟ N.135
ΑΡΣ. BRONZE**



ΚΩΔΙΚΟΣ	ΠΕΡΙΓΡΑΦΗ	EURO	ΣΥΣΚ.
00214	3/4"	57,51	1

ΣΤΟΜΙΑ ΔΙΑΚΟΣΜΗΤΙΚΑ ΜΠΡΟΥΝΤΖΙΝΑ**ΜΑΣΚΑ ΜΕ ΣΤΟΜΙΟ Ν.116
ΘΗΛ. BRONZE****ΡΟΖΕΤΑ ΜΕ ΣΤΟΜΙΟ Ν.137
ΑΡΣ. BRONZE**

ΚΩΔΙΚΟΣ	ΠΕΡΙΓΡΑΦΗ	EURO	ΣΥΣΚ.
00176	1/2"	54,99	1

ΚΩΔΙΚΟΣ	ΠΕΡΙΓΡΑΦΗ	EURO	ΣΥΣΚ.
00218	3/4"	48,33	1

**ΒΑΤΡΑΧΟΣ Ν.155 BRONZE****ΚΕΦΑΛΗ ΛΕΟΝΤΟΣ Ν.185,
ΜΕΣΑΙΑ BRONZE**

ΚΩΔΙΚΟΣ	ΠΕΡΙΓΡΑΦΗ	EURO	ΣΥΣΚ.
00240		46,02	1
00241	10,50 x 12,00	98,40	1
00242	13,50 x 15,00	160,33	1

ΚΩΔΙΚΟΣ	ΠΕΡΙΓΡΑΦΗ	EURO	ΣΥΣΚ.
00328		97,67	1

**ΚΕΦΑΛΗ ΛΕΟΝΤΟΣ Ν.156,
ΜΕΓΑΛΗ BRONZE****ΚΕΦΑΛΗ ΑΡΚΟΥΔΑΣ Ν.181
BRONZE**

ΚΩΔΙΚΟΣ	ΠΕΡΙΓΡΑΦΗ	EURO	ΣΥΣΚ.
00243		138,03	1

ΚΩΔΙΚΟΣ	ΠΕΡΙΓΡΑΦΗ	EURO	ΣΥΣΚ.
00322		151,91	1

**ΔΙΑΚΟΠΤΗΣ ΚΑΛΟΡΙΦΕΡ
Ν.287 BRONZE ΜΕ ΒΟΛΑΝ
ΓΩΝΙΑΚΟΣ****ΔΙΑΚΟΠΤΗΣ ΚΑΛΟΡΙΦΕΡ
Ν.288 BRONZE
ΡΥΘΜΙΣΤΙΚΟΣ ΓΩΝΙΑΚΟΣ**

ΚΩΔΙΚΟΣ	ΠΕΡΙΓΡΑΦΗ	EURO	ΣΥΣΚ.
00385	1/2"	40,89	1

ΚΩΔΙΚΟΣ	ΠΕΡΙΓΡΑΦΗ	EURO	ΣΥΣΚ.
00386	1/2"	40,89	1

ΕΞΑΡΤΗΜΑΤΑ ΚΑΛΟΡΙΦΕΡ BRONZE



**ΔΙΑΚΟΠΤΗΣ ΚΑΛΟΡΙΦΕΡ
N.292 BRONZE ΜΕ ΛΑΒΗ
1/2" ΓΩΝΙΑΚΟΣ**



**ΕΞΑΕΡΙΣΤΙΚΟ ΚΑΛΟΡΙΦΕΡ
N.280 BRONZE**

ΚΩΔΙΚΟΣ	ΠΕΡΙΓΡΑΦΗ	EURO	ΣΥΣΚ.
00388	1/2"	95,62	1

ΚΩΔΙΚΟΣ	ΠΕΡΙΓΡΑΦΗ	EURO	ΣΥΣΚ.
00384	1/2"	5,40	1



**ΤΑΠΑ BRONZE N.289 ΑΡΣ.
1/2" ΚΑΛΟΡΙΦΕΡ**



**ΕΚΘΕΤΗΡΙΟ PLEXIGLASS 6
ΟΠΩΝ ΕΠΙΚΑΘΙΜΕΝΟ**

ΚΩΔΙΚΟΣ	ΠΕΡΙΓΡΑΦΗ	EURO	ΣΥΣΚ.
00387	1/2"	15,53	

ΚΩΔΙΚΟΣ	ΠΕΡΙΓΡΑΦΗ	EURO	ΣΥΣΚ.
00428		81,19	1

ΤΑΙΝΙΕΣ ΑΥΤΟΚΟΛΛΗΤΕΣ ΣΥΣΚΕΥΑΣΙΑΣ



**ΤΑΙΝΙΑ PVC ΔΙΑΦΑΝΗ
ΑΘΟΥΡΒΗ ΑΥΤΟΚΟΛΛΗΤΗ**

ΚΩΔΙΚΟΣ	ΠΕΡΙΓΡΑΦΗ	EURO	ΣΥΣΚ.
06065	48 mm x 60 m	3,90	6/72



**ΤΑΙΝΙΑ PVC "ΕΥΘΡΑΥΣΤΟΝ"
ΛΕΥΚΗ ΜΕ ΚΟΚΚΙΝΑ
ΓΡΑΜΜΑΤΑ ΑΥΤΟΚΟΛΛΗΤΗ**

ΚΩΔΙΚΟΣ	ΠΕΡΙΓΡΑΦΗ	EURO	ΣΥΣΚ.
11259	48 mm x 60 m	4,68	3/72



**ΤΑΙΝΙΑ PPA ΔΙΑΦΑΝΗ
ΑΘΟΥΡΒΗ ΑΥΤΟΚΟΛΛΗΤΗ**

ΚΩΔΙΚΟΣ	ΠΕΡΙΓΡΑΦΗ	EURO	ΣΥΣΚ.
11258	38 mm x 60 m	1,38	4/96
07140	48 mm x 60 m	1,75	3/72



STRETCH FILM ΕΛΑΣΤΙΚΟ

ΚΩΔΙΚΟΣ	ΠΕΡΙΓΡΑΦΗ	EURO	ΣΥΣΚ.
06064	500 mm x 98 m	9,75	1/6

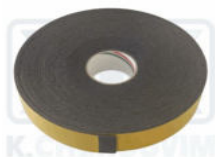

**ΤΑΙΝΙΑ ARMAFLEX
ΜΟΝΩΤΙΚΗ ΑΥΤΟΚΟΛΛΗΤΗ**

ΚΩΔΙΚΟΣ	ΠΕΡΙΓΡΑΦΗ	EURO	ΣΥΣΚ.
11679	50 mm x 20 m	15,63	1/6



**ΤΑΙΝΙΑ ΑΛΟΥΜΙΝΙΟΥ
ΑΥΤΟΚΟΛΛΗΤΗ**

ΚΩΔΙΚΟΣ	ΠΕΡΙΓΡΑΦΗ	EURO	ΣΥΣΚ.
11215	50 mm x 10 m	1,98	1/36



**ΤΑΙΝΙΑ ΗΛΕΚΤΡΟΛΟΓΙΚΗ
ΜΟΝΩΤΙΚΗ ΑΥΤΟΚΟΛΛΗΤΗ**

ΚΩΔΙΚΟΣ	ΠΕΡΙΓΡΑΦΗ	EURO	ΣΥΣΚ.
11217	ΛΕΥΚΟ	1,00	10/250
11257	ΜΑΥΡΟ	1,00	10/250



**ΤΑΙΝΙΑ ΚΛΙΜΑΤΙΣΤΙΚΩΝ
ΛΕΥΚΗ ΜΟΝΩΤΙΚΗ
ΑΥΤΟΚΟΛΛΗΤΗ**

ΚΩΔΙΚΟΣ	ΠΕΡΙΓΡΑΦΗ	EURO	ΣΥΣΚ.
11216	50 mm x 20 m	2,83	4/120

ΤΑΙΝΙΕΣ ΜΟΝΩΤΙΚΕΣ - ΠΡΟΣΤΑΣΙΑΣ



ΤΑΙΝΙΑ ΥΦΑΣΜΑΤΙΝΗ DUCT ΤΑΡΕ ΑΥΤΟΚΟΛΛΗΤΗ



ΣΑΚΟΥΛΕΣ AIR BAG ΣΥΣΚΕΥΑΣΙΑΣ

ΚΩΔΙΚΟΣ	ΠΕΡΙΓΡΑΦΗ	EURO	ΣΥΣΚ.
11267	ΛΕΥΚΟ	2,08	1/36
11268	ΜΑΥΡΟ	2,08	1/36
11269	ΑΣΗΜΙ	2,08	1/36

ΚΩΔΙΚΟΣ	ΠΕΡΙΓΡΑΦΗ	EURO	ΣΥΣΚ.
08269	14 x 23 cm	0,31	10



ΑΕΡΟΠΛΑΣΤ STRONG ΜΕ ΦΥΣΑΛΙΔΕΣ ΑΕΡΑ



ΣΑΚΟΥΛΕΣ ΡΕ ΣΥΣΚΕΥΑΣΙΑΣ ΔΙΑΦΑΝΕΣ

ΚΩΔΙΚΟΣ	ΠΕΡΙΓΡΑΦΗ	EURO	ΣΥΣΚ.
11766	1,0 m x 50 m	30,24	1

ΚΩΔΙΚΟΣ	ΠΕΡΙΓΡΑΦΗ	EURO	ΣΥΣΚ.
11223	10 x 14 cm	0,05	220
11224	10 x 52 cm	0,13	70
05789	14 x 23 cm	0,09	115
11225	15 x 50 cm	0,18	
05790	20 x 25 cm	0,13	70
06072	20 x 35 cm	0,20	50
05791	25 x 50 cm	0,28	35
11226	25 x 70 cm	0,39	25
06099	35 x 50 cm	0,49	20
08997	45 x 60 cm	0,99	10



ΧΑΡΤΙ ΣΥΣΚΕΥΑΣΙΑΣ ΟΝΤΟΥΛΕ

ΚΩΔΙΚΟΣ	ΠΕΡΙΓΡΑΦΗ	EURO	ΣΥΣΚ.
06066	100 cm	44,23	1

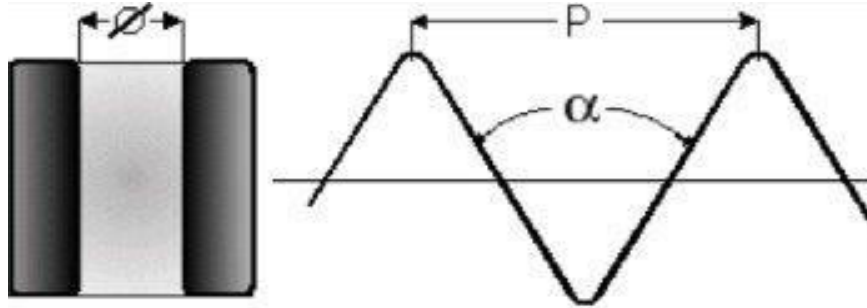
ΔΙΑΣΤΑΣΕΙΣ ΚΥΛΙΝΔΡΙΚΩΝ ΣΠΕΙΡΩΜΑΤΩΝ ΣΩΛΗΝΑ
BSP/G Gas ISO 7/1

 α = Γωνία σπειρώματος = 55°

G = Διάσταση σπειρώματος σε ίντσες

D = Εξωτερική διάμετρος σε mm

P = Βήμα σπειρώματος σε mm

Spp = Σπείρες ανά ίντσα

 \varnothing = Εσωτερική διάμετρος σε mm

G	D (mm)	P (mm)	Spp	Ø (mm)
1/8"	9,728	0,907	28	8,70
1/4"	13,157	1,337	19	11,80
3/8"	16,662	1,337	19	15,30
1/2"	20,955	1,814	14	19,00
5/8"	22,911	1,814	14	21,00
3/4"	26,441	1,814	14	24,50
7/8"	30,201	1,814	14	28,25
1"	33,249	2,309	11	30,75
1 1/8"	37,897	2,309	11	35,50
1 1/4"	41,910	2,309	11	39,50
1 3/8"	44,323	2,309	11	41,50
1 1/2"	47,803	2,309	11	45,00
1 3/4"	53,746	2,309	11	51,00
2"	59,614	2,309	11	57,00
2 1/4"	65,710	2,309	11	63,00
2 1/2"	75,184	2,309	11	72,50
2 3/4"	81,534	2,309	11	79,00
3"	87,884	2,309	11	85,50
3 1/4"	93,980	2,309	11	91,50
3 1/2"	100,330	2,309	11	97,75
3 3/4"	106,680	2,309	11	104,00
4"	113,030	2,309	11	110,50
4 1/2"	125,730	2,309	11	123,00
5"	138,430	2,309	11	136,00
5 1/2"	151,130	2,309	11	148,50
6"	163,830	2,309	11	161,50
8"	214,630	2,540	10	211,50

K. ΧΕΡΟΥΒΕΙΜ Α.Ε.

Θέση Μνήμα Κατή, Ριτσώνα, Τ.Θ. 146, 34100 Βαθύ Αυλίδας

Τηλ.: 2262071117, Fax: 2262071257

www.kcherouvim.gr e-mail: info@kcherouvim.gr

Αντιστοιχία mesh - microns για φίλτρα

Sieve Designation		Nominal Sieve Opening		
Standard	Mesh	inches	mm	Microns
25.4 mm	1 in.	1.00	25.4	25400
22.6 mm	7/8 in.	0.875	22.6	22600
19.0 mm	3/4 in.	0.750	19.0	19000
16.0 mm	5/8 in.	0.625	16.0	16000
13.5 mm	0.530 in.	0.530	13.5	13500
12.7 mm	1/2 in.	0.500	12.7	12700
11.2 mm	7/16 in.	0.438	11.2	11200
9.51 mm	3/8 in.	0.375	9.51	9510
8.00 mm	5/16 in.	0.312	8.00	8000
6.73 mm	0.265 in.	0.265	6.73	6730
6.35 mm	1/4 in.	0.250	6.35	6350
5.66 mm	No.3 1/2	0.223	5.66	5660
4.76 mm	No. 4	0.187	4.76	4760
4.00 mm	No. 5	0.157	4.00	4000
3.36 mm	No. 6	0.132	3.36	3360
2.83 mm	No. 7	0.111	2.83	2830
2.38 mm	No. 8	0.0937	2.38	2380
2.00 mm	No. 10	0.0787	2.00	2000
1.68 mm	No. 12	0.0661	1.68	1680
1.41 mm	No. 14	0.0555	1.41	1410
1.19 mm	No. 16	0.0469	1.19	1190
1.00 mm	No. 18	0.0394	1.00	1000
0.841 mm	No. 20	0.0331	0.841	841
0.707 mm	No. 25	0.0278	0.707	707
0.595 mm	No. 30	0.0234	0.595	595
0.500 mm	No. 35	0.0197	0.500	500
0.420 mm	No. 40	0.0165	0.420	420
0.354 mm	No. 45	0.0139	0.354	354
0.297 mm	No. 50	0.0117	0.297	297
0.250 mm	No. 60	0.0098	0.250	250
0.210 mm	No. 70	0.0083	0.210	210
0.177 mm	No. 80	0.0070	0.177	177
0.149 mm	No. 100	0.0059	0.149	149
0.125 mm	No. 120	0.0049	0.125	125
0.105 mm	No. 140	0.0041	0.105	105
0.088 mm	No. 170	0.0035	0.088	88
0.074 mm	No. 200	0.0029	0.074	74
0.063 mm	No. 230	0.0025	0.063	63
0.053 mm	No. 270	0.0021	0.053	53
0.044 mm	No. 325	0.0017	0.044	44
0.037 mm	No. 400	0.0015	0.037	37

K. ΧΕΡΟΥΒΕΙΜ Α.Ε.

Θέση Μνήμα Κατή, Ριτσώνα Τ.Θ. 146, 34100 Βαθύ Αυλίδας

Τηλ.: 2262071117, Fax: 2262071257

www.kcherouvim.gr e-mail: info@kcherouvim.gr

**ΔΙΑΣΤΑΣΕΙΣ ΣΠΕΙΡΩΜΑΤΩΝ ΓΙΑ ΒΙΔΕΣ
BSW WHITWORTH ΣΕ ΙΝΤΣΕΣ**

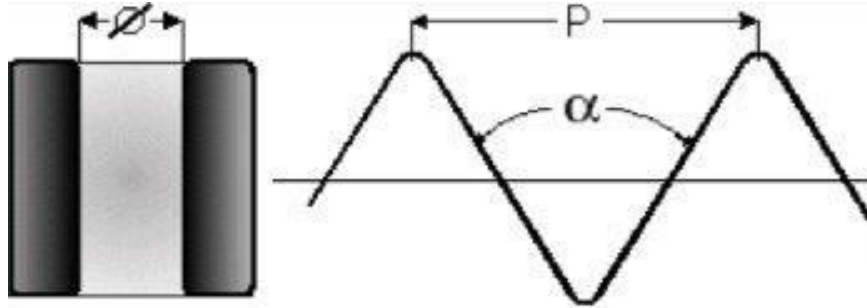

α = Γωνία σπειρώματος = 55°

P = Βήμα σπειρώματος σε mm

W = Διάσταση σπειρώματος σε ίντσες

Spp = Σπείρες ανά ίντσα

D = Εξωτερική διάμετρος σε mm

Ø = Εσωτερική διάμετρος σε mm

W	D (mm)	P (mm)	Spp	Ø (mm)
1/16"	1,587	0,423	60	1,20
3/32"	2,381	0,529	48	1,90
1/8"	3,175	0,635	40	2,50
5/32"	3,969	0,793	32	3,20
3/16"	4,762	1,058	24	3,70
7/32"	5,556	1,058	24	4,50
1/4"	6,350	1,270	20	5,10
5/16"	7,938	1,411	18	6,50
3/8"	9,525	1,588	16	7,90
7/16"	11,113	1,814	14	9,20
1/2"	12,700	2,117	12	10,40
5/8"	15,876	2,309	11	13,40
3/4"	19,050	2,540	10	16,25
7/8"	22,225	2,822	9	19,25
1"	25,400	3,175	8	22,00
1"1/8	28,575	3,629	7	24,50
1"1/4	31,750	3,629	7	27,75
1"3/8	34,925	4,233	6	30,25
1"1/2	38,100	4,233	6	33,50
1"5/8	41,276	5,080	5	35,50
1"3/4	44,450	5,080	5	38,50
1"7/8	47,625	5,645	4,5	41,25
2"	50,800	5,645	4,5	44,50
2"1/4	57,150	6,350	4	50,00
2"1/2	63,500	6,350	4	56,00
2"3/4	69,850	7,257	3,5	61,50
3"	76,200	7,257	3,5	68,00

K. ΧΕΡΟΥΒΕΙΜ Α.Ε.

Θέση Μνήμα Κατή, Ριτσώνα, Τ.Θ. 146, 34100 Βαθύ Αυλίδας

Τηλ.: 2262071117, Fax: 2262071257

www.kcherouvim.gr e-mail: info@kcherouvim.gr



ΔΙΑΣΤΑΣΕΙΣ ΣΠΕΙΡΩΜΑΤΩΝ ΓΙΑ ΒΙΔΕΣ ΜΕΤΡΙΚΩΝ ISO ΣΕ ΧΙΛΙΟΣΤΑ

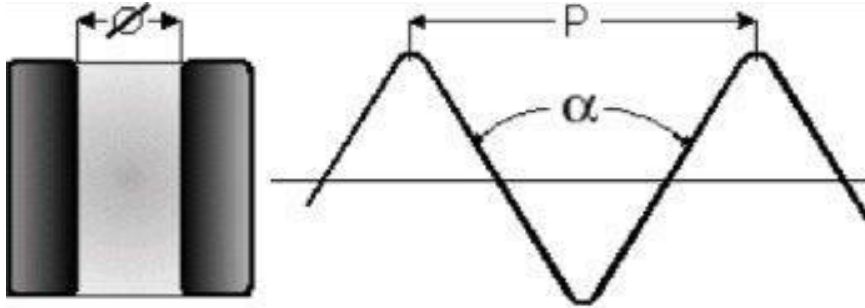

α = Γωνία σπειρώματος = 60°

P = Βήμα σπειρώματος σε mm

M = Διάσταση σπειρώματος σε mm

Ø = Εσωτερική διάμετρος σε mm

M	P (mm)	Ø (mm)
M1,6	0,35	1,25
M1,8	0,35	1,45
M2	0,40	1,60
M2,2	0,45	1,75
M2,5	0,45	2,05
M3	0,50	2,50
M3,5	0,60	2,90
M4	0,70	3,30
M4,5	0,75	3,75
M5	0,80	4,20
M6	1,00	5,00
M7	1,00	6,00
M8	1,25	6,75
M10	1,50	8,50
M12	1,75	10,25
M14	2,00	12,00
M16	2,00	14,00
M18	2,50	15,50
M20	2,50	17,50
M22	2,50	19,50
M24	3,00	21,00
M27	3,00	24,00
M30	3,50	26,50
M33	3,50	29,50
M36	4,00	32,00
M39	4,00	35,00
M42	4,50	37,50

K. ΧΕΡΟΥΒΕΙΜ Α.Ε.

Θέση Μνήμα Κατή, Ριτσώνα, Τ.Θ. 146, 34100 Βαθύ Αυλίδας

Τηλ.: 2262071117, Fax: 2262071257

www.kcherouvim.gr e-mail: info@kcherouvim.gr

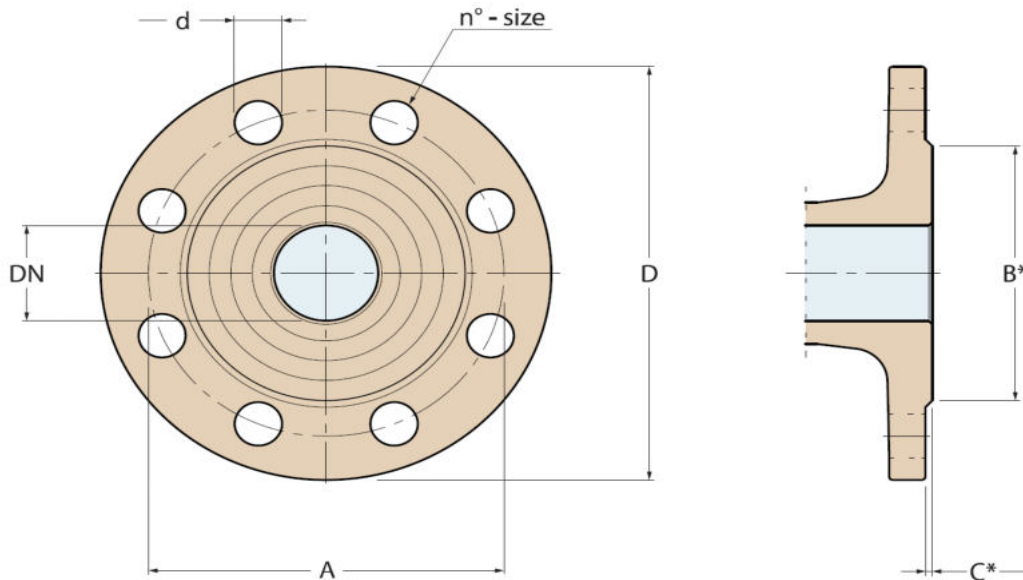
ΠΙΝΑΚΑΣ ΔΙΑΣΤΑΣΕΩΝ ΜΕΤΑΛΛΙΚΩΝ ΦΛΑΝΤΖΩΝ

* Δεν ισχύει για επίπεδες φλάντζες

DN	PN	D	A	B	C	d	n	bulloni-bolt-βίδες
10	PN6	75	50	33	2	11	4	M10
	PN10	90	60	41	2	14	4	M12
	PN16	90	60	41	2	14	4	M12
	PN25	90	60	41	2	14	4	M12
15	PN6	80	55	38	2	11	4	M10
	PN10	95	65	46	2	14	4	M12
	PN16	95	65	46	2	14	4	M12
	PN25	95	65	46	2	14	4	M12
20	PN6	90	65	48	2	11	4	M10
	PN10	105	75	56	2	14	4	M12
	PN16	105	75	56	2	14	4	M12
	PN25	105	75	56	2	14	4	M12
25	PN6	100	75	58	3	11	4	M10
	PN10	115	85	65	3	14	4	M12
	PN16	115	85	65	3	14	4	M12
	PN25	115	85	65	3	14	4	M12
32	PN6	120	90	69	3	14	4	M12
	PN10	140	100	76	3	19	4	M16
	PN16	140	100	76	3	19	4	M16
	PN25	140	100	76	3	19	4	M16
40	PN6	130	100	78	3	14	4	M12
	PN10	150	110	84	3	19	4	M16
	PN16	150	110	84	3	19	4	M16
	PN25	150	110	84	3	19	4	M16
50	PN6	140	110	88	3	14	4	M12
	PN10	165	125	99	3	19	4	M16
	PN16	165	125	99	3	19	4	M16
	PN25	165	125	99	3	19	4	M16
65	PN6	160	130	108	3	14	4	M12
	PN10	185	145	118	3	19	4	M16
	PN16	185	145	118	3	19	4	M16
	PN25	185	145	118	3	19	4	M16

DN	PN	D	A	B	C	d	n	bulloni-bolt-βίδες
80	PN6	190	150	124	3	19	4	M16
	PN10	200	160	132	3	19	4	M16
	PN16	200	160	132	3	19	8	M16
	PN25	200	160	132	3	19	8	M16
100	PN6	210	170	144	3	19	4	M16
	PN10	220	180	156	3	19	8	M16
	PN16	220	180	156	3	19	8	M16
	PN25	235	180	156	3	23	8	M20
125	PN6	240	200	174	3	19	8	M16
	PN10	250	210	184	3	19	8	M16
	PN16	250	210	184	3	19	8	M16
	PN25	250	210	184	3	28	8	M24
150	PN6	265	225	199	3	19	8	M16
	PN10	285	240	211	3	23	8	M20
	PN16	285	240	211	3	23	8	M20
	PN25	300	250	211	3	28	8	M24
200	PN6	320	280	254	3	19	8	M16
	PN10	340	295	266	3	23	8	M20
	PN16	340	295	266	3	23	12	M20
	PN25	360	310	274	3	28	12	M24
250	PN6	375	335	309	3	19	12	M16
	PN10	395	350	319	3	23	12	M20
	PN16	405	355	319	3	28	12	M24
	PN25	425	370	330	3	31	12	M27
300	PN6	440	395	363	4	23	12	M20
	PN10	445	400	370	4	23	12	M20
	PN16	460	410	370	4	28	12	M24
	PN25	485	430	389	4	31	16	M27
400	PN6	540	495	463	4	23	16	M20
	PN10	565	515	480	4	28	16	M24
	PN16	580	525	480	4	31	16	M27
	PN25	620	550	503	4	37	16	M33

ΦΛΟΥΣΟΜΕΤΡΑ WC TREMOLADA

Ελάχιστη πίεση λειτουργίας: 2 Atm

Μέγιστη πίεση λειτουργίας: 6 Atm

Ελάχιστη παροχή σωλήνας δικτύου στις 2 Atm: 90 L/min

Χρόνος παροχής νερού: 4 sec

Ελάχιστη διάσταση σωλήνας δικτύου: 3/4"

ΠΙΝΑΚΑΣ ΤΑΥΤΟΧΡΟΝΗΣ ΧΡΗΣΗΣ ΦΛΟΥΣΟΜΕΤΡΩΝ		
Αριθμός φλουσομέτρων σε εγκατάσταση	Αριθμός φλουσομέτρων σε ταυτόχρονη λειτουργία	Απαιτούμενη παροχή δικτύου σε L/sec
Από 1 έως 3	1	1,5
Από 4 έως 8	2	3,0
Από 9 έως 14	3	4,5
Από 15 έως 20	4	6,0

ΠΙΝΑΚΑΣ ΔΙΑΣΤΑΣΗΣ ΣΩΛΗΝΑΣ ΔΙΚΤΥΟΥ		
Αριθμός φλουσομέτρων σε ταυτόχρονη λειτουργία	Διάσταση σωλήνας για πίεση από 2 έως 3 Atm	Διάσταση σωλήνας για πίεση από 4 έως 5 Atm
1	3/4"	3/4"
2	1"	1"
3	1"1/4	1"1/4
4	1"1/2	1"1/4
5	1"1/2	1"1/2
6	2"	2"

K. ΧΕΡΟΥΒΕΙΜ Α.Ε.

Θέση Μνήμα Κατή, Τ.Θ. 146, 34100 Βαθύ Αυλίδας

Τηλ.: 2262071117, Fax: 2262071257

www.kcherouvim.gr e-mail: sales@kcherouvim.gr



ΚΑΣΕΤΙΝΑ ΜΙΚΡΗ ΚΟΚΚΙΝΗ ΜΕ O-RING ΣΕ ΙΝΤΣΕΣ 30 ΔΙΑΣΤΑΣΕΩΝ ΚΩΔΙΚΟΣ 08054

θέση	κωδικός	διάσταση	τεμάχια	θέση	κωδικός	διάσταση	τεμάχια
1	08126	2,90 x 1,78	20	16	08136	20,22 x 3,53	10
2	08127	3,68 x 1,78	20	17	08137	21,82 x 3,53	10
3	08128	4,48 x 1,78	20	18	08138	23,40 x 3,53	10
4	08129	5,28 x 1,78	20	19	08139	24,99 x 3,53	10
5	08130	6,07 x 1,78	20	20	08140	26,58 x 3,53	10
6	08131	7,66 x 1,78	13	21	07139	28,17 x 3,53	10
7	07100	9,25 x 1,78	20	22	08141	29,70 x 3,53	10
8	08132	9,19 x 2,62	13	23	08142	31,34 x 3,53	10
9	04632	10,78 x 2,62	13	24	08143	32,92 x 3,53	10
10	08133	12,37 x 2,62	13	25	08144	34,52 x 3,53	10
11	04625	13,95 x 2,62	13	26	01791	36,00 x 3,53	10
12	07138	15,54 x 2,62	13	27	07345	37,69 x 3,53	10
13	08134	17,13 x 2,62	13	28	08146	37,47 x 5,33	7
14	08135	18,72 x 2,62	13	29	04637	40,65 x 5,33	7
15	00678	18,64 x 3,53	10	30	08147	43,82 x 5,33	7



ΚΑΣΕΤΙΝΑ ΜΙΚΡΗ ΚΙΤΡΙΝΗ ΜΕ O-RING ΣΕ mm 30 ΔΙΑΣΤΑΣΕΩΝ ΚΩΔΙΚΟΣ 08055

θέση	κωδικός	διάσταση	τεμάχια	θέση	κωδικός	διάσταση	τεμάχια
1	08100	3,00 x 2,00	18	16	08113	20,00 x 3,00	12
2	07422	4,00 x 2,00	18	17	08114	22,00 x 3,00	12
3	08101	5,00 x 2,00	18	18	08115	24,00 x 3,00	12
4	08102	6,00 x 2,00	18	19	08116	25,00 x 3,00	12
5	08103	7,00 x 2,00	17	20	08117	27,00 x 3,00	12
6	08104	8,00 x 2,00	17	21	08118	28,00 x 3,00	12
7	08105	10,00 x 2,00	17	22	01790	30,00 x 3,00	12
8	08106	10,00 x 2,50	14	23	08120	32,00 x 3,00	12
9	08107	11,00 x 2,50	14	24	04628	33,00 x 3,00	12
10	08108	12,00 x 2,50	14	25	08121	35,00 x 3,00	12
11	07199	14,00 x 2,50	14	26	04629	36,00 x 3,00	12
12	08109	16,00 x 2,50	14	27	08122	38,00 x 3,00	12
13	08110	17,00 x 2,50	14	28	08123	38,00 x 4,00	9
14	08111	19,00 x 2,50	14	29	08124	42,00 x 4,00	9
15	08112	19,00 x 3,00	12	30	08125	45,00 x 4,00	9



Ηφαιστος

Παπουτσάνης

Ideal Standard

S&B Industrial Minerals SA
S&B ΒΙΟΜΗΧΑΝΙΚΑ
ΟΡΥΚΤΑ Α.Ε

Helco Metal

Spanos, I. & G., Ο.Ε
Γ. & Ι. Σπανός Ο.Ε

ΟΛΥΜΠΙΑΚΗ ΖΥΘΟΠΟΙΑ Α.Ε...
ΟΛΥΜΠΙΑΚΗ ΖΥΘΟΠΟΙΑ Α.Ε

STANDOOR.ΕΠΕ.

ΠΡΟΣ ΛΑΜΙΑ

Εθνική Αθηνών-Λαμίας

Α/Δ ΠΑΤΗΕ

75 χλμ.

E75

ΠΡΟΣ ΧΑΛΚΙΔΑ

ΠΡΟΣ ΡΙΤΣΩΝΑ

ΠΡΟΣ ΑΘΗΝΑ

Προς Χαλκίδα

Ε. Χαλκίδας

Προς Χαλκίδα

44

44

44

1

1

1